

Memoria 1992  
IV. Instituto de Cooperación  
Iberoamericana  
ICI

Unidades en el Exterior

R 245.454



AGENCIA ESPAÑOLA  
DE COOPERACION  
INTERNACIONAL

SECRETARIA GENERAL - 1993.  
Unidad de Apoyo e Información





## INDICE

	Página
Gráfico y cuadros de Unidades y Personal de la Cooperación en el Exterior	7
OTC en Argentina	15
Centro Cultural Buenos Aires (Argentina)	45
OTC en Bolivia	91
Centro de Formación para el Desarrollo en Santa Cruz de la Sierra (Bolivia)	143
OTC en Brasil	159
Centro Cultural Belo Horizonte (Brasil)	173
Centro Cultural Brasilia (Brasil)	179
Centro Cultural Curitiba (Brasil)	181
Centro Cultural Porto Alegre (Brasil)	189
Centro Cultural Recife (Brasil)	195
OTC en Colombia	199
OTC en Chile	213
OTC en Costa Rica	245
OTC en Cuba	291
OTC en Ecuador	327
OTC en El Salvador	353
OTC en Guatemala	381
OTC en Honduras	421
OTC en México	455
OTC en Panamá	517

OTC en Paraguay	569
OTC en Perú	599
OTC en la República Dominicana	675
Centro Cultural Hispánico en Santo Domingo, (Rep. Dominicana)	699
OTC en Uruguay	707
Actividades culturales	803
OTC en Venezuela	829

GRAFICO Y CUADROS DE UNIDADES  
Y PERSONAL DE LA COOPERACION  
EN EL EXTERIOR





# DESPLIEGUE EXTERIOR ICI

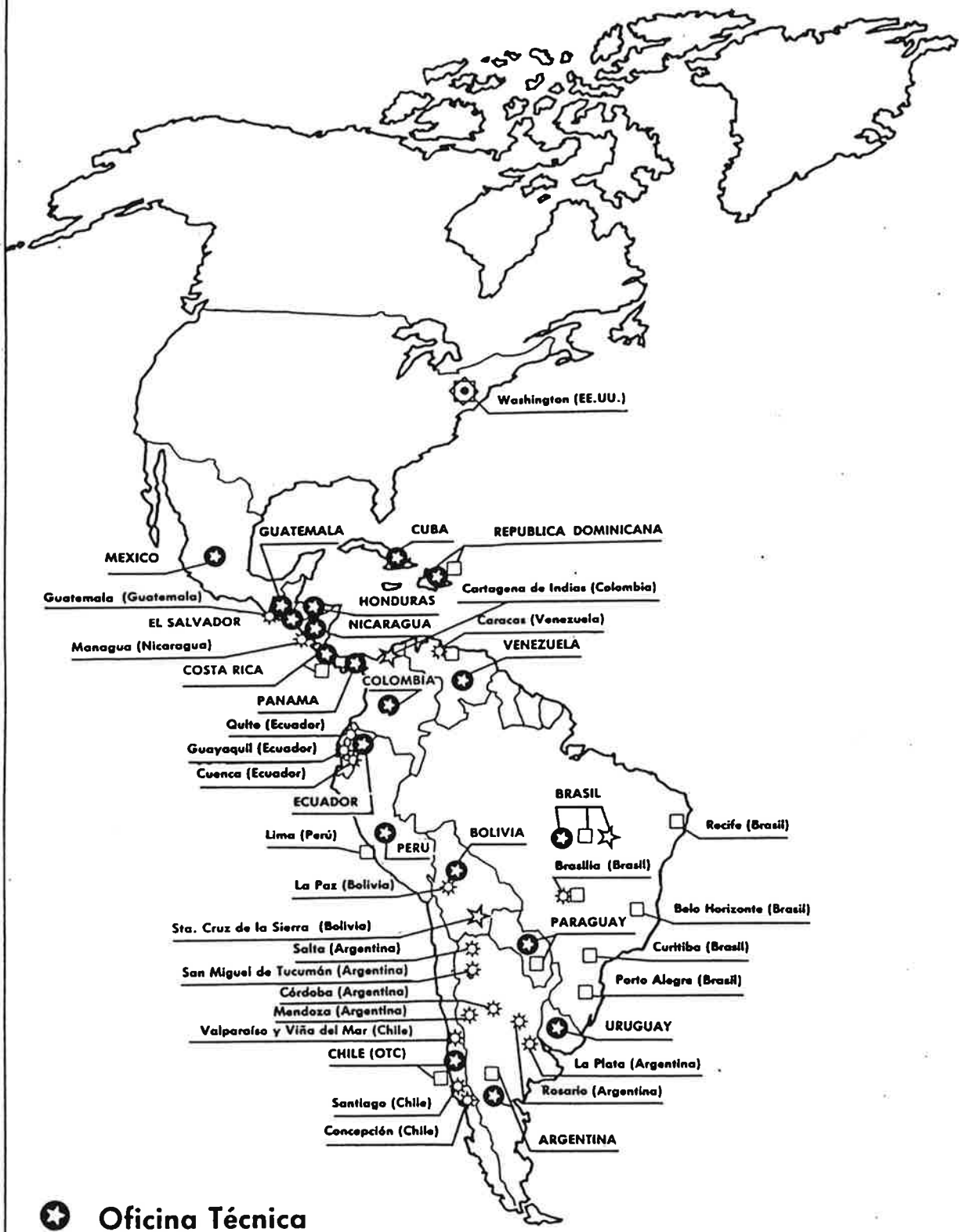

- ★ Oficina Técnica
- Centro Cultural
- ☆ Centro de Formación
- ☼ Instituciones Adheridas (Institutos de Cultura Hispánica)
- ⚙️ Fondos Cooperación Embajada

INSTITUTO DE COOPERACION IBEROAMERICANA  
PERSONAL ESPAÑOL DE LA COOPERACION EN EL EXTERIOR  
A 30 DE SEPTIEMBRE DE 1992

PAIS	Coordinador general	Exp. Coord. y Direct Centro.	Experto	Cooperante	Total
<b>AREA GEOGRAFICA: IBEROAMERICA (ICI)</b>					
ARGENTINA	0	1	0	0	1
BELIZE	0	0	1	0	1
BOLIVIA	1	2	4	0	7
BRASIL	1	0	0	1	2
CHILE	1	1	1	0	3
COLOMBIA	1	1	0	0	2
COSTA RICA	1	3	4	0	8
CUBA	1	0	1	0	2
ECUADOR	1	1	3	0	5
EL SALVADOR	1	0	3	0	4
ESTADOS UNIDOS	1	0	0	0	1
GUATEMALA	1	2	2	0	5
HONDURAS	1	1	3	1	6
MEXICO	1	0	0	0	1
NICARAGUA	1	2	8	0	11
PANAMA	1	1	2	0	4
PARAGUAY	1	0	1	0	2
PERU	1	2	2	0	5
REPUBLICA DOMINICANA	1	1	10	0	12
URUGUAY	1	1	1	0	3
VENEZUELA	1	1	1	0	3
<b>TOTAL</b>	<b>19</b>	<b>20</b>	<b>47</b>	<b>2</b>	<b>89</b>

INSTITUTO DE COOPERACION IBEROAMERICANA  
PERSONAL LOCAL DE LAS UNIDADES DE COOPERACION EN EL EXTERIOR  
A 31 DE DICIEMBRE DE 1992

PAIS/CATEGORIA	Administrador	Técnico	Oficios	Total
ARGENTINA	10	6	3	19
BOLIVIA	11	8	10	29
BRASIL	1	3	3	7
CHILE	5	2	0	7
COLOMBIA	4	1	1	6
COSTA RICA	4	3	5	12
CUBA	2	1	1	4
ECUADOR	1	1	1	3
EL SALVADOR	3	0	3	6
ESTADOS UNIDOS	1	0	0	1
GUATEMALA	3	1	2	6
HONDURAS	1	1	4	6
MEXICO	3	1	1	5
NICARAGUA	7	1	5	13
PANAMA	2	1	1	4
PARAGUAY	2	0	0	2
PERU	4	1	3	8
REPUBLICA DOMINICANA	5	4	2	11
URUGUAY	3	2	1	6
VENEZUELA	2	2	3	7
<b>TOTAL</b>	<b>74</b>	<b>39</b>	<b>49</b>	<b>162</b>

INSTITUTO DE COOPERACION IBEROAMERICANA  
 CUADRO RESUMEN DE PERSONAL ESPAÑOL Y LOCAL DE APOYO EN LAS UNIDADES DE COOPERACION EN EL EXTERIOR  
 A 31 DE DICIEMBRE DE 1992

PAIS	LOCAL	ESPAÑOL	TOTAL
ARGENTINA	19	1	20
BELIZE	0	1	1
BOLIVIA	29	7	36
BRASIL	7	2	9
CHILE	7	3	10
COLOMBIA	6	2	8
COSTA RICA	12	8	20
CUBA	4	2	6
ECUADOR	3	5	8
EL SALVADOR	6	4	10
ESTADOS UNIDOS	1	1	2
GUATEMALA	6	5	11
HONDURAS	6	6	12
MEXICO	5	1	6
NICARAGUA	13	11	24
PANAMA	4	4	8
PARAGUAY	2	2	4
PERU	8	5	13
REPUBLICA DOMINICANA	11	12	23
URUGUAY	6	3	9
VENEZUELA	7	3	10
<b>TOTAL</b>	<b>162</b>	<b>88</b>	<b>250</b>

INSTITUTO DE COOPERACION IBEROAMERICANA  
 CUADRO COMPARATIVO POR PAISES DE PERSONAL DE LA COOPERACION EN EL EXTERIOR:  
 ESPAÑOL Y LOCAL

TOTAL A 31 DE DICIEMBRE DE 1992

ESPAÑOL  
35,2 %

LOCAL  
64,8 %

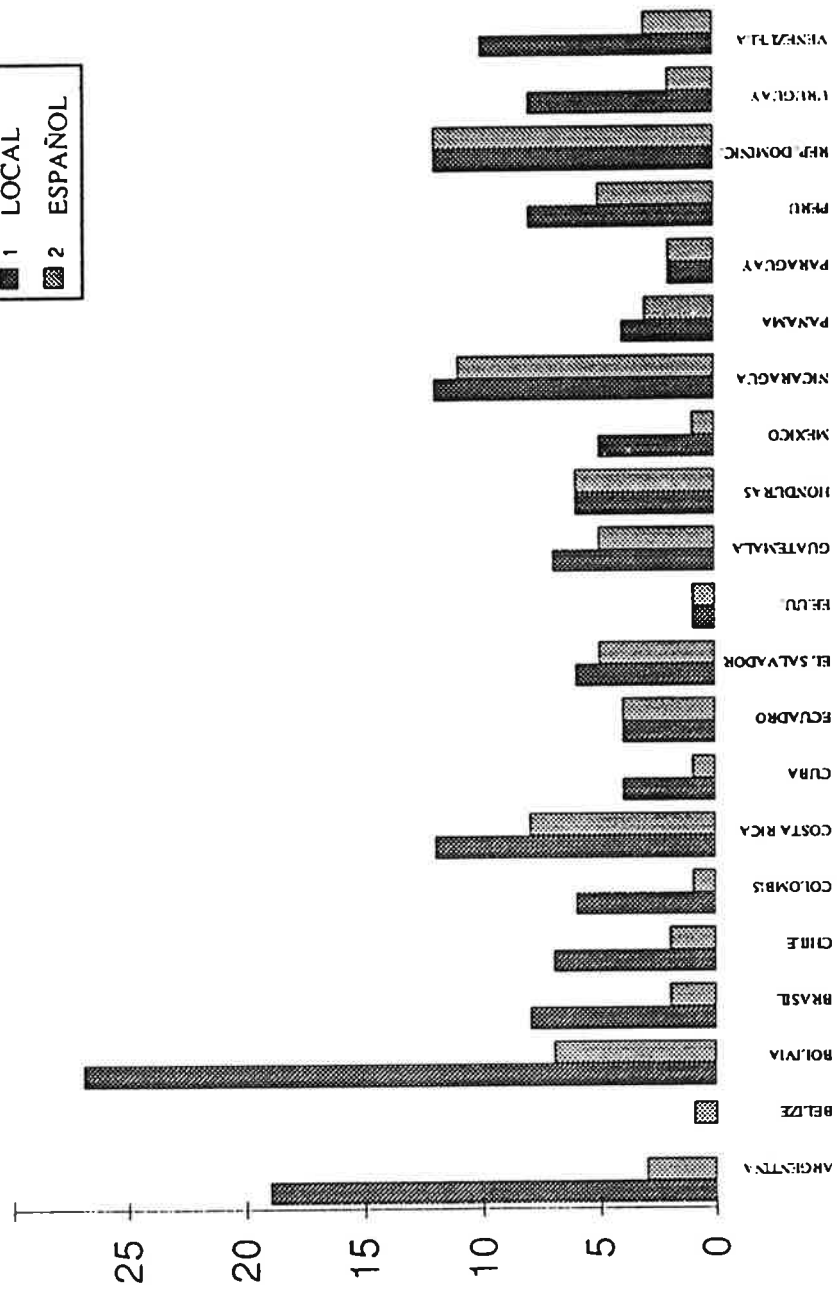



***OFICINA TECNICA DE COOPERACION***  
***EN ARGENTINA***





## I N D I C E

- I. Oficina Técnica de la Cooperación Española
- II. Acciones en ejecución acordadas en la II Reunión de la Comisión de Programación, Evaluación y Seguimiento de la Cooperación Científica y Tecnológica Hispano-Argentina.
  - II.1. Programa General de Cooperación Empresarial para el Desarrollo
  - II.2. Programa de Apoyo a la Reforma General del Estado Argentino
  - II.3. Programa de Cooperación en Ciencia y Tecnología
  - II.4. Proyectos Puntuales en Areas Prioritarias
  - II.5. Otras Areas de Interés
  - II.6. Fondo de Expertos
- III. Otras acciones en ejecución por la Oficina Técnica.
  - III.1. Programa Formación de Recursos Humanos
- IV. Otras acciones de la Cooperación Española en curso de realización no contempladas en los apartados II y III.
  - IV.1. Programa de Revitalización de la Avenida de Mayo-PRAM
  - IV.2. Proyecto Misiones Jesuiticas
  - IV.3. Programa Jóvenes Cooperantes 92
  - IV.4. Rehabilitación Residencial, Arquitectónica y Urbanística de Centros Históricos de América Latina

I. OFICINA TECNICA DE LA COOPERACION ESPAÑOLA.

Fecha de apertura. Septiembre de 1989.

Dirección.

Calle Viamonte 610, 2º piso  
1053 Buenos Aires. Argentina.  
Teléfonos: (54-1) 322-2766, 326-3829.  
Fax: (54-1) 322-7914.

Coordinador General.

D. Andrés Hervás, hasta octubre 1992.  
D. Fernando Villalonga, Consejero Cultural de la Embajada de España, y Coordinador General de la Cooperación Española en Argentina desde septiembre 1992.

Embajada de España.

Calle Mariscal Ramón Castilla 2720  
1425 Buenos Aires.  
Teléfonos: (54-1) 802-6031/33, 801-6611.  
Fax: (54-1) 802-0719. Telex: 21660 EMBES AR.

Embajador.

S.E.D. Rafael Pastor Ridruejo.

I.2. Personal administrativo y subalterno.

(Contratos imputados a gastos generales de la OTC).

Secretaría Ejecutiva para el Coordinador General:  
María Beatriz Rodríguez Gómez (hasta noviembre 1992).

Responsable de Información y Documentación: Noemí Franolich.

Responsable de Administración: Jorge Mascia.

Responsable de Servicios Técnicos Generales: Fidela Cachán (a cargo de la Secretaría desde diciembre 1992).

Colaborador del Departamento de Información y Documentación:  
Daniel González.

Secretaría Auxiliar: Ingrid Lilledal (hasta agosto 1992).

Responsable de Recepción y Centralita: Margarita Díaz.

Cadete: Gastón Irazusta.

(Contratos de prestación de servicios imputados a Programas).

Coordinador local del Programa Ciencia y Tecnología:  
Mario Albornoz.

Coordinadora local de programas de la Junta de Andalucía:  
Patricia Méndez (hasta marzo 1992). Raquel Sugrañes (desde abril 1992).

Colaboradora del Programa General de Cooperación Empresarial para el Desarrollo: Eleonor Faur (a cargo del Programa desde octubre 1992).

I.3. Expertos, cooperantes y proyectos a los que están adscritos.

Experto Coordinador del Programa General de Cooperación Empresarial para el Desarrollo: Andrés Hervás (hasta octubre 1992).

Coordinador español del Programa de Revitalización de Avenida de Mayo y del Proyecto Misiones Jesuíticas: José Juan Frau (hasta noviembre 1992).

Experto adscrito al Programa General de Cooperación Empresarial para el Desarrollo: Iñigo Mendiburu (marzo-septiembre 1992).

Programa Jóvenes Cooperantes '92.

Un adscrito a funciones de prensa: María Teresa Burgui (julio-diciembre 1992).

II. ACCIONES EN EJECUCION ACORDADAS EN LA ULTIMA REUNION DE LA COMISION DE PROGRAMACION, EVALUACION Y SEGUIMIENTO DE LA COOPERACION CIENTIFICA Y TECNOLOGICA HISPANO-ARGENTINA (22-23 de Mayo de 1991).

II.1. PROGRAMA GENERAL DE COOPERACION EMPRESARIAL PARA EL DESARROLLO.

II.1.a. Sector. Micro, Pequeña y Mediana Empresa Industrial.

II.1.b. Objetivo.

Reforzamiento del tejido empresarial de este sector, que es protagónico en la consolidación de un crecimiento autosostenido de la economía. Este objetivo es coincidente con los lineamientos de la política económica del Gobierno Argentino, en cuanto hacer competitivos sus productos manufacturados a nivel internacional.

Facilitar la mayor competitividad y comercialización en el mercado internacional que define a España como "puerta de entrada" de los productos latinoamericanos en la CEE.

II.1.c. Descripción.

Este Programa comprende tres subprogramas, dado que actúa sobre dos conjuntos de empresas productivas en forma diferenciada y sobre las instituciones de apoyo y fomento de la Pequeña y Mediana Empresa-PYME:

- . Subprograma Apoyo a la consolidación de microempresas productivas.
- . Subprograma Apoyo a la asociación de PYMEs españolas y argentinas a través de foros empresariales.
- . Subprograma Apoyo a instituciones de fomento a la PYME.

II.1.d. Organismos españoles. ICI/AECI.

Instituto de la Pequeña y Mediana Empresa Industrial (IMPI).  
Iniciativas Regionales Madrileñas SA (IRMASA).

### II.1.1. Subprograma Apoyo a la consolidación de microempresas productivas.

#### II.1.1.a. Objetivos.

Apoyar técnicamente a los programas de desarrollo local en su labor dinamizadora de recursos.

Apoyar técnica y financieramente a microempresas productivas con capacidad de desarrollo, en su consolidación local e integración al mercado nacional e internacional.

Posibilitar la formación de estructuras base de microempresas que en una segunda etapa puedan acceder a la asociación con PYMEs españolas a través de foros empresariales.

#### II.1.1.b. Descripción y situación.

Este subprograma actúa brindando asistencia técnica y financiera a programas de desarrollo local sustentados en pequeñas unidades productivas (que ocupen un máximo de diez personas) con viabilidad económica. Tales programas son:

- Programa Empresa Joven de Mendoza (PEJ).
- Programa de Fomento y Desarrollo de la Microempresa de la Fundación Banco de la Provincia de Córdoba (FBPC).
- Programa de Microemprendimientos de la Asociación para la Cooperación y el Desarrollo (ACD).
- Programa de Promoción de Microemprendimientos Productivos del Instituto Provincial del Empleo (IPE).

La asistencia técnica y capacitación que se brinda, a pedido expreso de las contrapartes, se dirige tanto a éstas como a los microempresarios. La asistencia financiera se articula a través de un fondo rotatorio para cada uno de los programas participantes, destinándose a créditos para capital de trabajo que se otorgan a las microempresas.

En junio de 1992 fueron firmados los convenios de colaboración y los planes operativos con tres de las contrapartes. La firma con el IPE se realizó en noviembre. Durante el segundo semestre del año han sido otorgados créditos a un total de 80 microempresas, destinados en su mayoría a compra de materia prima.

#### Actividades de capacitación.

.Curso "La construcción de espacios de desarrollo". Organizado por la OTC y dirigido por Iniciativas Regionales Madrileñas, SA (IRMASA). Tuvo carácter nacional y participaron el Gerente y tres técnicos de IRMASA, el Coordinador General de la OTC y 28 agentes de desarrollo local, en su mayoría vinculados a los programas que actúan como contrapartes y FUNDASOL de Uruguay.

.Transfiriendo la experiencia recogida en el citado curso, el IPE desarrolló ocho cursos para funcionarios responsables de los servicios de empleo y de la promoción de microempresas, de más de 70 municipios de la provincia de Buenos Aires.

.Seminario sobre Educación Tecnológica por el experto Eduardo Averbuj -desplazado desde Barcelona por la OTC en el mes de junio- destinado a personal técnico del IPE y empresarios beneficiarios de este programa.

.Tres cursos para formación de recursos humanos afectados a la ACD, sobre el rol de la banca cooperativa en el desarrollo local y técnicas para formulación y evaluación de proyectos.

.Asistencia técnica a operadores del PEJM por la Universidad Nacional de Mar del Plata, sobre incubadoras de empresas.

.Apoyo al Taller subregional sobre promoción de microempresas y pequeñas unidades productivas solidarias. Organizado en Asunción en el mes de septiembre, por la OIT y la Fundación Paraguaya para el Desarrollo. Con financiamiento del Programa, participaron los directores de IPE, PEJM y FBPC.

**Capacitación a microempresarios.**

.Curso Plan de comercialización para microemprendimientos, desarrollado por la ACD en tres localidades de la provincia de Santa Fe.

.La FBPC ha prestado asistencia técnica sobre formas de asociación y otros aspectos jurídicos, y organizó los siguientes cursos: Cálculo de costos y presupuesto (dictado en siete localidades de la provincia de Córdoba); Comercialización (en cuatro localidades); Alternativas tecnológicas en conservación frutihortícola y secado de verduras; Taller de asesoramiento sobre impuestos.

.El PEJM ha organizado los cursos: Educación Tecnológica, dictado por Eduardo Averbuj para docentes y microempresarios; Capacitación integral para la gestión de microempresas y Capacitación integral para la gestión productiva (dictados en la ciudad de Mendoza y en el interior de la provincia). Por otro lado, la Cooperación Española financió la participación de microempresarios mendocinos en el curso Forrajes 92.

.El IPE ha editado el libro El sector microempresarial, y el folleto Promoción y difusión del sector microempresarial, -1200 ejemplares de cada publicación-, como soporte metodológico de las acciones de capacitación.

#### **Acciones conjuntas con las contrapartes**

Se está organizando la creación de una red informática para disponer datos relativos a instituciones de apoyo, demandas y oportunidades comerciales para la microempresa. El ICI, además de coordinar el diseño de la misma, ha comprometido la aportación de cinco modems y un soft de comunicación.

Asimismo, se apoya la creación de la revista "El Microempresario" con un aporte financiero inicial de \$ 1.500

contra la entrega de 1.000 ejemplares, iniciativa del IPE a la que se han sumado las otras contrapartes.

#### **Centro de Incubación de Empresas**

Para posibilitar el desarrollo industrial de la zona de Gral. Pueyrredón, se ha definido este proyecto con un perfil basado en la innovación tecnológica y atendiendo a la protección ambiental. La instalación será en un antiguo edificio de 16.000 m<sup>2</sup> en la ciudad de Mar del Plata. La Cooperación Española compromete asistencia técnica y donación de equipos.

#### II.1.1.c. Organismos contraparte.

Programa Empresa Joven de Mendoza.

Fundación Banco de la Provincia de Córdoba.

Asociación para la Cooperación y el Desarrollo, Provincia de Santa Fe.

Instituto Provincial de Empleo, Provincia de Buenos Aires.

Universidad Nacional de Mar del Plata.

Intendencia de General Pueyrredón.

Sectores empresarios de Mar del Plata.

#### **II.1.2. Subprograma Apoyo a la asociación de PYMEs argentinas y españolas a través de foros empresariales.**

##### **II.1.2.a. Objetivos.**

Posibilitar un intercambio fluido en tecnología, capital intangible, etc., propiciando la máxima transformación de las materias primas en el país de origen.

Brindar ventajas aduaneras a través de la asociación de PYMEs de ambos países de cara a la CEE y al MERCOSUR.

##### II.1.2.b. Descripción y situación.

Este subprograma está dirigido a empresas industriales argentinas y españolas que busquen un socio extranjero para implementar un proyecto de desarrollo. Serán empresas argentinas que hayan tocado techo en su crecimiento, por obsolescencia tecnológica, capacidad productiva, financiera, etc. y por otro lado, empresas españolas que por dinámica de crecimiento estén en condiciones de transferir financiación, tecnología, capital intangible y canales comerciales.

Las empresas participantes tendrán entre 40 y 400 trabajadores. Los foros serán sectoriales y luego de realizados, la relación será estrictamente entre empresas.

Se ha trabajado en el relevamiento de información sobre instituciones públicas y privadas vinculadas a las PYMEs argentinas y en el diseño de la estrategia de difusión.

Se celebró un acuerdo con la Cámara Española de Comercio de la República Argentina para realizar la convocatoria de empresarios y el primer análisis de los proyectos.

El primer foro convoca a empresarios del sector agroindustrial y ramas complementarias. Su postergación para el año 1993 se debe a la falta de proyectos de interés.

II.1.2.c. Organismo contraparte.

Cámara Española de Comercio de la República Argentina.

II.1.3. **Subprograma Apoyo a instituciones de fomento a la PYME.**

II.1.3.a. Objetivo.

Fortalecer el desarrollo de la pequeña y mediana empresa industrial argentina a partir de la experiencia española de los últimos años, a través de diversas acciones relacionadas con el incentivo de la calidad y la integración de las entidades gestoras de tecnología con dichas industrias.

II.1.3.b. Descripción y situación.

Este subprograma desarrolla el proyecto propuesto por la Secretaría de Industria y Comercio de la Nación "Promoción de la tecnología y calidad en las PYMEs argentinas".

En el mes de mayo se concretó la visita a España del Director Nacional de Asistencia a la Pequeña y Mediana Empresa, y de la Coordinadora del Grupo de Trabajo sobre Normas Técnicas para el MERCOSUR, ambos de la Secretaría de Industria y Comercio de la Argentina, con el objetivo de conocer el Plan Nacional de Calidad Industrial del Ministerio de Industria y Energía, como también la estructura y acciones del Instituto de la Mediana y Pequeña Industrial.

En esta fase del proyecto, se está considerando la prestación de asistencia técnica a la industria textil.

II.1.3.c. Organismos contraparte.

Secretaría de Industria y Comercio.

Instituto Nacional de Tecnología Industrial-INTI.

II.1.4. **Curso de Especialización de Profesionales Iberoamericanos de la Pequeña y Mediana Empresa Industrial.**

Celebrado en Madrid en julio de 1992, este curso fue organizado por el IMPI y la AECI. Participó el Experto del Programa General de Cooperación Empresarial, Iñigo Mendiburu, y se financió la asistencia del Director de Relaciones Institucionales de la Confederación General de la Industria de la Argentina; el Coordinador Nacional de Centros ATI, de la Secretaría de Industria y Comercio de la Nación, y el Subsecretario de Ciencia y Tecnología del Gobierno de la provincia de Mendoza.



II.2. PROGRAMA DE APOYO A LA REFORMA GENERAL DEL ESTADO ARGENTINO.

II.2. Sector: Administración Pública.

II.2.1. Descentralización Administrativa.  
Proyecto Reforma Administrativa de la Municipalidad de Viedma.

II.2.1.a. Objetivos.

Garantizar la cobertura de los servicios mínimos o básicos y esenciales, mejorando la calidad de vida de la población. Promover el desarrollo económico y social. Fortalecer la imagen de la Municipalidad y mejorar la coordinación y las relaciones con el entorno institucional.

II.2.1.b. Descripción y situación.

Es de destacar, como elemento impulsor del proyecto, la coincidencia que se da entre la necesidad de adecuar las instituciones a la realidad presente para conseguir eficiencia, con la voluntad política del Gobierno Argentino de generalizar un proceso de reforma y descentralización del sector público.

El trabajo de consultoría fue realizado a petición de las autoridades municipales. El equipo de expertos españoles actuó coordinadamente con grupos de dirección de la Municipalidad.

Se han considerado, además de los aspectos más específicos de Viedma, otros de carácter más amplio para facilitar una cierta "universalización" de la propuesta de actuación haciéndola potencialmente extensible a otros gobiernos locales o provinciales.

Se enfatiza la idea de desarrollar la capacidad de gestión de los organismos, en el aspecto más funcional del término, para dar respuesta inmediata a las demandas de la población con la menor carga burocrática posible, sin renunciar a la planificación y elaboración de políticas de prevención.

En el diseño del proyecto se ha priorizado la formulación integral e integrada de técnicas y mecanismos para optimizar la acción en la obtención y aprovechamiento de recursos, de forma que la actuación en cualquiera de los ámbitos repercuta positivamente en el resto. Han sido contempladas distintas acciones interrelacionadas para el desarrollo de una cultura organizacional con nuevos valores, ayudando a la formación de cuadros locales a quienes transferir el proceso.

A partir del diagnóstico hecho en 1991 por el experto español Ramón Bellavista, asesor en sistemas y métodos organizativos, un equipo coordinado por él mismo e integrado por Carlos Lles, a cargo del análisis de los aspectos demográficos y socio-económicos, y Antonio Aranda, especialista en recursos humanos, se trasladó a Viedma desde el 9 hasta el 28 de marzo de 1992 para realizar el estudio de campo. Posteriormente elaboraron un informe exhaustivo con amplia información del ámbito específico y su entorno, cuyas conclusiones y recomendaciones para la ejecución del plan de reformas, abarcan todas las estructuras de la acción municipal.

#### II.2.2. Modernización Catastral.

La actualización del catastro es un aspecto priorizado por el Gobierno Argentino y la experiencia española en revisiones catastrales sería un significativo aporte de la Cooperación. La misión técnica española realizada en 1991 presentó su informe este año, en el que hace una evaluación de la situación de las provincias visitadas: San Luis, Mendoza, Córdoba, Tucumán y Buenos Aires y da lineamientos generales para la continuidad de la asistencia técnica. Existen peticiones concretas de asistencia por parte de los gobiernos provinciales de Río Negro y Córdoba.

#### II.2.3. Capacitación de Recursos Humanos en las Areas de Saneamiento de la Provincia de Buenos Aires.

Este proyecto que había comenzado a desarrollarse durante 1991, quedó trunco a partir del cambio de gobierno provincial en diciembre de ese año.

#### II.2.b. Organismos españoles. ICI/AECI.

Apoyo del Centro de Gestión Catastral y Cooperación Tributaria.

#### II.2.c. Organismos contraparte.

Ministerio de Economía y Obras y Servicios Públicos.  
Ministerio del Interior.  
Municipalidad de Viedma.

## II.3. PROGRAMA DE COOPERACION EN CIENCIA Y TECNOLOGIA.

II.3.a. Sector. Ciencia y Tecnología. Universidad.

II.3.b. Objetivos.

Sensibilizar acerca de la necesidad de un plan nacional en ciencia y tecnología y de la vinculación entre la universidad y el sector productivo.

Dotar al sector de elementos de discusión que dinamicen a los actores y posibiliten la creación de nuevas políticas.

II.3.c. Descripción y situación.

Las actividades de este Programa han sido organizadas de la siguiente forma:

- . Apoyo a la formulación y aplicación de políticas en Ciencia y Tecnología.

- . Apoyo a la investigación y desarrollo (I+D) y a la innovación tecnológica.

- . Cooperación interuniversitaria.

II.3.c.1. Apoyo a la formulación y aplicación de políticas en ciencia y tecnología.

Acciones dirigidas a sensibilizar en cuanto a la necesidad de planificación en ciencia y tecnología y dar a conocer el modelo español en esta materia.

Encuentro Hispano-Argentino "Política y Gestión en Ciencia y Tecnología".

Organizado por esta OTC y las Comisiones de Ciencia y Tecnología del Senado y de la Cámara de Diputados de la Argentina, este encuentro fue celebrado en el Congreso de la Nación, en Buenos Aires, el 19 y 20 de octubre de 1992.

Participaron: por Argentina, el Secretario de Ciencia y Tecnología de la Nación, parlamentarios y representantes del sistema científico-tecnológico; por España, el presidente de la Comisión Mixta Congreso-Senado de las Cortes para la Investigación Científica y el Desarrollo Tecnológico, Juan M. del Pozo; el Secretario General del Plan Nacional de I+D, Luis Oro Giral; el Director de Investigación Científica y Técnica del Ministerio de Educación y Ciencia, Roberto Fernández de Caleyá; y Elena Castro Martínez, del Plan Nacional I+D.

Asimismo, asistieron el Embajador de España en Argentina y los Consejeros de Cultura y de Educación.

### II.3.c.2. Apoyo a la Investigación y Desarrollo (I+D) y a la Innovación Tecnológica.

Difusión y aplicación de los instrumentos específicos creados por diversos organismos españoles para realización conjunta de proyectos, capacitación e intercambio de investigadores, científicos y tecnólogos. La acción se desarrolla en forma coordinada con las instituciones del sistema científico, tecnológico y académico del país.

### II.3.c.3. Cooperación interuniversitaria.

Diseño de seminarios y talleres tomando como referente la experiencia española, para contribuir a la modernización de la curricula universitaria como respuesta al impacto tecnológico y el avance científico sobre los perfiles profesionales y el empleo.

#### II.3.c.3.1. Modernización Curricular de Ingenierías.

##### II Taller sobre Modernización Curricular de la Enseñanza de las Ingenierías.

Realizado los días 14-16 de diciembre, en La Cumbre, provincia de Córdoba, fue organizado por esta OTC y el Consejo Federal de Decanos de Ingeniería.

Se debatió sobre homogeneización curricular en el área básica y en el ciclo profesional tomando como modelo las ramas de Telecomunicaciones-Electrónica, Electromecánica e Ingeniería Química.

Además de académicos y los decanos de las facultades de Ingeniería de las universidades nacionales, participaron los catedráticos españoles Manuel Silva Suárez (Universidad de Zaragoza), Vicente Ortega (Universidad Politécnica de Madrid/Fundesco) y Juan Rodríguez Jiménez (Universidad de Málaga) y expertos de Telefónica de Argentina S.A. Asimismo, asistieron El Agregado Cultural de la Embajada y el Cónsul General de España en Córdoba.

#### II.3.c.3.2. Maestría en Biotecnología.

##### Coloquio Iberoamericano sobre formación de Biotecnólogos.

Organizado por la Maestría en Biotecnología de la Universidad de Buenos Aires, el Programa Nacional de Biotecnología de la Secretaría de Ciencia y Tecnología de la Nación, el Foro Argentino de Biotecnología y esta OTC se realizó durante los días 23-24 de marzo de 1992 en la Facultad de Agronomía de la Universidad de Buenos Aires.

II.3.c.3.3. Apoyo a la vinculación Universidad-Sector Productivo.

Seminario taller Universidad-Empresa.

Tuvo lugar en la ciudad de Santa Fe los días 13 y 14 de mayo de 1992, organizado por la Universidad Nacional del Litoral. El Comité Coordinador estuvo integrado por representantes de las universidades nacionales de la región -Litoral, Entre Ríos y Rosario- y de la Unión Industrial de Santa Fe. Participaron los expertos españoles Jesús Gómez Montero, del Registro de la Propiedad Industrial de Madrid y Fernando Conesa de la Universidad Politécnica de Valencia, el Coordinador General de la OTC y delegados brasileños, uruguayos y de organizaciones empresariales locales.

II.3.d. Organismos españoles. ICI/AECI.  
Apoyo de FUNDESCO y Plan Nacional I+D.

II.3.e. Organismos contraparte.  
Secretaría de Ciencia y Tecnología de la Nación.  
Consejo Interuniversitario Nacional (CIN)  
Universidades.  
Consejo Federal de Facultades de Ingeniería (CONFEDI).

## II.4. PROYECTOS PUNTUALES EN AREAS PRIORITARIAS

### II.4.1. Biotecnología en Fiebre Aftosa.

#### II.4.1.a. Sector. Investigación.

#### II.4.1.b. Objetivo.

Realizar avances en la erradicación de la fiebre aftosa (FA) y desarrollar tecnologías que confieran protección frente a virus actuantes en Sudamérica y Europa.

#### II.4.1.c. Descripción y situación.

A partir del proyecto original "Determinación de la prevalencia del virus de la FA mediante la identificación de anticuerpos anti-VIAA en bovinos" el trabajo estará orientado a desarrollar estrategias de control de la enfermedad: el éxito de la erradicación de la FA -considerada la enfermedad más importante del mundo en sanidad animal- está supeditado a la detección de focos mediante la identificación de los portadores sanos.

El proyecto se encuentra en su primera etapa de ejecución, habiendo sido adquiridos los primeros ejemplares bovinos para el inicio de la investigación.

#### II.4.1.d. Organismos españoles. ICI/AECI.

Instituto Nacional de Investigaciones Agrarias-INIA.

Universidad Autónoma de Madrid.

Universidad de Barcelona.

#### II.4.1.e. Organismo contraparte.

Instituto de Biología Molecular del Instituto Nacional de Tecnología Agropecuaria-IBM/INTA.

### II.4.2. Proyecto Citrícola.

#### II.4.2.a. Sector. Tecnología.

#### II.4.2.b. Descripción y situación.

La petición de cooperación consiste en asistencia técnica y capacitación en cinco unidades de experimentación, relacionada con aplicación de métodos en el manejo de cultivos, sanidad y mejoramiento del producto. Incluye transferencia de tecnología al sector productivo y relaciones institucionales a través de convenios.

Del 19 de julio al 9 de agosto de 1992 tuvo lugar la misión del ingeniero español Salvador Zaragoza. Visitó laboratorios, ensayos de campo y plantaciones en las provincias de Tucumán, Jujuy, Salta, Entre Ríos y Buenos Aires. Redactó una propuesta de proyecto atendiendo a la preocupación de la contraparte en cuanto a la necesidad de poner en marcha un programa nacional que comprenda: saneamiento y certificación de variedades, seguimiento de campos de pies madre, riego, exportación, plagas, enfermedades endémicas. Además, incluye pasantías de cuatro técnicos argentinos en España, la presencia en Argentina por períodos breves, de cuatro expertos españoles en las diversas especialidades y la concesión de tres becas a profesionales argentinos para realizar un Master en Citricultura en Valencia.

II.4.2.c. Organismos españoles. ICI/AECI.  
Instituto Valenciano de Investigaciones Agrarias-IVIA.

II.4.2.d. Organismos contraparte.  
Instituto Nacional de Tecnología Agropecuaria-INTA.

II.4.3. **Asistencia Técnica al Centro de Materiales  
y Metrología.**

II.4.3.a. Sector. Tecnología.

II.4.3.b. Objetivo.  
Perfeccionamiento del servicio de asistencia técnica a la industria metalúrgica en el área de los materiales y procesos de fabricación.

II.4.3.c. Descripción y Situación.  
Se peticiona asistencia técnica por un experto español y la concurrencia de un técnico argentino a un centro especializado en España.

Entre el 10 y 24 de noviembre 1992 tuvo lugar la misión técnica del profesor español Miguel de Andrés, para la definición del proyecto con la contraparte local.

II.4.3.d. Organismos españoles. ICI/AECI.  
Agencia Española de Normalización-AENOR.  
Ministerio de Industria, Comercio y Turismo.

II.4.3.e. Organismo contraparte.  
Centro de Investigación de Materiales y Metrología-CIMM  
(Instituto Nacional de Tecnología Industrial/Universidad Nacional de Córdoba/Ministerio de Industria y Minería de la provincia de Córdoba).

II.4.4. Optimización económica de las tecnologías de control del agua de bebida abastecida a grandes ciudades, a partir de fuentes superficiales.

II.4.4.a. Sector. Tecnología.

II.4.4.b. Objetivo.

Desarrollo e implementación de un modelo matemático de optimización económica de las tecnologías de control de la calidad del agua de bebida abastecida a grandes ciudades a partir de fuentes superficiales.

II.4.4.c. Descripción y situación.

La petición de cooperación consiste en asistencia técnica, financiera y capacitación de técnicos en España.

El ámbito geográfico de aplicación son los principales centros urbanos de la Argentina: Buenos Aires, Rosario, Córdoba y Mendoza. La metodología a aplicar permitiría la adaptación del modelo a otros casos.

Aprobado el envío de una misión técnica española para la definición del proyecto, se está a la espera de respuesta por parte del organismo español responsable.

II.4.4.d. Organismos españoles. ICI/AECI.

Instituto de Reforma y Desarrollo Agrario-IRYDA.

II.4.4.e. Organismo contraparte.

Instituto Nacional de Ciencia y Técnica Hídricas (dependiente de la Subsecretaría de Servicios Públicos).



## II.5. OTRAS AREAS DE INTERES.

Desarrollo de proyectos en las áreas de recursos naturales renovables y no renovables, medio ambiente y turismo.

### II.5.1. Proyecto Integral Apícola.

#### II.5.1.a. Sector. Apícola.

#### II.5.1.b. Objetivo.

Desarrollo del sector a través del apoyo a la investigación, la transferencia de tecnología y la comercialización.

#### II.5.1.c. Descripción y situación.

Este proyecto se define como un proyecto integral de desarrollo, dado que abarca en su diseño tres niveles de cooperación: la investigación científica, la transferencia de tecnología y el apoyo a la vinculación empresaria bilateral. La AECI apoya en una primera fase el desarrollo del capital intangible, en el área de investigación y transferencia de tecnología. Una segunda fase se concretará con la asociación de cooperativas apícolas españolas y argentinas. Formulada la parte argentina del proyecto, está en elaboración la parte española a partir del informe producido en 1991 por el experto español Isidro Clemente.

#### II.5.1.d. Organismo español. ICI/AECI.

Instituto Marchamalo, Guadalajara, de la Junta de Comunidades de Castilla La Mancha. Universidad de Cáceres. Participa una cooperativa apícola del Levante español.

#### II.5.1.e. Organismos contraparte.

Universidad Nacional de Mar del Plata.  
Instituto Nacional de Tecnología Agropecuaria-INTA.  
Participan grupos de productores y cooperativas apícolas.

### II.5.2. Proyecto Integral de Desarrollo de Recursos Pesqueros en la Provincia de Río Negro.

#### II.5.2.a. Sector. Pesca.

#### II.5.2.b. Objetivo.

Posibilitar el desarrollo del sector a través del apoyo a la investigación, transferencia de tecnología y comercialización.

#### II.5.2.c. Descripción y situación.

La estructura de este proyecto es análoga a la del Proyecto Integral Apícola (II.5.1.)

Entre el 27 de marzo y 14 de abril de 1992 realizó una misión el consultor español Miguel Peña para identificar las acciones posibles orientadas al desarrollo pesquero en la costa atlántica de la provincia de Río Negro.

En el informe presentado, el experto analiza los recursos en distintos lugares de la región, situación de los pescadores, formas de elaboración y comercialización de los productos. Asimismo, plantea la posibilidad de diferentes proyectos de desarrollo, respecto de la pesca artesanal, industrial y de cultivos marinos.

II.5.2.d. Organismo español. ICI/AECI.

II.5.2.e. Organismos contraparte.

Ministerio de Recursos Naturales, Provincia de Río Negro.  
Instituto de Biología Marina y Pesquera Almirante Storni.  
Municipalidad de Viedma.

II.5.3. **Proyecto de Desarrollo de la Región de los Lagos Cordilleranos.**

II.5.3.a. Sector. Desarrollo regional.

II.5.3.b. Objetivo.

Elaborar cierto material de base para que la región disponga de un soporte documental para sus acciones de desarrollo.

II.5.3.c. Descripción y situación.

El Instituto de Investigaciones sobre Políticas Alternativas y Sociedad-IIPAS, con financiamiento de la Fundación Friedrich Ebert, elaboró el Mapa de Inversiones para la Región de los Lagos Cordilleranos (44.272 km.<sup>2</sup>, provincias de Río Negro, Neuquén y Chubut).

El aporte de la Cooperación Española consistió en llevar a imágenes (video) el Mapa de Inversiones, y diseñar un proyecto de desarrollo local para el municipio de El Bolsón (provincia de Río Negro), definiendo como eje vertebral el turismo rural, complementando así las líneas básicas del Mapa de Inversiones del IIPAS, pero centrándose específicamente en esa localidad y su área de influencia.

Ha sido editado el video y se encuentra en prensa el libro Mapa de Inversiones.

II.5.3.d. Organismo español. ICI/AECI.

II.5.3.e. Organismos contraparte.

Municipalidades de El Bolsón, Esquel, San Carlos de Bariloche, San Martín de los Andes y Junín de los Andes.  
Gobiernos provinciales de Chubut, Río Negro y Neuquén.  
ONG's: IIPAS e Instituto Valle Nuevo.

II.5.3.f. Otros. Fundación Friedrich Ebert.

## II.6. FONDO DE EXPERTOS.

La existencia de un Fondo de Expertos tiene como objetivo la financiación de actividades puntuales de asistencia técnica así como la facilitación del intercambio de técnicos y profesionales españoles y argentinos especialistas en las áreas priorizadas.

### II.6.1. La integración de España en la Comunidad Europea y las comunidades autónomas: cuestiones jurídicas, problemas y enfoques.

Seminario organizado por el Centro de Investigaciones Sociales sobre el Estado y la Administración-CISEA, en Buenos Aires, julio de 1992. Esta OTC financió el pasaje del catedrático español Javier Salas Hernández.

II.6.2. Pasajes aéreos Buenos Aires-San José de Costa-Buenos Aires, al señor Juan Manso de las Moras con motivo del viaje que realizara a fin de preparar el plan de trabajo del proyecto de establecimiento de bolsas de subcontratación industrial en la región centroamericana.

### II.6.3. Congreso-Encuentro internacional sobre pacientes severamente perturbados.

Pasaje del psicoanalista español Rafael Cruz Roche para asistir a este congreso realizado en Buenos Aires en agosto de 1992, por la Asociación Psicoanalítica de Buenos Aires, con auspicio de la Asociación Psicoanalítica Internacional y el ICI.

### II.6.4. XXV Congreso de la Sociedad Española de Ciencias Fisiológicas.

Pasaje proporcionado al Director del Instituto de Fisiología de la Universidad de Buenos Aires, Jaime Moguilevsky, para concurrir a este congreso, celebrado en Córdoba (España) en septiembre 1992.

### II.6.5. Seminario Experiencia Española en una Transición Económica.

Traslado del catedrático Alvaro Cuervo García para participar en este seminario, organizado por el Consejo Argentino para las Relaciones Internacionales-CARI, en Buenos Aires en octubre de 1992.

### II.6.6. Misión de asistencia técnica al Centro de Investigación de Materiales y Metrología-CIMM.

Para elaborar la propuesta definitiva del proyecto presentado por este Centro dependiente del Instituto Nacional de Tecnología Industrial-INTI, esta OTC desplazó a la ciudad de Córdoba (Argentina) al experto español Miguel P. de Andrés, desde el 10 hasta el 25 de noviembre de 1992.

### III. OTRAS ACCIONES EN EJECUCION POR LA OFICINA TECNICA.

#### III.1. PROGRAMA FORMACION DE RECURSOS HUMANOS.

##### ICI/AECI.

. Convocatoria General de Becas. Curso 92/93.  
Postulantes: 484. Seleccionados: 56.

##### Centro de Formación para el Desarrollo. Santa Cruz de la Sierra, Bolivia.

.Curso sobre la gerencia pública en el ámbito de la administración tributaria. 1 becario.

.Taller de formación y capacitación en documentación y archivos audiovisuales. 4 becarios.

.Curso sobre contaminación del medio ambiente. 5 becarios.

.Curso sobre servicios públicos municipales. 2 becarios.

.Taller de recepción de satélites. 2 becarios.

.Curso sobre atención a personas ancianas. 1 becario.

.Curso sobre atención a personas con discapacidad. 1 becario.

.Curso de especialización de profesionales en marketing turístico. 2 becarios.

.Seminario sobre modernización de los sistemas de relaciones laborales: 3 becarios.

.Seminario sobre promoción de la salud. 1 becario.

.Curso sobre evaluación del impacto ambiental. 2 becarios.

##### Comisión Nacional V Centenario - ICI/AECI.

. Ayudas a la Investigación Quinto Centenario.  
Postulantes: 51. Seleccionados: 6.

##### Ministerio de Educación y Ciencia - ICI/AECI.

. Programa de Cooperación Científica con Iberoamérica.  
Total postulantes: 170. Seleccionados: 28.

Ministerio de Educación y Ciencia - ICI/AECI.

- . Programa de Cooperación Educativa con Iberoamérica.
- Total postulantes: 187. Seleccionados: 9

Ministerio de Cultura - ICI/AECI.

- . Convocatoria de la Escuela Taller de Archivos para Iberoamérica. 1 becario.

Ministerio de Agricultura, Pesca y Alimentación - ICI/AECI.

- . V Curso internacional de técnicas de riego y gestión del regadío. 2 becarios.

- . I Curso internacional sobre ordenación agrohidrológica y restauración hidrológicoforestal de cuencas. 1 becario.

- . IV Curso internacional especialización en extensión agraria. 2 becarios.

- . VIII Curso superior iberoamericano sobre protección contra incendios forestales. 1 becario.

Ministerio de Economía y Hacienda - ICI/AECI.

- . II Curso sobre usos y aplicaciones del Catastro. 2 becarios.

Ministerio de Sanidad y Consumo - ICI/AECI.

- . Becas para personal investigador de Iberoamérica. 4 becarios.

Gobierno de Canaria - INIA - ICI/AECI.

- . I Curso internacional de riego localizado. 1 becario.

ICI/AECI (Venezuela).

- . Curso sobre elaboración, gestión y control del presupuesto público. 1 becario.

ICI/AECI-ILPES (Chile).

- . Curso de formulación y evaluación de políticas y proyectos sociales. 1 becario.

ICI/AECI (República Dominicana).

- . Curso sobre evaluación del impacto ambiental. 1 becario.

Centro de Estudios Municipales y de CooperaciónInterprovincial (CEMCI) - Junta de Andalucía - ICI/AECI.

- . Programa de Cooperación para el Desarrollo Local con Iberoamérica.

VI Convocatoria de Pasantías en Corporaciones Locales.

IV Convocatoria de Encuentros de Autoridades Municipales.

V Convocatoria de Seminarios y Jornadas de Estudio.

Total postulantes: 17.

IV. OTRAS ACCIONES DE LA COOPERACION ESPAÑOLA EN CURSO DE REALIZACION NO CONTEMPLADAS EN LOS APARTADOS II y III.

IV.1. PROGRAMA DE REVITALIZACION DE LA AVENIDA DE MAYO-PRAM.

IV.1.a. Sector. Arquitectura/Urbanismo.

IV.1.b. Objetivos.

1. Contribuir a la recuperación física de la Avenida y sus edificios y principalmente devolverle su función de eje cívico de primer orden.
2. Formación y cualificación de los miembros de los equipos con el fin de crear cuadros técnicos experimentados en la resolución real de la compleja problemática que afecta a los conjuntos urbanos.

IV.1.c. Descripción y situación.

La Avenida de Mayo de la ciudad de Buenos Aires -ligada a la presencia de la masiva inmigración española- fue inaugurada en 1894 y constituyó un proyecto arquitectónico homogéneo que posteriormente se ha visto alterado por sustituciones indiscriminadas. A pesar del proceso de deterioro se conserva gran parte de los edificios originales de gran valor patrimonial y urbano.

En noviembre de 1990 se firmó entre la AECI -en representación de las instituciones españolas- y la Municipalidad de la Ciudad de Buenos Aires, el convenio para la ejecución de este Programa, complementado por un protocolo anexo. En el mes de junio de 1992 fue firmado el Segundo Protocolo anexo al convenio original, para la ejecución de las obras durante los años 1991-92.

Las partes actúan en estrecha vinculación en la planificación y ejecución de estudios, identificación y formulación de proyectos concretos, y en el financiamiento de obras.

La duración prevista para el desarrollo del Programa es de cuatro años.

El PRAM comprende: el Estudio Integral de Revitalización (referente para definir el Programa de Obras, según un criterio de oportunidad y prioridades) y el Proyecto de Acciones Inmediatas, que tiene como finalidad generar acciones concretas de revitalización inicial y concientización de los agentes sociales. A éste se agrega el Proyecto Integral de Urbanización y Mejora del Espacio Público, que incluye las redes de infraestructura que serán rediseñadas.

El Programa se había propuesto poner en valor 80 de los 105 edificios frentistas. Han sido rehabilitadas 24 fachadas y hay otras 4 en ejecución, que llevan aparejadas importantes mejoras en los edificios por parte de sus propietarios.

En el mes de octubre de 1992 renunció el Intendente de Buenos Aires, fue disuelta la Secretaría de Planificación de la Municipalidad, que coordinaba la acción de la contraparte local y suspendidas las partidas presupuestarias. En consecuencia, las obras a cargo de ese organismo quedaron paralizadas y suspendida la licitación para otros diez edificios.

Cabe señalar el apoyo dado al Programa por parte de entidades españolas: Telefónica de Argentina, los siete bancos españoles en Argentina y la Sociedad de Amigos de la Avenida de Mayo.

#### IV.1.d. Organismos españoles.

Comisión Nacional Quinto Centenario.

Agencia Española de Cooperación Internacional.

Ente gestor: Sociedad Estatal Quinto Centenario.

#### IV.2.e. Organismos contraparte.

Municipalidad de la Ciudad de Buenos Aires.

Comisión Nacional Quinto Centenario (Argentina).

## IV.2. PROYECTO MISIONES JESUITICAS.

IV.2.a. Sector. Conservación. Puesta en valor.

IV.2.b. Objetivo.

Puesta en valor y conservación del patrimonio edificado. Fomento del conocimiento de ese patrimonio de importancia y características irrepetibles.

IV.2.c. Descripción y situación.

Durante la segunda mitad de 1991 fue hecho el reconocimiento de la situación de la zona de ruinas en la provincia de Misiones, para definir el proyecto.

El 4 de junio de 1992 fue firmado entre la AECI, el Ministerio de Cultura y Educación de la Nación y el Ministerio de Educación y Cultura de la provincia de Misiones, el convenio para el estudio y la conservación de las misiones jesuiticas en Argentina.

El 31 de julio se reunió en Posadas la Comisión de Seguimiento con los directores del proyecto, participando el Coordinador General de la OTC.

El programa de trabajos para el conjunto de las misiones seleccionadas comprende los años 1992-94 e incluye además, publicaciones y cursos de capacitación técnica.

Se han puesto en marcha los trabajos en la reducción de Nuestra Señora de Loreto, como intervención piloto. Las acciones en desarrollo comprenden: medidas de protección (limpieza de vegetación, vigilancia, captación de agua y provisión de electricidad), relevamiento topográfico, arqueológico y fotográfico, como también estudios de conservación de componentes constructivos, legales (tenencia de la tierra) e históricos.

IV.2.d. Organismos españoles.

Agencia Española de Cooperación Internacional.

Comisión Nacional Quinto Centenario.

Dirección General de Bellas Artes/Ministerio de Cultura.

Sociedad Estatal Quinto Centenario.

IV.2.e. Organismos contraparte.

Comisión Nacional de Museos y Monumentos y Lugares Históricos/Ministerio de Cultura y Educación de la Nación.

Ministerio de Educación y Cultura, Provincia de Misiones.



#### IV.3. PROGRAMA JOVENES COOPERANTES 92 / AREA CONO SUR.

Entre julio y diciembre de 1992 se desarrolló la tercera edición de este programa.

Jóvenes cooperantes desplazados a Argentina:

María Teresa Burgui (Periodista)  
Sector: Medios de comunicación.  
Proyecto: Prensa y difusión de actividades.  
Contraparte: Oficina Técnica de la Cooperación.

Luisa Esteban Salvador (Economista)  
Sector: Desarrollo económico.  
Proyecto: Desarrollo de recursos pesqueros.  
Contraparte: Municipalidad de Viedma.

Manuel Flores Preciado (Economista)  
Sector: Cooperativismo.  
Proyecto: RLA/88/MO4/SPA.

José Luis López de la Riva (Economista)  
Sector: Microempresas.  
Proyecto: Promoción de microemprendimientos.  
Contraparte: Asociación para la Cooperación y Desarrollo-ACD

Francisco Río Oliva (Trabajador social)  
Sector: Juventud.  
Proyecto: Movilización y capacitación juvenil.  
Contraparte: Instituto Nacional de la Juventud.

Coordinadora Cono Sur (1992): Anabel Santos.

#### Organismos españoles.

Agencia Española de Cooperación Internacional.  
Instituto de la Juventud-INJUVE.  
Instituto Nacional de Empleo-INEM.  
Comunidades Autónomas y ONGs españolas.

IV.4            **REHABILITACION RESIDENCIAL, ARQUITECTONICA Y  
URBANISTICA EN CENTROS HISTORICOS DE AMERICA LATINA**

IV.4.1.        **Programa Rehabilitación de la  
Manzana de San Francisco.**

IV.4.1.a.     Sector. Arquitectura-Urbanismo-Rehabilitación.

IV.4.1.b.     Objetivo.

Contribuir a la recuperación de una pieza urbana de indudable valor arquitectónico e histórico, resolviendo un agudo problema de alojamiento y demostrando en los hechos que la rehabilitación habitacional orientada a sectores sociales de bajos recursos es un importante instrumento de la política de intervención en los centros históricos y de la referida a la vivienda.

IV.4.1.c.     Descripción y situación.

Este Programa, de alto interés técnico y social, se desarrolla en virtud del Protocolo de Colaboración Técnica y Financiera, firmado por las partes a fines de 1990.

Comprende la puesta en valor de los edificios ubicados en la Manzana de la Iglesia de San Francisco, en el barrio de Montserrat, de la ciudad de Buenos Aires: calle Alsina 306/328, calle Balcarce 209/275 y calle Moreno 301/339. Los inmuebles estaban ocupados por 114 familias que serán alojadas nuevamente en el lugar al término de las obras.

La ejecución del proyecto y la dirección de las obras está a cargo de la Secretaría de Planificación de la MCBA, y los costos de ejecución son por cuenta de la Junta de Andalucía.

En septiembre 1991 se celebró la inauguración del inicio de las obras. La primera etapa ya ha sido concluida: 56 viviendas ubicadas en los predios de las calles Balcarce y Alsina, cuya inauguración tuvo lugar el 2 de noviembre de 1992 con asistencia de autoridades de la Junta de Andalucía, de la Embajada de España y personalidades locales.

Para la segunda etapa, que comprende la intervención de los inmuebles de Balcarce 275/95 y Moreno 301/39, se efectuó un cotejo de ofertas para determinar valores y llamar a licitación próximamente.

IV.4.1.d.     Organismos españoles.

Consejería de Obras Públicas y Transportes de la Junta de Andalucía. ICI / AECI.

IV.4.1.e.     Organismo contraparte.

Municipalidad de la Ciudad de Buenos Aires.

#### IV.4.2. Proyecto Editorial Centro Histórico de Buenos Aires

##### IV.4.2.a. Sector. Editorial

##### IV.4.2.b. Objetivo.

Reflejar en forma documental a través de ediciones bibliográficas el patrimonio que conforma el Centro Histórico de la ciudad de Buenos Aires.

##### IV.4.2.c. Descripción y situación.

El Protocolo de Colaboración contempla acciones de producción bibliográfica relativa al Centro Histórico de Buenos Aires, según propuesta presentada por la MCBA.

Preparados por el equipo especializado de la Secretaría de Planificación de la MCBA y financiados por la Junta de Andalucía han sido editados 3.000 ejemplares de cada uno de los siguientes títulos:

- . Inventario de Patrimonio Urbano: San Telmo
  - . Inventario de Patrimonio Urbano: Montserrat,
- los cuales fueron presentados el 2 de noviembre de 1992 en la Oficina Cultural de la Embajada de España.
- . Guía arquitectónica de Buenos Aires: en preparación, a cargo del Arq. Alberto Petrina.

#### IV.4.3. Programa de actuaciones para el bienio 1992/93.

La Junta de Andalucía ha presentado a la Municipalidad de Buenos Aires, una propuesta para desarrollar la segunda fase de rehabilitación de la Manzana de San Francisco, la continuación del proyecto editorial y el programa de fomento de reciclaje residencial privado en los barrios de Montserrat y de San Telmo.

#### IV.4.4. Proyectos con provincias.

El coordinador para Argentina de la Junta de Andalucía, Salvador Moreno Peralta, viajó en noviembre a Salta con relación a la iniciativa de desarrollar un programa de acciones que está siendo considerado por ambas partes.

Fue entregada documentación a autoridades de la provincia de Santa Cruz para comenzar los estudios tendientes a la cooperación con esa provincia en materia de utilización de energía eólica en la región patagónica.

**INVERSION EN PROGRAMAS DE COOPERACION EN 1992 Gráfico 3**

Oficina Técnica de Cooperación en Argentina  
PARTICIPACION PORCENTUAL DE LOS PROGRAMAS

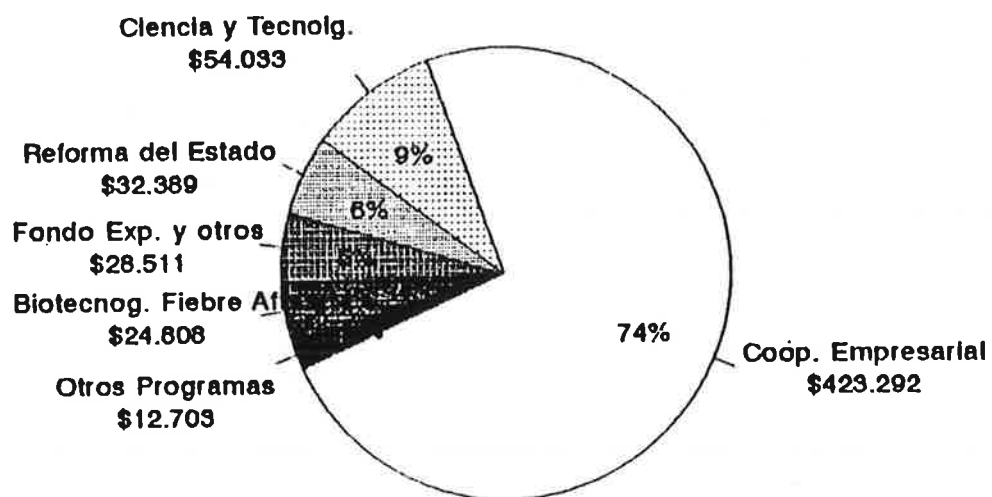

**Gastado**

*CENTRO CULTURAL DEL I.C.I.*  
*BUENOS AIRES (ARGENTINA)*



- I. INTRODUCCION
- II. RESUMEN GENERAL
- III. COOPERACION CULTURAL
- IV. RESUMEN POR AREAS
- V. DOCUMENTACION DE ACTIVIDADES





## I. INTRODUCCION

La presente memoria describe las actividades realizadas por el ICI de Buenos Aires - Centro Cultural a lo largo del año 1992, de igual manera y forma que las memorias de los anteriores años 1988, 1989, 1990 y 1991.

Este año, se divide en tres apartados. Por un lado, la relación exhaustiva de todas las actividades desplegadas por el Centro Cultural durante el año. Por otro, las realizadas en cooperación con otras instituciones públicas y privadas españolas, iberoamericanas y argentinas tanto en el propio recinto del Centro Cultural como en otros ámbitos culturales de Buenos Aires o del interior de Argentina. En tercer lugar, se detalla por área cultural la relación de actividades específicas: Medios Audiovisuales, Artes Plásticas y Exposiciones, Literatura y Pensamiento, Música y Teatro, Ciencia y Arte y Centro de Documentación Cultural.

Como volúmen aparte, se presenta un amplio dossier de prensa con objeto de mostrar la constante presencia y repercusión que cada actividad del Centro ha recibido en los medios periodísticos escritos. Del mismo modo, se sigue en el Centro un archivo de las apariciones en televisión.

Como documentación complementaria se añaden también las invitaciones y los boletines mensuales y catálogos de las exposiciones editados por el Centro Cultural.

## II. RESUMEN GENERAL

### MARZO

- Jueves 26** "El muchacho peronista" al hilo de la novela **Marcelo Figueras**, conversación entre el autor de la obra y **Mario Pergolini**.  
ICI de Buenos Aires - Centro Cultural
- Lunes 30**  
**al viernes 3** "Video español de los 80". Inauguración a cargo de **Julián Alvarez** y proyección de la muestra.  
ICI de Buenos Aires - Centro Cultural

### ABRIL

- Martes 7**  
**al lunes 13** "Video español de los 80". Muestra itinerante de video con la colaboración del Consulado de España en Córdoba, de la Comisión Provincial Quinto Centenario y de la Secretaría de Cultura de la Provincia.  
Museo Caraffa. Córdoba
- Miércoles 8** Inauguración de la exposición del artista español **Dis Berlín**.  
ICI de Buenos Aires - Centro Cultural
- Domingo 12** Día de España en la Feria. "El rescate de archivos y testimonios de la Historia de España en la República Argentina" a cargo de **María Teresa Pochat**.  
Sala Leopoldo Lugones - Feria del Libro
- Martes 21** "Nicanor Parra", proyección del video de **Gloria Camiruaga** y **Lotty Rosenfeld**. Con el auspicio de la Fundación Crecer y Crear y del Diario Página 12.  
ICI de Buenos Aires - Centro Cultural
- Miércoles 22** Presentación del "Número 500 de Cuadernos Hispanoamericanos". A cargo de **Abelardo Castillo** y **Blas Matamoro**. Con la colaboración del Ministerio de Cultura de España.  
Sala Jorge Luis Borges. Feria del Libro
- Jueves 23** Conferencia de **Alejandro Gándara**: "El papel de los suplementos literarios en la difusión del libro"  
Feria del Libro

## MAYO

- Jueves 7** Siluetas, conversación entre Luis Chitarroni, autor de la obra, Luis Gusmán y Silvia Hopenhayn. ICI de Buenos Aires - Centro Cultural
- Lunes 11** Concierto de Rosa Torres Pardo - pianista española. Con la colaboración de la Embajada de España y de Telefónica de Argentina. Teatro Colón
- Martes 12** Inauguración de la exposición de los artistas Emiliano Miliyo y Esteban Pagés. ICI de Buenos Aires - Centro Cultural
- Jueves 14** Historia de las mujeres, mesa redonda con la participación de Marta Madero, Tomás Eloy Martínez y Cristina Iglesias ICI de Buenos Aires - Centro Cultural
- Viernes 15** Concierto de piano español del siglo XX a cargo de Ana Vega con el patrocinio del Centro para la Difusión de la Música Contemporánea del Centro de Arte Reina Sofía. ICI de Buenos Aires - Centro Cultural
- Lunes 18** El arte del video. Proyección de la historia del video producida por RTVE. Con la colaboración de Telefónica de Argentina y de Radio Televisión Española. ICI de Buenos Aires - Centro Cultural
- Martes 19** El arte del video. Proyección de la historia del video producida por RTVE. Con la colaboración de Telefónica de Argentina y de Radio Televisión Española. ICI de Buenos Aires - Centro Cultural.
- Miércoles 20** El arte del video. Conferencia a cargo de José Ramon Pérez Ornia, director de la serie. Con la colaboración de Telefónica de Argentina y de Televisión Española. ICI de Buenos Aires - Centro Cultural.
- Jueves 21** El arte del video. Proyección de la historia del video producida por RTVE. Con la colaboración de Telefónica de Argentina y de Radio Televisión Española. ICI de Buenos Aires - Centro Cultural.
- Viernes 22** Concierto de música experimental a cargo del compositor español Adolfo Nuñez quien estará acompañado al piano por Ana Vega. Con la colaboración del Centro para la Difusión de la Música Contemporánea. ICI de Buenos Aires - Centro Cultural

**Viernes 22  
al domingo 24** Video Español de los 80. Muestra itinerante de video. Con la colaboración de la Secretaría de Cultura de la Municipalidad. Museo Municipal de Bellas Artes "Juan Carlos Castagnino".  
Rosario - Santa Fé.

**Martes 26** Arte del video. Proyección de la historia del video producida por RTVE. Con la colaboración de Telefónica de Argentina y de Radio Televisión Española.  
ICI de Buenos Aires - Centro Cultural

#### JUNIO

**Jueves 4** Presentación de "El agua electrizada". Conversarán C.E. Feiling, autor de la obra, y Guillermo Saavedra.  
ICI de Buenos Aires - Centro Cultural.

**Miércoles 10** Inauguración de la exposición de los artistas Guillermo Conte y Pablo Siquier instalaciones presentadas en la Sala Amadís de Madrid en noviembre de 1991.  
ICI de Buenos Aires - Centro Cultural.

**Martes 16** "Poesía Vertical", Roberto Juarroz leerá poemas y conversará con el público.  
ICI de Buenos Aires - Centro Cultural.

**Miércoles 17** Conferencia de Javier Marías  
ICI de Buenos Aires - Centro Cultural

**Jueves 18** Concierto de Música Contemporánea a cargo de Alejandro Fiori y Osvaldo Alegre.  
ICI de Buenos Aires - Centro Cultural.

**Viernes 19** Concierto de Música Contemporánea a cargo de Jorge Haro y Alejandro Fiori.  
ICI de Buenos Aires - Centro Cultural.

**Jueves 25** Letras de España. José Angel Valente, Luis Alberto de Cuenca y César Antonio Molina. En colaboración con el Ministerio de Cultura de España.  
ICI de Buenos Aires - Centro Cultural.

**Viernes 26** Letras de España. José Angel Valente, Luis Alberto de Cuenca y César Antonio Molina. En colaboración del Ministerio de Cultura de España.  
ICI de Buenos Aires - Centro Cultural.

**Sábado 27** Concierto Homenaje al Maestro Joaquín Rodrigo. Organizado por el Ministerio de Cultura de España, la Sociedad General de Autores de España y el Quinto Centenario.  
Teatro Colón.

Martes 30 "Patagonia. Un lugar en el viento", de Marcos Zimmermann. Presentará la obra Eduardo Belgrano Rawson.  
ICI de Buenos Aires - Centro Cultural

#### JULIO

Viernes 3 Conferencia de Fermín Cabal "El teatro español contemporáneo". En colaboración con el Ministerio de Cultura de España.  
ICI de Buenos Aires - Centro Cultural.

Martes 7 Inauguración de la Exposición "Viñetas de España". Participan: Arranz, Calpurnio, Castells, Cifré, Cueto, Diego del Barrio, Gallardo, García Revuelta, Gras, J. Vázquez, Joaquín, Keko, Laura, LPO, Manolo, Martí, Max, Micharmut, Mique, Olivares, OPS, Pere Joan, Raúl, Rubén, Seguí, Sento, Torres, Vallés, V. Aparicio y V. Martos. Curador de la muestra: Felipe Hernández Cava. Conferencia del comisario de la muestra: Felipe Hernández Cava "La transición de la historieta española". En colaboración con la Sociedad Estatal Quinto Centenario.  
ICI de Buenos Aires - Centro Cultural.

Martes 14 Conferencia "Explicación de algunas de mis películas", a cargo del director José Luis Borau.  
ICI de Buenos Aires - Centro Cultural.

Miércoles 15 Inauguración de la "Retrospectiva de cine español", a cargo del director José Luis Borau. En colaboración con la Cinemateca Argentina.  
Sala Sha.

Jueves 16  
al domingo 19 Muestra itinerante: "Video español de los 80" en el Museo de Arte Moderno de la Municipalidad de Mendoza. Con la colaboración de la Secretería de Cultura de la Municipalidad de Mendoza y del Consulado de España en Mendoza.  
Mendoza.

Martes 21 Presentación de "Larga Distancia", a cargo de Martín Caparrós, autor de la obra integrada por las crónicas ganadoras del Premio Rey de España de Periodismo, y Jorge Lanata.  
ICI de Buenos Aires - Centro Cultural.

Jueves 23 Presentación de "Spanish Souvenirs" de Juan Fresán. A cargo de Guillermo Saccomano, Miguel Angel Diez, Carlos Ulanovsky y Rodolfo Terragno.  
ICI de Buenos Aires - Centro Cultural.

**Lunes 27 al domingo 2** Muestra itinerante "Video español de los 80" Teatro Mitre. Con la colaboración de la Secretaría de Cultura de la Provincia y del Consulado de España en Córdoba.  
San Salvador de Jujuy - Jujuy

**Jueves 30** Grupo de danza "El Descueve".  
ICI de Buenos Aires - Centro Cultural.

#### AGOSTO

**Miércoles 5** Inauguración de la muestra "Moda al Margen".  
Curadora: Felisa Pinto.  
ICI de Buenos Aires-Centro Cultural

**Jueves 6** Presentación de "Esteban Terradas. Ciencia y Técnica en la España Contemporánea" de Antoni Roca Rosell y José Manuel Sánchez Ron. A cargo de: Luis Santaló, Jorge Sahade y Enrique Trillas.  
ICI de Buenos Aires - Centro Cultural.

**Jueves 13** Inauguración de la exposición "La Barcelona del 93". Muestra itinerante con la colaboración del Institut Catalá de Cooperació Iberoamericana, el Ayuntamiento de Barceolna, la Secretaría de Cultura de la Nación y la Asociación Amigos del Museo Nacional de Bellas Artes.  
Museo Nacional de Bellas Artes.

**Lunes 17 al domingo 23:** "Video de los 80". En colaboración con la Secretaría de Cultura de la Provincia.  
Santa Fe

**Martes 18** Presentación de "La Invención y la Trama", selección de la obra de Adolfo Bioy Casares realizada por Marcelo Pichon Riviere. Con la presencia de Adolfo Bioy Casares. Intervienen: Marcelo Pichon Riviere, Luis Chitarroni y Rodrigo Fresán.  
ICI de Buenos Aires-Centro Cultural.

**Jueves 20** Presentación de la colección "La Muerte y la Brújula". Participan Ricardo Piglia, Jorge Lafforgue y Juan Martini.  
ICI de Buenos Aires-Centro Cultural.

**Martes 25** "A propósito del Video", conferencia a cargo de Estrella de Diego. En el marco de Buenos Aires Video IV y las XIII Jornadas de la Crítica.  
ICI de Buenos Aires-Centro Cultural.

**Miércoles 26 al  
viernes 28** "Buenos Aires Video IV". Muestra de video argentino. Curador: Carlos Trilnik. Con el patrocinio de Telefónica de Argentina. ICI de Buenos Aires-Centro Cultural.

**Miércoles 26** Concierto Trío Mompou. Con la colaboración del Centro para la Difusión de la Música Contemporánea del Ministerio de Cultura y del Consulado de España en Córdoba. Casa Museo Manuel de Falla Alta Gracia. Córdoba

**Jueves 27** Concierto Trío Mompou. Con la colaboración del Centro para la Difusión de la Música Contemporánea del Ministerio de Cultura y del Consulado de España en Córdoba. Córdoba.

**Lunes 31** "La Instalación como metáfora", conferencia a cargo de Antoni Muntadas. ICI de Buenos Aires-Centro Cultural.

#### SEPTIEMBRE

**Martes 1** Lectura de Poemas de Juan Gelman. ICI de Buenos Aires - Centro Cultural.

**Miercoles 7** Conferencia a cargo de Martín Chirino en el marco de la Semana de la Cultura Canaria, organizada por el Centro Archipiélago Canario de Buenos Aires. ICI de Buenos Aires -Centro Cultural.

**Martes 8** "Los juguetes de Heredia". Inauguración de la exposición de Alberto Heredia. ICI de Buenos Aires - Centro Cultural.

"Viñetas de España", inauguración de la muestra. Con la colaboración de la Secretaría de Cultura de la Municipalidad y del Consulado de España en Rosario. Biblioteca Dr. Juan Alvarez. Rosario.

**Jueves 10** "Nuestros Paisanos los Indios". Participan: Carlos Martínez Sarasola, autor de la obra, Alberto Rex González y Basilio Soria. ICI de Buenos Aires - Centro Cultural.

**Martes 15** "Infierno Albino", dialogarán el autor de la obra, Sergio Bizzio, Héctor Libertella y Alan Pauls. ICI de Buenos Aires - Centro Cultural.

- Jueves 17** Ernesto Sábato presenta la "Colección Archivos", ediciones críticas de "Rayuela" de Julio Cortazar, "Los de Abajo" de Mariano Azuela y "Obra Poética" de César Vallejo.  
ICI de Buenos Aires - Centro Cultural.
- Miércoles 23** "Coacción y Mercado. La minería de la plata en el Potosí colonial 1692 - 1826", participan: Enrique Tandeter, autor de la obra, José Nun, Reyna Pastor y Juan Carlos Korol.  
ICI de Buenos Aires - Centro Cultural.
- Viernes 25** "ELECTROMUSICA", concierto de música electroacústica de autores iberoamericanos con dirección de Ricardo Dal Farra.  
ICI de Buenos Aires - Centro Cultural.
- Miércoles 30** "VIDEO MUSICA", proyección de videos con interpretación de obras musicales producidas con medios electroacústicos y computadoras.  
ICI de Buenos Aires - Centro Cultural.

## OCTUBRE

- Sábado 3  
al sábado 10** "Video Español de los 80". Con la colaboración de la Secretaría de Cultura de la Provincia.  
Centro Cultural Dardo Rocha . La Plata.
- Sábado 3** "Video español de los 80"  
Centro Cultural Recoleta, Junín 1930.
- Jueves 8** "El Final de la Calle" de Vicente Battista.  
Intervienen: Vicente Battista, Abelardo Castillo y Guillermo Saavedra.  
ICI de Buenos Aires - Centro Cultural.
- Viernes 9** "La Inmigración Española en Argentina" de Blanca Sánchez Alonso, presentación del libro y mesa redonda con conclusiones del seminario.  
Participan: Fernando Devoto, Roberto Cortés Conde, Eduardo Miguez y Blanca Sánchez Alonso.  
Con la colaboración de la Fundación Ortega y Gasset Argentina, el CELMA, la Fundación Diadema y el Hotel City. Auspicia: Iberia Líneas Aéreas.  
ICI de Buenos Aires - Centro Cultural.
- Sábado 10** "Video español de los 80"  
Centro Cultural Recoleta, Junín 1930.



- Lunes 12** Inauguración de la muestra de arte español "Nombres para la década de los 80" en el marco de la feria América 92. Participan los artistas Txomin Badiola, Cristina Iglesias, Pello Irazu, Susana Solano, José Manuel Broto, Fernén García Sevilla, Ramón Herreros, José María Sicilia, Juan Usle y Lorenzo Valverde.  
Puerto Madero, Pabellón Barlovento.
- Miércoles 14** Inauguración de la muestra Fotografías de Eduardo Marti. Con el auspicio de Kodak.  
ICI de Buenos Aires - Centro Cultural.
- Sábado 17** "Video español de los 80".  
Centro Cultural Recoleta, Junín 1930.
- Martes 20** "Los bajos del temor" de Vlady Kociancich. Conversarán con la autora Ernesto Schoó y Cristina Piña.  
ICI de Buenos Aires - Centro Cultural.
- Viernes 23** "Sonata de otoño", versión libre de la obra de D. Ramón María del Valle - Inclán a cargo de Eva Halac y su grupo de titiriteros. Con la colaboración de Unión Latina.  
ICI de Buenos Aires - Centro Cultural.
- Viernes 23 al domingo 25** Rosario Video II. Curador: Carlos Trilnik. Con el auspicio de la Secretaría de Cultura de Rosario.  
Centro Cultural Bernardino Rivadavia.  
Rosario - Santa Fe
- Sábado 24** "Video español de los 80"  
Centro Cultural Recoleta, Junín 1930.
- Lunes 26** Manuel Ulacia, lectura de poemas. Presentación: Arturo Carrera. Auspicia la Consejería Cultural de la Embajada de México.  
ICI de Buenos Aires - Centro Cultural
- Sábado 31** "Video español de los 80"  
Centro Cultural Recoleta, Junín 1930.

## NOVIEMBRE

- Martes 3** "Las maquinarias de la noche" de Abelardo Castillo. Juan Forn conversará con el autor.  
ICI de Buenos Aires - Centro Cultural.
- Miércoles 4** "La guerra del amor" de Tomás Abraham. Conversarán con el autor Ricardo Miró y Silvia Hopenhayn.  
ICI de Buenos Aires - Centro Cultural.

- Jueves 5** Conferencia "Los Derechos de la Mujer" a cargo de Cristina Alberdi, será presentada por Norma Morandini.  
ICI de Buenos Aires - Centro Cultural.
- Martes 10** "MES IBEROAMERICANO: Uruguay" Inauguración de la exposición de los artistas Luis Camnitzer y Mario Sagradini. Con la colaboración de la Embajada de la República Oriental del Uruguay.  
ICI de Buenos Aires - Centro Cultural.
- Miércoles 11** "MES IBEROAMERICANO: Uruguay" Conferencia "Panorama del arte uruguayo actual" a cargo del crítico uruguayo Angel Kalemberg. Con la colaboración de la Embajada de la República Oriental del Uruguay.  
ICI de Buenos Aires - Centro Cultural.
- Jueves 12** Conferencia a cargo de Francesc Torres: "Nueva York, instalaciones y cintas de video".  
ICI de Buenos Aires - Centro Cultural.
- Viernes 13** Manuel Vázquez Montalbán, coloquio sobre "Galíndez".  
ICI de Buenos Aires - Centro Cultural
- Martes 17** "MES IBEROAMERICANO: Uruguay" Lectura de poemas a cargo de Enrique Fierro, Ida Vitale y Roberto Appratto. Con la colaboración de la Embajada de la República Oriental del Uruguay.  
ICI de Buenos Aires - Centro Cultural.
- Miércoles 18** "MES IBEROAMERICANO: Uruguay" Muestra de video uruguayo, curadora Mariela Besuievsky. Con la colaboración de la Embajada de la República Oriental del Uruguay.  
ICI de Buenos Aires - Centro Cultural.
- Jueves 19** "MES IBEROAMERICANO: Uruguay" Conferencia "Intelectuales y Política en el Uruguay de 1960 a 1990. Los Rehenes del pasado" a cargo de Danubio Torres Fierro. Con la colaboración de la Embajada de la República Oriental del Uruguay.  
ICI de Buenos Aires - Centro Cultural.
- Lunes 23** Conferencia "El pensamiento político de Ortega y Gasset" a cargo de Ignacio Sánchez Cámara. Con la colaboración de la Fundación Ortega y Gasset Argentina y de Aerolíneas Argentinas.  
ICI de Buenos Aires - Centro Cultural.
- Lunes 23 al viernes 27** "Video de los 80".  
Centro Cultural Victoria Ocampo.  
Mar del Plata.

- Martes 24** "El ser querido" de Daniel Guebel. Conversarán sobre la obra Daniel Guebel, Héctor Libertella y Matilde Sánchez.  
ICI de Buenos Aires - Centro Cultural.
- Jueves 26** Jornadas de música electroacústica española. Conferencia a cargo de José Luis García del Busto: "Panorama de la música electroacústica española". Con la colaboración de la Sociedad General de Autores de España y de Iberia Líneas Aéreas.  
ICI de Buenos Aires - Centro Cultural.
- Sábado 28** Jornadas de música electroacústica española. Concierto. Con la Colaboración de la Sociedad General de Autores de España, Centro para la Difusión de la Música Contemporánea y de Iberia Líneas Aéreas.  
Centro Cultural Recoleta, Junín 1930.
- Domingo 29** Jornadas de música electroacústica española. Concierto. Con la colaboración de la Sociedad General de Autores de España, del Centro para la Difusión de la Música Contemporánea y de Iberia Líneas Aéreas.  
Centro Cultural Recoleta, Junín 1930.

DICIEMBRE

- Miércoles 2** Celebración del primer año de la revista LA MAGA. Estreno del video "Argumento" de "La Organización Negra".  
ICI de Buenos Aires - Centro Cultural
- Jueves 3** "Arte y Psicoanálisis". "Narciso o el deseo de ser visto: Consideraciones en torno al autorretrato en la pintura" a cargo de Antonio González. En adhesión a las Jornadas organizadas por la Asociación Psicoanalítica Argentina.  
Centro Cultural Recoleta, Junín 1930
- Viernes 4** "Citas de un día" conversación sobre la obra de Noé Jitrik, participan el autor y Guillermo Saavedra.  
ICI de Buenos Aires - Centro Cultural
- Miércoles 9** ARTISTAS DE LA ACADEMIA. Inauguración de la muestra de los artistas Din Matamoro, Manuel Sáez, Darya Von Berner, Isidro Blasco, Jorge Girbau y Blanca Muñoz Gonzalo.  
ICI de Buenos Aires - Centro Cultural
- ARTISTAS DE LA ACADEMIA: Conferencia de Antonio González.  
ICI de Buenos Aires - Centro Cultural



- Jueves 10**            Presentación de "Cartas" de Liliana Lukin.  
Conversarán sobre la obra Tununa Mercado y  
Eduardo Grüner.  
ICI de Buenos Aires - Centro Cultural
- Lunes 14 al**  
**viernes 18**           Muestra Itinerante de Video Latinoamericano Con  
el patrocinio de Telefónica de Argentina y el  
auspicio de la Sociedad Argentina de Videastas.  
ICI de Buenos Aires - Centro Cultural
- Miércoles 16**        Presentación de la Programación de Cine Español  
1993. Proyección de "Sevillanas" de Carlos Saura.  
ICI de Buenos Aires - Centro Cultural.

### III. COOPERACION CULTURAL

Además de las actividades realizadas en el propio Centro Cultural y con arreglo a los presupuestos, se han realizado en el año 1992 un considerable número de importantes proyectos de colaboración con instituciones públicas y privadas españolas, argentinas e iberoamericanas.

En el rubro exposiciones itinerantes, este año la muestra Video Español de los 80 y Viñetas de España fueron exhibidas en el interior del país, acercando de este modo nuestra cooperación cultural a distintas ciudades e instituciones de Argentina.

Con referencia a los Institutos de Cultura Hispánica, Universidades, Centros de Estudios y otras instituciones del interior, continuamos con el sistema de información de nuestras actividades mensuales, remitiendo boletines, catálogos e información de nuestra programación.

Se intensificó también el sistema de préstamos de títulos de nuestra videoteca.

**Relación de instituciones españolas con que se ha cooperado**

Sociedad General de Autores de España  
 Centro para la Difusión de la Música Contemporánea  
 Centro de Arte Reina Sofía  
 Instituto Catalán de Cooperación Iberoamericano  
 Ayuntamiento de Barcelona  
 Ministerio de Cultura de España  
 Instituto Nacional de Técnica Aeroespacial de España  
 Sociedad Estatal para la Ejecución de Programas Quinto Centenario  
 Consulado de España en Mendoza  
 Radio Televisión Española  
 Consulado de España en Córdoba  
 Centro Cultural de la Villa de Madrid  
 Consulado de España en Rosario  
 Ayuntamiento de Madrid  
 CELCIT

**Relación de instituciones de países iberoamericanos con que se ha cooperado**

Embajada de la República Oriental del Uruguay  
 Embajada de los Estados Unidos Mexicanos

**Relación de instituciones argentinas con que se ha cooperado**

Municipalidad de la Ciudad de Buenos Aires  
 Subsecretaría de Cultura de la Municipalidad de la Ciudad de Buenos Aires  
 Centro Cultural Recoleta  
 Centro Cultural General San Martín  
 Teatro Colón  
 Iberia  
 Fundación José Ortega y Gasset Argentina  
 Aerolíneas Argentinas  
 Unión Latina  
 Secretaría de Cultura de Rosario  
 Centro Cultural Bernardino Rivadavia-Rosario  
 Fundación Crecer y Crear  
 Diario PAGINA 12  
 Fundación Mapfre-América  
 Biblioteca "Dr. Juan Alvarez" - Rosario  
 Asociación Amigos del Museo de Bellas Artes  
 Museo Nacional de Bellas Artes  
 Telefónica de Argentina  
 Secretaría de Cultura de la Nación  
 Casa Museo Manuel de Falla, Alta Gracia-Córdoba  
 Cinemateca Argentina  
 Museo de Arte Moderno de la Municipalidad de la Ciudad de Mendoza  
 Asociación Argentina de Hispanistas

Museo Municipal de Bellas Artes "Juan B. Castagnino" - Rosario  
Fundación El Libro - Feria del Libro  
Teatro Mitre de Jujuy. Gobierno de la Provincia de Jujuy  
Secretaría de Gobierno de la Provincia de Jujuy  
Museo Caraffa de Córdoba  
Comisión Provincial Quinto Centenario de Córdoba  
Secretaría de Cultura de Córdoba  
Teatro Lara - Buenos Aires  
Programa Revitalización Avenida de Mayo - Municipalidad de la  
Ciudad de Buenos Aires y Agencia Española de Cooperación  
Internacional  
Secretaría de Cultura de la Provincia de Santa Fe  
Municipalidad de Rosario  
Secretaría de Cultura de la Provincia de Buenos Aires  
La Mujer y el Cine  
Asociación Amigos del Teatro Nacional Cervantes  
Grupo Editorial Planeta  
Ediciones de la Flor  
Catedral al Sur Editores  
Universidad de Buenos Aires  
Facultad de Filosofía  
Centro de Estudiantes de Filosofía y Letras  
Sociedad Argentina de Videoastas Independientes  
Emecé Editores  
Editorial Aguilar  
Asociación Argentina de Críticos de Arte  
Municipalidad del Partido de General Pueyrredón  
Fundación Cinemateca Argentina  
Editorial Sudamericana

**Adhesión a:**

Jornadas de la Asociación Psicoanalítica Argentina  
XIII Jornadas Internacionales de la Crítica 1992  
III Congreso Argentino de Hispanistas

## Exposiciones itinerantes en la Argentina

### ABRIL

**Martes 7  
al lunes 13** "Video español de los 80". Muestra itinerante de video con la colaboración del Consulado de España en Córdoba, de la Comisión Provincial Quinto Centenario y de la Secretaría de Cultura de la Provincia.  
Museo Caraffa. Córdoba

### MAYO

**Viernes 22  
al domingo 24** "Video Español de los 80". Muestra itinerante de video. Con la colaboración de la Secretaría de Cultura de la Municipalidad. Museo Municipal de Bellas Artes "Juan Carlos Castagnino".  
Rosario - Santa Fé.

### JULIO

**Jueves 16  
al domingo 19** Muestra itinerante: "Video español de los 80" en el Museo de Arte Moderno de la Municipalidad de Mendoza. Con la colaboración de la Secretaría de Cultura de la Municipalidad de Mendoza y del Consulado de España en Mendoza.  
Mendoza.

**Lunes 17 al  
domingo 23:** "Video de los 80". En colaboración con la Secretaría de Cultura de la Provincia.  
Santa Fe

### SEPTIEMBRE

"Viñetas de España", inauguración de la muestra. Con la colaboración de la Secretaría de Cultura de la Municipalidad y del Consulado de España en Rosario.  
Biblioteca Dr. Juan Alvarez. Rosario.

### OCTUBRE

**Sábado 3  
al sábado 10** "Video Español de los 80". Con la colaboración de la Secretaría de Cultura de la Provincia.  
Centro Cultural Dardo Rocha . La Plata.



## NOVIEMBRE

Lunes 23 al  
viernes 27

"Video de los 80".  
Centro Cultural Victoria Ocampo.  
Mar del Plata.

#### IV. RESUMEN POR AREAS

##### Area de medios audiovisuales

##### Muestras de Video de Creación

###### "Buenos Aires Video IV"

Muestra de Videos Argentinos realizados durante 1991 y 1992 que continúa con las anteriores. Este año se presentaron 24 obras y se publicó un catálogo especial auspiciado por Telefónica de Argentina.

###### "Rosario Video II"

Muestra de videos de creación de Argentina que incluye dos programas especiales de videos realizados por autores rosarinos. Es el segundo año que se presenta esta muestra con auspicio y colaboración en la organización de la Secretaria de Cultura de la Municipalidad de Rosario.

###### "Video Español de los 80"

Muestra organizada por el ICI de Madrid y seleccionada por Manuel Palacio presentada con catálogo especial editado en Madrid. Muestra presentada en las ciudades de Rosario, Córdoba, Mendoza, San Juan y en el Centro Cultural Recoleta de Buenos Aires.

###### "Primer Muestra Itinerante de Video latinoamericano"

Muestra con obras de Argentina, Chile, Uruguay, Brasil, Perú, Bolivia, Mexico, El Salvador, Colombia y Cuba seleccionada durante el III Encuentro Latinoamericano de Video realizado durante 1990 en Montevideo, Uruguay.

###### "Video de Uruguay"

Muestra de vides uruguayos realizados durante este año. Selección a cargo de la videasta y productora uruguaya Mariela Vesuievsky. Presentada durante el Mes Iberoamericano con la presencia del realizador Guillermo Casanova.

###### "El Arte del Video"

Presentación estreno en Argentina de esta serie realizada por TVE con la presencia en Buenos Aires del director y guionista José Ramón Pérez Ornnia.

##### Conferencias

###### "La instalación como metáfora"

A cargo del artista español Antoni Muntadas. Durante la conferencia se proyectaron diapositivas y videos que registran sus obras.

**"Explicación de algunas de mis películas"**

A cargo del director de cine español José Luis Borau con proyección de fragmentos de sus obras.

**"A propósito del Video"**

Conferencia de la profesora Estrella de Diego sobre las relaciones entre el video y la fotografía.

**"Francesc Torres"**

Conferencia del artista español Francesc Torres. Durante la conferencia se proyectaron diapositivas y videos que registran su obra.

**Cine****"Retrospectiva de Cine Español" (1909 - 1980)**

Muestra organizada por el ICI de Madrid y presentada en Buenos Aires con la colaboración de la Cinemateca Argentina.

Esta muestra se proyectó en el cine Sala SHA de la Cinemateca Argentina en Buenos Aires.

**Otras Actividades**

Durante 1992 se continuó con el registro de las actividades del ICI y se realizaron dos videos especiales, uno para la muestra de Dis Berlín que registra en forma documental su trabajo durante un mes en Buenos Aires y otro para la muestra de diseño de vestimenta que es un catálogo en video de todos los diseñadores participantes, estos dos videos fueron emitidos en su totalidad o fragmentados por varios canales de TV de aire y cable de Argentina.

**Proyectos**

Se proyecta continuar con el trabajo de catalogación de videoteca así como con el registro de nuestras actividades.

También incentivar la presencia de autores de cine, televisión y video de España e Iberoamérica por ser este el único Centro Cultural en Buenos Aires especializado en estos temas.

En las actividades que requieren proyección de cine se estudian convenios con alguna sala cinematográfica de Buenos Aires por no disponer de espacio propio apto, la sala del ICI es pequeña y no hay distancia suficiente para proyectar cine de 35mm.

## MARZO

**Lunes 30  
al viernes 3** "Video español de los 80". Inauguración a cargo de Julián Alvarez y proyección de la muestra.  
ICI de Buenos Aires - Centro Cultural

## ABRIL

**Martes 7  
al lunes 13** "Video español de los 80". Muestra itinerante de video con la colaboración del Consulado de España en Córdoba, de la Comisión Provincial Quinto Centenario y de la Secretaría de Cultura de la Provincia.  
Museo Caraffa. Córdoba

## MAYO

**Lunes 18** El arte del video. Proyección de la historia del video producida por RTVE. Con la colaboración de Telefónica de Argentina y de Radio Televisión Española.  
ICI de Buenos Aires - Centro Cultural

**Martes 19** El arte del video. Proyección de la historia del video producida por RTVE. Con la colaboración de Telefónica de Argentina y de Radio Televisión Española.  
ICI de Buenos Aires - Centro Cultural.

**Miércoles 20** El arte del video. Conferencia a cargo de José Ramon Pérez Ornia, director de la serie. Con la colaboración de Telefónica de Argentina y de Televisión Española.  
ICI de Buenos Aires - Centro Cultural.

**Jueves 21** El arte del video. Proyección de la historia del video producida por RTVE. Con la colaboración de Telefónica de Argentina y de Radio Televisión Española.  
ICI de Buenos Aires - Centro Cultural.

**Viernes 22  
al domingo 24** Video Español de los 80. Muestra itinerante de video. Con la colaboración de la Secretaría de Cultura de la Municipalidad. Museo Municipal de Bellas Artes "Juan Carlos Castagnino".  
Rosario - Santa Fé.

**Martes 26** Arte del video. Proyección de la historia del video producida por RTVE. Con la colaboración de Telefónica de Argentina y de Radio Televisión Española.  
ICI de Buenos Aires - Centro Cultural

## JULIO

- Martes 14** Conferencia "Explicación de algunas de mis películas", a cargo del director José Luis Borau. ICI de Buenos Aires - Centro Cultural.
- Miércoles 15** Inauguración de la "Retrospectiva de cine español", a cargo del director José Luis Borau. En colaboración con la Cinemateca Argentina. Sala Sha.
- Jueves 16  
al domingo 19** Muestra itinerante: "Video español de los 80" en el Museo de Arte Moderno de la Municipalidad de Mendoza. Con la colaboración de la Secretaría de Cultura de la Municipalidad de Mendoza y del Consulado de España en Mendoza. Mendoza.
- Lunes 27 al  
domingo 2** Muestra itinerante "Video español de los 80" Teatro Mitre. Con la colaboración de la Secretaría de Cultura de la Provincia y del Consulado de España en Córdoba. San Salvador de Jujuy - Jujuy

## AGOSTO

- Lunes 17 al  
domingo 23:** "Video de los 80". En colaboración con la Secretaría de Cultura de la Provincia. Santa Fe
- Martes 25** "A propósito del Video", conferencia a cargo de Estrella de Diego. En el marco de Buenos Aires Video IV y las XIII Jornadas de la Crítica. ICI de Buenos Aires-Centro Cultural.
- Miércoles 26 al  
viernes 28** "Buenos Aires Video IV". Muestra de video argentino. Curador: Carlos Trilnik. Con el patrocinio de Telefónica de Argentina. ICI de Buenos Aires-Centro Cultural.
- Lunes 31** "La Instalación como metáfora", conferencia a cargo de Antoni Muntadas. ICI de Buenos Aires-Centro Cultural.

## OCTUBRE

- Sábado 3  
al sábado 10** "Video Español de los 80". Con la colaboración de la Secretaría de Cultura de la Provincia. Centro Cultural Dardo Rocha . La Plata.

- Sábado 3** "Video español de los 80"  
Centro Cultural Recoleta, Junín 1930.
- Sábado 10** "Video español de los 80"  
Centro Cultural Recoleta, Junín 1930.
- Sábado 17** "Video español de los 80".  
Centro Cultural Recoleta, Junín 1930.
- Viernes 23 al  
domingo 25** Rosario Video II. Curador: Carlos Trilnik. Con el  
auspicio de la Secretaría de Cultura de Rosario.  
Centro Cultural Bernardino Rivadavia.  
Rosario - Santa Fe
- Sábado 24** "Video español de los 80"  
Centro Cultural Recoleta, Junín 1930.
- Sábado 31** "Video español de los 80"  
Centro Cultural Recoleta, Junín 1930.

## NOVIEMBRE

- Jueves 12** Conferencia a cargo de Francesc Torres: "Nueva  
York, instalaciones y cintas de video".  
ICI de Buenos Aires - Centro Cultural.
- Miércoles 18** "MES IBEROAMERICANO: Uruguay"  
Muestra de video uruguayo, curadora Mariela  
Besuievsky. Con la colaboración de la Embajada de  
la República Oriental del Uruguay.  
ICI de Buenos Aires - Centro Cultural.
- Lunes 23 al  
viernes 27** "Video de los 80".  
Centro Cultural Victoria Ocampo.  
Mar del Plata.

## DICIEMBRE

- Lunes 14 al  
viernes 18** Muestra Itinerante de Video Latinoamericano Con  
el patrocinio de Telefónica de Argentina y el  
auspicio de la Sociedad Argentina de Videastas.  
ICI de Buenos Aires - Centro Cultural
- Miércoles 16** Presentación de la Programación de Cine Español  
1993. Proyección de "Sevillanas" de Carlos Saura.  
ICI de Buenos Aires - Centro Cultural.

## Area Artes Plásticas y Exposiciones

De acuerdo al esquema de años anteriores, las exposiciones mantienen un perfil interdisciplinario (artes plásticas, fotografía, diseño, arquitectura, etc.)

La colaboración con otras instituciones es permanente pero dada la escasez de actividades provenientes de España la misma se ha reducido notablemente.

Por la crisis económica del país y la poca fluidez en el diálogo con los organismos oficiales, como en el año anterior ha sido difícil reciclar programación de este Centro Cultural hacia el interior. No obstante la muestra "Artistas de la Academia" fue presentada en el Centro Cultural Victoria Ocampo, dependiente de la Secretaría de Cultura de la Municipalidad de la ciudad de Mar del Plata, durante el mes de enero de 1993. Por las mismas razones lo unico reciclable hasta el momento es el registro en video de las actividades afines a este area. Sin embargo, se incentivan permanentemente los contactos y se ofrece información, tanto al interior como al exterior, del Banco de Imágenes y Documentos extraído del relevamiento de actividades de este Centro Cultural.

La curaduría, montaje, difusión y prensa de las muestras, tanto las presentadas en el Centro como las trasladadas al interior, están siempre coordinadas y supervisadas por el ICI con el onjeto de responder correctamente a los lineamientos planteados, cuidando su carácter institucional.

Además de difundir las exposiciones locales y españolas uno de los grandes esfuerzos de este Centro es haber mantenido el ciclo del Mes Iberoamericano que en 1992 se asignó a Uruguay debido a la cercanía. Para ello contamos con la estrecha colaboración de la Embajada de la República Oriental del Uruguay y con la invalorable colaboración del prestigioso artista Luis Camnitzer, que desde hace dos décadas vive en Nueva York y del artista, también uruguayo, Mario Sagradini. La muestra fue acompañada por el crítico y director del Museo Nacional de Artes Visuales de Montevideo Angel Kalemberg.

Como todos los años en el marco de las Jornadas de la Crítica el ICI ha traído a la profesora Estrella de Diego, de la Universidad Complutense de Madrid, quien ofreció una conferencia centrada en las relaciones entre video y fotografía. Esta presencia de teóricos del area debería ser activada pues es facilmente reciclable en ámbitos universitarios.

La presencia del ICI en el Museo Nacional de Bellas Artes se manifestó a través de la exposición itinerante "La Barcelona del 93".

Por primera vez hemos logrado asegurar las obras de nuestras exposiciones gracias al auspicio de la Compañía Mapfre-Aconcagua, lo cual constituye un invalorable aporte económico y aporta una gran seguridad a las actividades de este Centro.

**ABRIL**

**Miércoles 8** Inauguración de la exposición del artista español Dis Berlín.  
ICI de Buenos Aires - Centro Cultural

**MAYO**

**Martes 12** Inauguración de la exposición de los artistas Emiliano Miliyo y Esteban Pagés.  
ICI de Buenos Aires - Centro Cultural

**JUNIO**

**Miércoles 10** Inauguración de la exposición de los artistas Guillermo Conte y Pablo Siquier instalaciones presentadas en la Sala Amadís de Madrid en noviembre de 1991.  
ICI de Buenos Aires - Centro Cultural.

**JULIO**

**Martes 7** Inauguración de la Exposición "Viñetas de España". Participan: Arranz, Calpurnio, Castells, Cifré, Cueto, Diego del Barrio, Gallardo, García Revuelta, Gras, J. Vázquez, Joaquín, Keko, Laura, LPO, Manolo, Martí, Max, Micharmut, Mique, Olivares, OPS, Pere Joan, Raúl, Rubén, Seguí, Sento, Torres, Vallés, V. Aparicio y V. Martos. Curador de la muestra: Felipe Hernández Cava. Conferencia del comisario de la muestra: Felipe Hernández Cava "La transición de la historieta española". En colaboración con la Sociedad Estatal Quinto Centenario.  
ICI de Buenos Aires - Centro Cultural.

**AGOSTO**

**Miércoles 5** Inauguración de la muestra "Moda al Margen".  
Curadora: Felisa Pinto.  
ICI de Buenos Aires-Centro Cultural

**Jueves 13** Inauguración de la exposición "La Barcelona del 93". Muestra itinerante con la colaboración del Institut Català de Cooperació Iberoamericana, el Ayuntamiento de Barcelona, la Secretaría de Cultura de la Nación y la Asociación Amigos del Museo Nacional de Bellas Artes.  
Museo Nacional de Bellas Artes.

**Lunes 31** "La Instalación como metáfora", conferencia a cargo de Antoni Muntadas.  
ICI de Buenos Aires-Centro Cultural.



## SEPTIEMBRE

- Miercoles 7** Conferencia a cargo de **Martín Chirino** en el marco de la Semana de la Cultura Canaria, organizada por el Centro Archipiélago Canario de Buenos Aires.  
ICI de Buenos Aires - Centro Cultural.
- Martes 8** "Los juguetes de Heredia". Inauguración de la exposición de **Alberto Heredia**.  
ICI de Buenos Aires - Centro Cultural.
- "Viñetas de España", inauguración de la muestra. Con la colaboración de la Secretaría de Cultura de la Municipalidad y del Consulado de España en Rosario.  
Biblioteca Dr. Juan Alvarez. Rosario.

## OCTUBRE

- Lunes 12** Inauguración de la muestra de arte español "Nombres para la década de los 80" en el marco de la feria América 92. Participan los artistas Txomin Badiola, Cristina Iglesias, Pello Irazu, Susana Solano, José Manuel Broto, Fernén García Sevilla, Ramón Herreros, José María Sicilia, Juan Usle y Lorenzo Valverde.  
Puerto Madero, Pabellón Barlovento.
- Miércoles 14** Inauguración de la muestra Fotografías de **Eduardo Marti**. Con el auspicio de Kodak.  
ICI de Buenos Aires - Centro Cultural.

## NOVIEMBRE

- Martes 10** "MES IBEROAMERICANO: Uruguay" Inauguración de la exposición de los artistas **Luis Camnitzer** y **Mario Sagradini**. Con la colaboración de la Embajada de la República Oriental del Uruguay.  
ICI de Buenos Aires - Centro Cultural.
- Miércoles 11** "MES IBEROAMERICANO: Uruguay" Conferencia "Panorama del arte uruguayo actual" a cargo del crítico uruguayo **Angel Kalemberg**. Con la colaboración de la Embajada de la República Oriental del Uruguay.  
ICI de Buenos Aires - Centro Cultural.
- Jueves 12** Conferencia a cargo de **Francesc Torres**: "Nueva York, instalaciones y cintas de video".  
ICI de Buenos Aires - Centro Cultural.

## DICIEMBRE

- Jueves 3** "Arte y Psicoanálisis". "Narciso o el deseo de ser visto: Consideraciones en torno al autorretrato en la pintura" a cargo de Antonio González. En adhesión a las Jornadas organizadas por la Asociación Psicoanalítica Argentina. Centro Cultural Recoleta, Junín 1930
- Miércoles 9** **ARTISTAS DE LA ACADEMIA.** Inauguración de la muestra de los artistas Din Matamoro, Manuel Sáez, Darya Von Berner, Isidro Blasco, Jorge Girbau y Blanca Muñoz Gonzalo. ICI de Buenos Aires - Centro Cultural
- ARTISTAS DE LA ACADEMIA:** Conferencia de Antonio González. ICI de Buenos Aires - Centro Cultural

### **Area Literatura y Pensamiento**

El área literatura y pensamiento incluye todas aquellas actividades -mesas redondas, conferencias, presentaciones de libros y revistas...- realizadas tanto en el Centro Cultural como en otros ámbitos.

Durante este año visitaron el Centro varios escritores españoles con la cooperación del Ministerio de Cultura, así estuvieron Javier Marías, Luis Alberto de Cuenca, Alejandro Gándara, José Angel Valente, entre otros.

## MARZO

- Jueves 26** "El muchacho peronista" al hilo de la novela Marcelo Figueras, conversación entre el autor de la obra y Mario Pergolini.  
ICI de Buenos Aires - Centro Cultural

## ABRIL

- Domingo 12** Día de España en la Feria. "El rescate de archivos y testimonios de la Historia de España en la República Argentina" a cargo de María Teresa Pochat.  
Sala Leopoldo Lugones - Feria del Libro
- Martes 21** "Nicanor Parra", proyección del video de Gloria Camiruaga y Lotty Rosenfeld. Con el auspicio de la Fundación Crecer y Crear y del Diario Página 12.  
ICI de Buenos Aires - Centro Cultural
- Miércoles 22** Presentación del "Número 500 de Cuadernos Hispanoamericanos". A cargo de Abelardo Castillo y Blas Matamoro. Con la colaboración del Ministerio de Cultura de España.  
Sala Jorge Luis Borges. Feria del Libro
- Jueves 23** Conferencia de Alejandro Gándara: "El papel de los suplementos literarios en la difusión del libro"  
Feria del Libro

## MAYO

- Jueves 7** Siluetas, conversación entre Luis Chitarroni, autor de la obra, Luis Gusmán y Silvia Hopenhayn.  
ICI de Buenos Aires - Centro Cultural
- Jueves 14** Historia de las mujeres, mesa redonda con la participación de Marta Madero, Tomás Eloy Martínez y Cristina Iglesias  
ICI de Buenos Aires - Centro Cultural

## JUNIO

- Jueves 4** Presentación de "El agua electrizada". Conversarán C.E. Feiling, autor de la obra, y Guillermo Saavedra.  
ICI de Buenos Aires - Centro Cultural.
- Martes 16** "Poesía Vertical", Roberto Juarroz leerá poemas y conversará con el público.  
ICI de Buenos Aires - Centro Cultural.
- Miércoles 17** Conferencia de Javier Marías  
ICI de Buenos Aires - Centro Cultural

Jueves 25 - Letras de España. José Angel Valente, Luis Alberto de Cuenca y César Antonio Molina. En colaboración con el Ministerio de Cultura de España.  
ICI de Buenos Aires - Centro Cultural.

Viernes 26 Letras de España. José Angel Valente, Luis Alberto de Cuenca y César Antonio Molina. En colaboración del Ministerio de Cultura de España.  
ICI de Buenos Aires - Centro Cultural.

Martes 30 "Patagonia. Un lugar en el viento", de Marcos Zimmermann. Presentará la obra Eduardo Belgrano Rawson.  
ICI de Buenos Aires - Centro Cultural

#### JULIO

Viernes 3 Conferencia de Fermín Cabal "El teatro español contemporáneo". En colaboración con el Ministerio de Cultura de España.  
ICI de Buenos Aires - Centro Cultural.

Martes 21 Presentación de "Larga Distancia", a cargo de Martín Caparrós, autor de la obra integrada por las crónicas ganadoras del Premio Rey de España de Periodismo, y Jorge Lanata.  
ICI de Buenos Aires - Centro Cultural.

Jueves 23 Presentación de "Spanish Souvenirs" de Juan Fresán. A cargo de Guillermo Saccomano, Miguel Angel Diez, Carlos Ulanovsky y Rodolfo Terragno.  
ICI de Buenos Aires - Centro Cultural.

#### AGOSTO

Martes 18 Presentación de "La Invención y la Trama", selección de la obra de Adolfo Bioy Casares realizada por Marcelo Pichon Riviere. Con la presencia de Adolfo Bioy Casares. Intervienen: Marcelo Pichon Riviere, Luis Chitarroni y Rodrigo Fresán.  
ICI de Buenos Aires-Centro Cultural.

Jueves 20 Presentación de la colección "La Muerte y la Brújula". Participan Ricardo Piglia, Jorge Lafforgue y Juan Martini.  
ICI de Buenos Aires-Centro Cultural.

#### SEPTIEMBRE

Martes 1 Lectura de Poemas de Juan Gelman.  
ICI de Buenos Aires - Centro Cultural.

Jueves 10 "Nuestros Paisanos los Indios". Participan: Carlos Martínez Sarasola, autor de la obra, Alberto Rex González y Basilio Soria.  
ICI de Buenos Aires - Centro Cultural.

- Martes 15** "Infierno Albino", dialogarán el autor de la obra, Sergio Bizzio, Héctor Libertella y Alan Pauls.  
ICI de Buenos Aires - Centro Cultural.
- Jueves 17** Ernesto Sábató presenta la "Colección Archivos", ediciones críticas de "Rayuela" de Julio Cortázar, "Los de Abajo" de Mariano Azuela y "Obra Poética" de César Vallejo.  
ICI de Buenos Aires - Centro Cultural.
- Miércoles 23** "Coacción y Mercado. La minería de la plata en el Potosí colonial 1692 - 1826", participan: Enrique Tandeter, autor de la obra, José Nun, Reyna Pastor y Juan Carlos Korol.  
ICI de Buenos Aires - Centro Cultural.

## OCTUBRE

- Jueves 8** "El Final de la Calle" de Vicente Battista. Intervienen: Vicente Battista, Abelardo Castillo y Guillermo Saavedra.  
ICI de Buenos Aires - Centro Cultural.
- Viernes 9** "La Inmigración Española en Argentina" de Blanca Sánchez Alonso, presentación del libro y mesa redonda con conclusiones del seminario. Participan: Fernando Devoto, Roberto Cortés Conde, Eduardo Miguez y Blanca Sánchez Alonso. Con la colaboración de la Fundación Ortega y Gasset Argentina, el CELMA, la Fundación Diadema y el Hotel City. Auspicia: Iberia Líneas Aéreas.  
ICI de Buenos Aires - Centro Cultural.
- Martes 20** "Los bajos del temor" de Vlady Kociancich. Conversarán con la autora Ernesto Schoó y Cristina Piña.  
ICI de Buenos Aires - Centro Cultural.
- Lunes 26** Manuel Ulacia, lectura de poemas. Presentación: Arturo Carrera. Auspicia la Consejería Cultural de la Embajada de México.  
ICI de Buenos Aires - Centro Cultural

## NOVIEMBRE

- Martes 3** "Las maquinarias de la noche" de Abelardo Castillo. Juan Forn conversará con el autor.  
ICI de Buenos Aires - Centro Cultural.
- Miércoles 4** "La guerra del amor" de Tomás Abraham. Conversarán con el autor Ricardo Miró y Silvia Hopenhayn.  
ICI de Buenos Aires - Centro Cultural.

- Jueves 5** Conferencia "Los Derechos de la Mujer" a cargo de Cristina Alberdi, será presentada por Norma Morandini.  
ICI de Buenos Aires - Centro Cultural.
- Viernes 13** Manuel Vázquez Montalbán, coloquio sobre "Galíndez".  
ICI de Buenos Aires - Centro Cultural
- Martes 17** "MES IBEROAMERICANO: Uruguay" Lectura de poemas a cargo de Enrique Fierro, Ida Vitale y Roberto Appratto. Con la colaboración de la Embajada de la República Oriental del Uruguay.  
ICI de Buenos Aires - Centro Cultural.
- Jueves 19** "MES IBEROAMERICANO: Uruguay" Conferencia "Intelectuales y Política en el Uruguay de 1960 a 1990. Los Rehenes del pasado" a cargo de Danubio Torres Fierro. Con la colaboración de la Embajada de la República Oriental del Uruguay.  
ICI de Buenos Aires - Centro Cultural.
- Lunes 23** Conferencia "El pensamiento político de Ortega y Gasset" a cargo de Ignacio Sánchez Cámara. Con la colaboración de la Fundación Ortega y Gasset Argentina y de Aerolíneas Argentinas.  
ICI de Buenos Aires - Centro Cultural.
- Martes 24** "El ser querido" de Daniel Guebel. Conversarán sobre la obra Daniel Guebel, Héctor Libertella y Matilde Sánchez.  
ICI de Buenos Aires - Centro Cultural.

#### DICIEMBRE

- Miércoles 2** Celebración del primer año de la revista LA MAGA. Estreno del video "Argumento" de "La Organización Negra".  
ICI de Buenos Aires - Centro Cultural
- Jueves 3** "Arte y Psicoanálisis". "Narciso o el deseo de ser visto: Consideraciones en torno al autorretrato en la pintura" a cargo de Antonio González. En adhesión a las Jornadas organizadas por la Asociación Psicoanalítica Argentina.  
Centro Cultural Recoleta, Junín 1930
- Viernes 4** "Citas de un día" conversación sobre la obra de Noé Jitrik, participan el autor y Guillermo Saavedra.  
ICI de Buenos Aires - Centro Cultural
- Jueves 10** Presentación de "Cartas" de Liliana Lukin. Conversarán sobre la obra Tununa Mercado y Eduardo Grüner.  
ICI de Buenos Aires - Centro Cultural

**Area Música y Teatro****Música****Conciertos****"Música Española del Siglo XX"**

Conciertos de Ana Vega, Adolfo Nuñez y Rosa Torres Pardo con la colaboración del Centro para la Difusión de la Música Contemporánea de Madrid.

**"La Música del fragmento"**

Conciertos de los compositores contemporáneos argentinos Alejandro Fiori y Jorge Haro con proyección de videos.

**"Electromúsica"**

Conciertos coordinados por Ricardo Dal Farra con obras de compositores contemporáneos iberoamericanos.

**"Video Música"**

Ciclo de videos sobre música contemporánea producida con medios electrónicos y nuevas tecnologías.

**"Mecano"**

Conferencia de prensa del grupo pop español previa a su concierto en el Luna Park de Buenos Aires.

**"Trio Mompou"**

Concierto este grupo de música español realizado en la ciudad de Alta Gracia, Córdoba con el patrocinio del ICI y del Centro para la Difusión de la Música Contemporánea.

**"Maestro Rodrigo"**

Concierto homenaje a Joaquín Rodrigo Vidré realizado en el Teatro Colón de Buenos Aires con la organización del Ministerio de Cultura, Sociedad de Atores de España y el Quinto Centenario



## MAYO

- Lunes 11**           Concierto de Rosa Torres Pardo - pianista española. Con la colaboración de la Embajada de España y de Telefónica de Argentina.  
Teatro Colón
- Viernes 15**       Concierto de piano español del siglo XX a cargo de Ana Vega con el patrocinio del Centro para la Difusión de la Música Contemporánea del Centro de Arte Reina Sofía.  
ICI de Buenos Aires - Centro Cultural
- Viernes 22**       Concierto de música experimental a cargo del compositor español Adolfo Nuñez quien estará acompañado al piano por Ana Vega. Con la colaboración del Centro para la Difusión de la Música Contemporánea.  
ICI de Buenos Aires - Centro Cultural

## JUNIO

- Jueves 18**       Concierto de Música Contemporánea a cargo de Alejandro Fiori y Osvaldo Alegre.  
ICI de Buenos Aires - Centro Cultural.
- Viernes 19**       Concierto de Música Contemporánea a cargo de Jorge Haro y Alejandro Fiori.  
ICI de Buenos Aires - Centro Cultural.
- Sábado 27**       Concierto Homenaje al Maestro Joaquín Rodrigo. Organizado por el Ministerio de Cultura de España, la Sociedad General de Autores de España y el Quinto Centenario.  
Teatro Colón.

## JULIO

- Viernes 3**       Conferencia de Fermín Cabal "El teatro español contemporáneo". En colaboración con el Ministerio de Cultura de España.  
ICI de Buenos Aires - Centro Cultural.
- Jueves 30**       Grupo de danza "El Descueve".  
ICI de Buenos Aires - Centro Cultural.

## AGOSTO

- Miércoles 26**   Concierto Trío Mompou. Con la colaboración del Centro para la Difusión de la Música Contemporánea del Ministerio de Cultura y del Consulado de España en Córdoba.  
Casa Museo Manuel de Falla  
Alta Gracia. Córdoba

**Jueves 27**            **Concierto Trío Mompou.** Con la colaboración del Centro para la Difusión de la Música Contemporánea del Ministerio de Cultura y del Consulado de España en Córdoba.  
Córdoba.

**SEPTIEMBRE**

**Viernes 25**            **"ELECTROMUSICA",** concierto de música electroacústica de autores iberoamericanos con dirección de Ricardo Dal Farra.  
ICI de Buenos Aires - Centro Cultural.

**Miércoles 30**        **"VIDEO MUSICA",** proyección de videos con interpretación de obras musicales producidas con medios electroacústicos y computadoras.  
ICI de Buenos Aires - Centro Cultural.

**OCTUBRE**

**Viernes 23**            **"Sonata de otoño",** versión libre de la obra de D. Ramón María del Valle - Inclán a cargo de Eva Halac y su grupo de titiriteros. Con la colaboración de Unión Latina.  
ICI de Buenos Aires - Centro Cultural.

**NOVIEMBRE**

**Jueves 26**            **Jornadas de música electroacústica española.** Conferencia a cargo de José Luis García del Busto: **"Panorama de la música electroacústica española"**. Con la colaboración de la Sociedad General de Autores de España y de Iberia Líneas Aéreas.  
ICI de Buenos Aires - Centro Cultural.

**Sábado 28**            **Jornadas de música electroacústica española.** Concierto. Con la Colaboración de la Sociedad General de Autores de España, Centro para la Difusión de la Música Contemporánea y de Iberia Líneas Aéreas.  
Centro Cultural Recoleta, Junín 1930.

**Domingo 29**        **Jornadas de música electroacústica española.** Concierto. Con la colaboración de la Sociedad General de Autores de España, del Centro para la Difusión de la Música Contemporánea y de Iberia Líneas Aéreas.  
Centro Cultural Recoleta, Junín 1930.

**DICIEMBRE**

**Miércoles 2**        **Celebración del primer año de la revista LA MAGA.** Estreno del video "Argumento" de "La Organización Negra".  
ICI de Buenos Aires - Centro Cultural

**Area Ciencia y Arte**

El Area Ciencia y Arte incluye todas las actividades de carácter científico o del área de las ciencias de la comunicación realizadas en el ICI de Buenos Aires - Centro Cultural

**AGOSTO****Jueves 6**

Presentación de "Esteban Terradas. Ciencia y Técnica en la España Contemporánea" de Antoni Roca Rosell y José Manuel Sánchez Ron. A cargo de: Luis Santaló, Jorge Sahade y Enrique Trillas. ICI de Buenos Aires - Centro Cultural.

## Area Centro de Documentación

Durante el año 1992 el Centro de Documentación recibió un total de 3325 personas distribuyéndose de la siguiente manera:

- Biblioteca: 2877 personas. Las áreas más consultadas han sido las de arte, historia y literatura. Durante este año hemos recibido 1300 libros enviados por el Ministerio de Cultura.
- Hemeroteca: 1096 personas. Podemos señalar que, dentro de las revistas, las más solicitadas fueron: El Europeo, El Paseante, Ajoblanco, Cambio 16, siguiéndole en orden de interés todas aquellas que tienen que ver con diseño (Lápiz, Diseño, Croquis), arquitectura, arte en general y literatura. Colaborando, además, con los má prestigiosos diarios del país: Página 12, Clarín, La Nación. Adjuntamos la lista de las revistas que constituyen nuestro fondo.
- Videoteca: 272 personas. Destacando que los videos más pedidos han sido los referidos a actividades realizadas durante el presente año: Video Español de los Ochenta, Historia del comic, Fernando Savater, Semana del autor y otros.

El total de videos ingresados es de 1.132 incluidos casi 50 videos en formato U-Matic provenientes de la Primer Muestra Latinoamericana de Video exhibida en el ICI en el mes de diciembre y los 14 capítulos de la serie El Arte del Video que dejó José Ramón Pérez Ornia.

También recibimos este año una serie de programas turísticos sobre España obtenidos a través de la delegación en Buenos Aires de TVE.

Durante 1992 se amplió el sistema de consulta de videoteca a dos monitores y dos magnetoscopios VHS para consultas individuales, este incremento se debió a la gran afluencia de público que concurre al Centro Cultural para consultar videos. Esto es producto de la gran cantidad de nuevos títulos incluidos en nuestro archivo y por ser esta la única videoteca pública existente en la ciudad de Buenos Aires. También es notorio el aumento personas interesadas en ver los registros de nuestras actividades, principalmente de periodistas que consultan estos videos para realizar sus notas.

Es importante remarcar la cooperación con instituciones del país, mediante el sistema de copiado y préstamo de dicho material. Estas instituciones son entre otras:

Universidad de Buenos Aires. Facultad de Filosofía y Letras  
 Universidad de Buenos Aires. Facultad de Arquitectura, Diseño y Urbanismo  
 Universidad de Buenos Aires. Facultad de Comunicación Social  
 Ministerio de Cultura y Educación. Secretaría de Cultura  
 Centro de Altos Estudios Latinoamericanos. Fundación Gnosis  
 Escuela Municipal de Arte de La Plata  
 Centro Cultural Victoria Ocampo. Mar del Plata

Museo de Arte Español "Enrique Larreta"  
 Video Cable Comunicación. Programa "Reconocernos"  
 ENET Nº 1 de Paso de los Libres  
 Radio Colonia. Programa "Galicia Hoxe"  
 Canal 9. Programa "Parece que fue ayer"  
 Cable Visión. Programa "Moños y Corbatas"  
 Municipalidad de La Plata. Centro Cultural Pasaje Dardo Rocha  
 Centro de Estudios Avanzados. Córdoba  
 Museo Nacional de la Historia del Traje  
 Instituto Ceferino Namuncurá  
 Centro Cultural Recoleta de Buenos Aires  
 Municipalidad de Rosario  
 Municipalidad de Esquel  
 Fundación Ana Torre  
 Escuela Nacional de Comercio Manuel Belgrano  
 Municipalidad de Mataderos  
 Municipalidad de Río Cuarto  
 Casa de España  
 España Viva  
 Universidad Católica de La Plata. Facultad de Ciencias Sociales  
 Municipalidad de General Roca  
 Escuela Superior de Artes "Ernesto de la Cárcova"  
 Sociedad Española de SS.MM. de Paso de los Libres  
 Sociedad Argentina de Escritores  
 Argentina Televisora Color  
 Escuela ORT Argentina  
 Fundación Universidad del Cine de Buenos Aires  
 Escuela Panamericana de Arte  
 Sociedad Argentina de Videastas  
 Universidad de Belgrano. Dirección de Cultura  
 Fundación Cine Arte de Mar del Plata  
 Centro Cultural Ricardo Rojas. Buenos Aires  
 Municipalidad de Mendoza  
 Museo Emilio A. Caraffa, Córdoba  
 Museo Juan B. Castagnino, Rosario  
 Museo de Arte Moderno de Mendoza  
 Teatro Colón de Buenos Aires  
 Asociación Argentina de Críticos de Arte  
 Revista La Maga  
 Revista El Amante del Cine  
 Revista Sin Cortes

Sin embargo existe una gran dificultad para llevar a cabo eficazmente esta tarea, dado que no contamos con un espacio físico determinado, superponiéndose con el funcionamiento de la videoteca, así como la falta de personal que pueda ocuparse del copiado.

A las actividades propias del Centro de Documentación, debemos añadir las consultas de material sobre el Quinto Centenario, Suplementos de periódicos y otros, servicio de fotocopiado (más de 20.000) en dicho período e informaciones de carácter general sobre España, concursos literarios, becas y demás actividades del centro.

El material destinado a donaciones a pasado a la Oficina Cultural de la Embajada de España, siendo desde ahora esta oficina la encargada de distribuir dicho material.

1 - Sistema de Seguridad

En este año se instaló el sistema de seguridad Checkpoint.

2 - Programa Informático "Micro Isis"

El Micro Isis donado por la UNESCO es el sistema más utilizado en los Centros de Documentación del país. Se encuentra en nuestro poder y esperamos poder implementarlo durante el año 1993.

Nuestra propuesta sigue siendo:

a - Conseguir nuevos fondos mediante donaciones del Ministerio de Cultura, ICI, Fundación Caja de Pensiones, IVAM y de otras instituciones oficiales.

b - La obtención de un presupuesto real, efectivo, destinado específicamente a la compra de material tanto en España como en Buenos Aires.

En conclusión, el Centro de Documentación desarrolla una actividad intensa y constante, atendiendo diariamente por un motivo u otro a la mayor parte del público que visita el Centro Cultural. De esto se desprende la importancia de este sector cuya actividad se verá enriquecida, durante 1993, por los nuevos mecanismos adoptados.

**Area Información Cultural - Esquema de funcionmientos****SALA DE LECTURA DE PUBLICACIONES Y DIARIOS**

- "ABC"
- "El País"
- "Diario 16"
- "El Independiente"
- "El Mundo"
- "Tiempo"
- "Cambio 16"
- "Prensa de la AECI"
- "Blanco y Negro"
- "Panorama"

**REVISTAS CULTURALES**

- "El Urogallo"
- "Quimera"
- "Babel"
- "Prólogo"
- "Saber Leer"
- "Cuadernos Hispanoamericanos"
- "Primer Acto"
- "Venus"
- "Pensamiento Iberoamericano"
- "Sin Cortes"
- "Sur Express"
- "La Luna de Madrid"
- "Ajo Blanco"
- "El Europeo"
- "Claves para la Razón Práctica"
- "Insula"
- "Reverso"
- "El Paseante"
- "Revista de Occidente"
- "Canelobre"
- "Proa"
- "Actualidad"
- "Artics"
- "Gradiva"
- "AC 1"
- "AIC"
- "Lápiz"
- "On"
- "El Croquis"
- "Album"
- "Leer"
- "Letra Internacional"
- "Letragorda"
- "Medios Revueltos"
- "Leviatan"



- "Lletra de Canvi"
- "Guadalimar"
- "Fotovideo"
- "Diseño"
- "Dirigido por"
- "El Ciervo"
- "L'Avenc"
- "Bitzoc"
- "Cinevideo 20"
- "CYAN"
- "Derechos Humanos"
- "Cuadernos de Alzate"
- "Cuaderns"
- "Síntesis"

**\* PANELES DE INFORMACION SOBRE:**

- Exposiciones
- Concursos
- Publicaciones
- Convocatorias
- Becas

**\* DOCUMENTACION DE DATOS INFORMATICO**

- Autoridades
- Museos y Centros Culturales
- Universidades y Centros de Investigación
- Artistas, escritores y Críticos de Arte
- Prensa

**\* BOLETIN MENSUAL INFORMATIVO**

- Se editan mensualmente informando la programación del Centro Cultural en todas sus áreas.
- Tirada: 5.000 ejemplares

*OFICINA TECNICA DE COOPERACION*  
*EN BOLIVIA*



MEMORIA DE ACTIVIDADES DE LA  
OFICINA TÉCNICA DE COOPERACION ESPAÑOLA EN BOLIVIA

El año 1992 fue para la Oficina Técnica de Cooperación en Bolivia, un año especialmente singular no sólo por la fecha conmemorativa que hizo que cualquier actividad tuviera una especial significación e impacto tanto en el ámbito de la Cooperación Técnica como Cultural, sino porque el presente año suponía la práctica culminación del bloque principal de proyectos comprendidos en el paquete de Comisión Mixta suscrita en 1990.

Pese a que ese año se inició con previsiones ciertamente preocupantes sobre la posibilidad de que cualquier proyecto o presencia española fuera objeto de actos violentos o nuestro trabajo técnico cuestionado en el seno del debate indigenista sobre los 500 años, lo cierto es que el año transcurrió en un ambiente tranquilo, siendo además esta OTC, punto de encuentro para el debate y la reflexión entre todos los sectores intelectuales e indigenistas del país.

El trabajo de acercamiento y diálogo que se realizó desde la Embajada y esta OTC, además del contacto directo desde 1990 con la comunidades indígenas de base a través de la ejecución de programas y proyectos tanto en zonas urbanas como rurales del país, del altiplano y del oriente, facultó ese ambiente de colaboración y debate conjunto.

Se produjeron visitas de importancia, entre las que destacamos la de S.M. la Reina Sofia, en el mes de mayo, y la del Presidente del Gobierno, D. Felipe Gonzalez, en el mes de julio. Ambas visitas además de reafirmar los vínculos de la Cooperación política entre ambos países, en el caso de D. Felipe Gonzalez, reiniciar la negociación para la ampliación del FAD, permitieron que ambas personalidades pudiesen ver de cerca el trabajo desarrollado por la Cooperación técnica de la AECI.

Asimismo se produjeron otras visitas de relieve la mayoría de ellas relacionadas con los Proyectos que desarrolla la Cooperación Española en Bolivia, entre las que destacamos las visitas del Presidente de la AECI, del Subsecretario y del

Secretario General Técnico del Ministerio del Interior y el Presidente de la Fabrica Nacional de Moneda y Timbre en el mes de enero, con ocasión de la inauguración del Proyecto RUN; del Secretario General de Seguridad Social en el mes de febrero; del Subdirector General de Programas de Cooperación del ICI, D. Javier Casas, en el mes de abril; del Director General del Instituto de la Juventud, Magdy Martinez Soliman; de Jesús Sebastian, Secretario General del Programa CYTED-D y de Funcionarios de la F.N.M.T. en el mes de mayo; D. Joaquin Ruiz Jiménez, Presidente de UNICEF España, y responsables del INSERSO y del Ministerio de Asuntos Sociales, en el mes de septiembre.

En esta ocasión, agradecemos a nuestro Responsable de Información y Becas, D. Alvaro A. Romero Villavicencio, la redacción y edición de esta Memoria, así como el esfuerzo realizado en 1991 y 1992, recopilando datos de la Cooperación Española día tras día.

#### SECTOR DE DESARROLLO INSTITUCIONAL

En la última Comisión Mixta se acordó llevar adelante, dentro de este sector, el Proyecto del **REGISTRO UNICO NACIONAL (R.U.N)**, que deberá actualizar la situación registral de la población boliviana, dotando de Cédula de Identidad cerca de dos millones de habitantes, identificados mediante la adjudicación de un número de Registro Unico. Para conseguir estos dos primeros objetivos, se ha trabajado en la elaboración de una Banco de datos que servirá de soporte par la mecánica electoral, y se utilizará datos obtenidos en la planificación de políticas sociales y sectoriales.

El Proyecto RUN, consta de dos fases. La primera (finalizada), se denomina "preparatoria operativa", realizada a lo largo de 1991; y la segunda "operativa" que se lleva a cabo desde el 28 de enero de 1992, en la que se realizan trabajos de campo, tanto en el área rural, como en la urbana, para la actualización de la situación registral, así como la recogida de datos necesarios para confeccionar y entregar la cédula de identidad. Se inició el trabajo de campo dando salida a treinta vehículos que recorren el país para prestar los servicios de inscripción y documentación.

El trabajo se inició en nueve Provincias del Departamento de La Paz y seis del de Potosí, habiéndose inscrito hasta la fecha 390.000 ciudadanos. Esta cifra es superior a la prevista inicialmente. Se ha hecho entrega de más de 110.000 cédulas de los Departamentos de La Paz, Potosí, Beni, Pando y Oruro, y a las poblaciones Indígenas Matacos y Chacobos (Beni).

En el mes de abril de 1992 se inauguraron las oficinas del **CENTRO DE PRODUCCION DE CEDULAS**, estando ya en condiciones de expedir las respectivas Cédulas de Identidad, de las que se entregaron más de 60.000. El Centro cuenta con el apoyo y asesoramiento de expertos españoles temporales de la Dirección General de Registro Civil del Ministerio de Justicia de España, del área de Identificación del Ministerio del Interior, de la Empresa ERITEL y de la Fábrica Nacional de Moneda y Timbre.

Asimismo y durante el lanzamiento del Proyecto, se dictaron varios cursillos en diversas comunidades acerca del alcance del Proyecto, en coordinación con la Central Sindical Unica de Trabajadores del Campo de Bolivia (CSUTCB).

El proyecto está asesorado por un experto-coordinador español. Organismos responsables: por parte española, el Ministerio del Interior y la AECI/ICI. Por parte boliviana: Ministerio del Interior, Migración, Justicia y Defensa Social.

#### SECTOR DESARROLLO SOCIAL

Este sector tiene dos programas: A.-EDUCACION Y B.-SALUD.

En el PROGRAMA DE EDUCACION Y CAPACITACION (P.E.C.), debemos mencionar el PROYECTO DE MEJORAMIENTO DE LA CALIDAD Y EFICIENCIA DE LA EDUCACION BOLIVIANA, SISTEMA DE EDUCACION A DISTANCIA, en el que se ha montado una red de educación a distancia de 24 centros en todo el país, cuya sede central se encuentra en la ciudad de La Paz. Se ha equipado a estos centros para poder cumplir con las acciones a distancia con mobiliario de oficina, medios audiovisuales, teléfono y bibliotecas básicas, pudiendo utilizar de este modo, cualquier acción educativa: salud, educación, etc., priorizando sectores desfavorecidos como por ejemplo: mujer, niño, tercera edad, etc.

Se tiene previsto profesionalizar a 15.660 maestros interinos en dos años, erradicando, el interinato en el país; se establece paralelamente una red de educación a distancia que sirve a múltiples programas de índole educativa.

En 1992 se continuó con el desarrollo del curso de profesionalización docente, habiendo matriculado aproximadamente a siete mil maestros que ejercen sin titulación oficial y que no realizaron estudios de magisterio. Desde los 24 centros que ha montado la red, se imparte los cursos respectivos.

En el mes de agosto se llevó a cabo el curso de **EDUCACION BASICA DE LAS PERSONAS ADULTAS**, que sigue una línea de capacitación y formación permanente y considera pautas para la elaboración de materiales post-alfabetización. Asistieron a este curso 180 alumnos.

En el mes de febrero de 1993 llegará a Bolivia un experto español que dirigirá el proceso de evaluación del citado proyecto que tiene previsto finalizar este año.

El 16 de noviembre de 1992 se realizó el curso de capacitación de Dificultades de Aprendizaje. El material para este curso se preparó en esta Oficina, contando, entre otras cosas, con un módulo, guía didáctica y cassette.

La fase de equipamiento continuó este año con la adquisición de fotocopadoras para los centros asociados, así como con el montaje de estudios de audio y video en la Sede Central.

En el mes de noviembre también se realizó un curso de formación en imagen y sonido de tutores de la red, elaborándose un texto de apoyo.

En el mes de diciembre (del 1 al 4), en el Centro Internacional de Formación para el Desarrollo (CIFD), de la AECI, en la ciudad de Santa Cruz de la Sierra, se realizó el **SIMPOSIO IBEROAMERICANO DE EDUCACION A DISTANCIA**, en el que participaron expertos de 21 universidades iberoamericanas, exponiendo sus experiencias en el ámbito de la Educación a Distancia.



En el último trimestre de 1992 se procedió al equipamiento de bibliotecas especializadas en los centros de la red.

El PEC cuenta con un experto español, coordinador del Proyecto, dos cooperantes (periodista y pedagoga), del programa español INJUVE, que llegaron en el mes de junio finalizando su estancia en el mes de diciembre; así como con dos técnicos españoles expertos en educación a distancia y tres expertos de la UNED que vinieron al país por una semana en el mes de diciembre.

## B.- SECTOR SALUD

Debemos citar seis apartados, dentro de este sector. Son los siguientes:

### B.1.- PROGRAMA DESAYUNOS ESCOLARES:

Durante 1991 y 1992 mediante convenio suscrito entre la AECI y el Ministerio de Asuntos Sociales de España se ejecutó este programa en el Departamento de Potosí, dotando de 31.000 dosis diarias de Desayuno Escolar (extensor lácteo y galletas mejoradas), que supone el 30 % de los requerimientos nutricionales niño/día, a las escuelas fiscales del área urbana y rural de la Provincia Tomás Frías del Departamento de Potosí.

La dotación del desayuno diario se complementa con el Programa de Supervisión y Control de Nutrición y Salud Infantil, en colaboración con la Unidad Sanitaria de Potosí, permitiendo medir el impacto del programa en el rendimiento escolar, índice de asistencia y evolución de variables de nutrición, colaborando con el Ministerio de Previsión Social y Salud Pública (M.P.S.S.P.), con los programas básicos que lleva adelante como por ejemplo los de rehidratación oral infantil, o enfermedades respiratorias agudas.

En 1992 se ha realizado también un control parasitológico de la población infantil beneficiaria.

Se ha continuado con las labores de capacitación a maestros en nutrición infantil y labores de supervisión.

Los trabajos se desarrollaron conjuntamente con la Unidad

Sanitaria de Potosí, y un cooperante del Programa Jóvenes Cooperantes, durante seis meses.

Los organismos responsables, por parte española son la AECI y el Ministerio de Asuntos Sociales; por parte boliviana, la Unidad Sanitaria de Potosí, del M.P.S.S.P., y la Dirección Nacional de Asistencia Alimentaria.

#### **B.2.- PROGRAMAS BOTIQUES ESCOLARES**

Las acciones emprendidas en 1991, se mantuvieron a lo largo de 1992, procediéndose a la dotación de botiquines a diversas Escuelas del Departamento de Potosí, iniciándose los cursos de capacitación referidos al tema.

La AECI/ICI actúa como organismo responsable por parte española, y por la boliviana, la Unidad Sanitaria de Potosí, del M.P.S.S.P.

#### **B.3.- PROGRAMA REACONDICIONAMIENTO Y REEQUIPAMIENTO HOSPITALARIO.**

En 1992 se iniciaron los estudios previos para una tercera acción (las primeras se ejecutaron en 1991, en los hospitales "Bracamonte", (Potosí), y "20 de Octubre" (El Alto), de reacondicionamiento físico y funcional del Centro Hospitalario Psicopedagógico de la ciudad de Sucre, Capital de la República de Bolivia.

El Centro está destinado a la acogida y tratamiento de menores discapacitados física y mentalmente, siendo uno de los pocos Institutos de esta naturaleza que existen en Bolivia. Sus instalaciones no abastecen los requerimiento mínimos de atención tanto de consulta como de internación.

Con el trabajo de reacondicionamiento se implementó un Centro con los servicios necesarios para una correcta atención, dejando previsto un futuro crecimiento en virtud del incremento de la demanda en este tipo de patologías.

Se diseñaron, construyeron y reacondicionaron las áreas administrativa, de consulta externa, dormitorios y comedores y

aulas específicas.

El organismo contraparte fue el M.P.S.S.P. de Bolivia. El proyecto fue supervisado por un arquitecto.

Igualmente se realizaron trabajos de refuncionalización y ampliación del Hospital de Clínicas de la ciudad de La Paz, exclusivamente en el sector del Maternológico, el que se encontraba en malas condiciones.

Con los trabajos realizados se incorpora al conjunto hospitalario, un centro de atención Materno que beneficiará a la población en general, toda vez que pertenece a Centros de Salud de Referencia Regional. Se ha implementado, de la misma forma, un Centro con los servicios necesarios para prestar una buena atención de acuerdo a los requerimientos funcionales y ambientales, con el objetivo de prestar mejores y más adecuados servicios a la comunidad, permitiendo: realizar trabajos con eficiencia, y prestando servicios accesibles a la población.

El Proyecto fue priorizado por el M.P.S.S.P. y contempla los sectores de consulta externa; internación (100 camas. Cada sala no sobrepasa de las 6 camas como máximo y de las dos como mínimo); áreas tóco-quirúrgicas (dos salas de quirófano, una de legados y esterilización, vestuarios médicos, dos de parto con capacidad de dos camas cada una, un área de recuperación post-operatorio, salas de control de alto riesgo y una enfermería de apoyo); área de neonatología (una sala considerada infecciosas, con seis incubadoras, una de alto riesgo con capacidad de ocho incubadoras, una pre-alta con capacidad de doce cunas, una de enfermería de apoyo, sala de lactancia y un área destinada al banco de leche); dormitorios médicos de turno y servicios intermedios.

Una vez planteadas las modificaciones funcionales pertinentes, desde el mes de mayo de 1992 se desarrollan trabajos de ampliación del Centro. La finalización de los trabajos se tiene previsto se realice en el mes de febrero de 1993.

Los organismos responsables por parte española son la AEIC / ICI y por parte boliviana el M.P.S.S.P.

Los trabajos están supervisados por dos arquitectos.

#### B.4.- ABASTECIMIENTO DE AGUA Y ALCANTARILLADO.- SANEAMIENTO BASICO

El tercer programa dentro del sector salud es el de **ABASTECIMIENTO DE AGUA Y ALCANTARILLADO**, que se viene ejecutando en todo el territorio boliviano colaborando al Fondo de Inversión Social (FIS), de la Presidencia de la República de Bolivia, organismo que no puede hacer frente a los requerimientos que le son planteados, por la falta de elaboración de proyectos, convirtiéndose el ICI, en el ente generador de los mismos, cubriendo es área de prefactibilidad.

El proyecto, una vez finalizado por el FIS, beneficiará a aproximadamente a diez mil familias en diferentes regiones de Bolivia, localizándose principalmente en zonas carentes de recursos económicos y donde el FIS realiza la promoción social y, al mismo tiempo, priorizando las características sociales y de habitat.

En 1992 se realizaron proyectos en varias ciudades de los Departamentos de Beni (San Ignacio de Moxos: Agua potable y alcantarillado; San Francisco de Moxos: Agua Potable), Cochabamba (Catachilla Alta, Tamborada "C" y Pacata Alta, en la Provincia Cercado: Agua potable), y Potosí (Mojo, Chipihuyaco, Chosconty en la Prov. Modesto Omiste, y El Monte, en la Provincia de Sud Chichas: Agua potable), debiendo incorporar otras ciudades del país a corto plazo.

El proyecto cuenta con un responsable de est OTC, quien realiza la supervisión general de proyectos; participa, asimismo, el equipo de evaluación de Proyectos del FIS y viabiliza las consultorías para la elaboración de proyectos.

#### B.5.- CENTROS DE SALUD.-

En el mes de septiembre de 1992 se llevaron adelante pequeñas acciones de cooperación en salud, en los **Centros de Salud del Area de Alto Beni**, del Departamento de La Paz, realizando apoyos al equipamiento en las localidades de Las Delicias, Inicua y Cascada, con la finalidad de resolver problemas de

transporte e iluminación en áreas consideradas de alto riesgo y bajos recursos.

El Proyecto consiste en implementar unidades móviles (bicicletas), y la incorporación de energía solar en los tres centros de Salud de Área, los mismos que se han determinado de acuerdo a un análisis "in situ" de sus necesidades. Estas se hallan con una diferencia aproximada de 40 minutos entre Centros de Salud.

Los organismos responsables son la AECI-ICI por España y la Unidad Sanitaria de La Paz, del M.P.S.S.P. por Bolivia.

El proyecto cuenta con un arquitecto supervisor de obras con el apoyo de cuatro funcionarios del programa de electrificación solar de esta OTC.

#### **B.6.- COMUNIDAD CHIPAYA.-**

Desde el mes de agosto al mes de noviembre de 1992, se han realizado obras de rehabilitación de postas sanitarias y escuelas de la Comunidad Chipaya, en el Departamento de Oruro.

De la misma forma se hizo un estudio con un coste de \$us 20.000.-- con cargo al Fondo de Ayuda Alimentaria, para la construcción de la carretera y el puente sobre el río Lauca. Se intentará conseguir financiamiento de la C.E.E. y otras fuentes, comprometiendo esta OTC su apoyo político para la consecución de este proyecto.

Entre las posibles acciones para 1993 se incluye el Proyecto RADIO CHIPAYA en colaboración con INTERMON; la construcción de un Parque Infantil; la promoción turística a la zona de acuerdo a las posibilidades de la Cooperación Española y la remodelación de una vivienda para instalar 6 u 8 camas.

Organismos responsables: AECI-ICI y la Comunidad Chipaya.

El Proyecto estuvo a cargo de un arquitecto supervisor, funcionario de esta OTC y de las respectivas instituciones que colaborarán a través de esta OTC.

transporte e iluminación en áreas consideradas de alto riesgo y bajos recursos.

El Proyecto consiste en implementar unidades móviles (bicicletas), y la incorporación de energía solar en los tres centros de Salud de área, los mismos que se han determinado de acuerdo a un análisis "in situ" de sus necesidades. Estas se hallan con una diferencia aproximada de 40 minutos entre Centros de Salud.

Los organismos responsables son la AECI-ICI por España y la Unidad Sanitaria de La Paz, del M.P.S.S.P. por Bolivia.

El proyecto cuenta con un arquitecto supervisor de obras con el apoyo de cuatro funcionarios del programa de electrificación solar de esta OTC.

#### B.6.- COMUNIDAD CHIPAYA.-

Desde el mes de agosto al mes de noviembre de 1992, se han realizado obras de **rehabilitación de postas sanitarias y escuelas de la Comunidad Chipaya**, en el Departamento de Oruro.

De la misma forma se hizo un estudio con un coste de \$us 20.000.-- con cargo al **Fondo de Ayuda Alimentaria**, para la construcción de la carretera y el puente sobre el río Lauca. Se intentará conseguir financiamiento de la C.E.E. y otras fuentes, comprometiendo esta OTC su apoyo político para la consecución de este proyecto.

Entre las posibles acciones para 1993 se incluye el Proyecto RADIO CHIPAYA en colaboración con INTERMON; la construcción de un Parque Infantil; la promoción turística a la zona de acuerdo a las posibilidades de la Cooperación Española y la remodelación de una vivienda para instalar 6 u 8 camas.

Organismos responsables: AECI-ICI y la Comunidad Chipaya.

El Proyecto estuvo a cargo de un arquitecto supervisor, funcionario de esta OTC y de las respectivas instituciones que colaborarán a través de esta OTC.

tecnología solar, viviendas rurales del altiplano, fomentando la creación de una Asociación Autóctona y capacitar a profesionales aymaras en dicha tecnología así como crear una unidad de fabricación e instalación del equipo necesario, excluyendo los paneles solares procedentes de España.

En 1992, entre las instalaciones realizadas durante el año mencionado, se han concretado 400 nuevas instalaciones, distribuidas en 36 Comunidades.

Las acciones se iniciaron en el mes de febrero, instalando 60 paneles. En marzo 109; en abril 96; en mayo 22; en junio 18 y, en el mes de julio 84, paneles solares.

Los meses de agosto y octubre se realizó el PRIMER CURSO DE MANTENIMIENTO DE A.D.E.S. (Asociación de Energía Solar), la que actúa como contraparte boliviana en el Proyecto, la misma que se constituyó en 1991.

La finalidad del curso de Mantenimiento es la de formar técnicos entre los miembros de la A.D.E.S., capacitando a uno por cada comunidad, los que se responsabilizan del mantenimiento básico de las instalaciones de energía solar fotovoltaica.

Dentro de lo programado para el año 1993 se tiene previsto realizar dos cursos más, de manera que a mediados del año que viene, todas las comunidades pertenecientes a A.D.E.S. tengan su propio técnico de mantenimiento.

EL PROYECTO DE ENERGIA SOLAR esta estudiando también la ELECTRIFICACION RURAL EN OTRAS ZONAS DE BOLIVIA. Zonas que no precisamente se encuentran en el Altiplano.

Se han realizado, a lo largo de 1992, instalaciones tipo para ser visitadas por los interesados, en las siguientes zonas:

**DEPARTAMENTO DE COCHABAMBA:**

Tarata, Valle Alto. Domicilio Particular.  
Villa Tunari, Chapare. Radio Comunicaciones Serrano.

## DEPARTAMENTO DE LA PAZ:

Las Delicias, Sud Yungas. Posta Sanitaria  
Inicua, Sud Yungas. Posta Sanitaria  
La Cascada, Sud Yungas. Posta Sanitaria  
San Pedro de Caranavi, Nor Yungas. Posta Sanitaria.

Los organismos responsable son: AECI-ICI, por parte española, y la ASOCIACION DE ENERGIA SOLAR (A.D.E.S), por parte boliviana.

El Proyecto cuenta con un experto español responsable del Proyecto apoyado por un equipo local de técnicos aymaras.

El Proyecto esta financiado complementariamente con fondos de la ONG para el Desarrollo IPADE, procedentes de subvenciones de la SECIPI y del Fondo de Subvenciones a ONGs de la CEE.

### C.1 MATADEROS MODULARES

En el apartado del Convenio dedicado a las Comunidades Autóctonas, se contempla la realización del PROYECTO MATADEROS MODULARES EN EL ALTIPLANO, dentro de cual, se llevaron adelante, otras acciones en el sector agropecuario.

En la MEMORIA 1991, mencionamos que se tenía prevista la construcción, para 1992, de tres mataderos modulares con el diseño FAO, en el altiplano boliviano, de los que, hasta la fecha, se construyeron dos: Uno de estos es el de Tapacarí, en el Altiplano del Departamento de Cochabamba que se construyó juntamente la ONG DESEC, dentro de un programa de desarrollo ovino.

El Matadero ha sido terminado, habiéndose utilizado, el diseño de la FAO y ha tenido exitosos resultados. Se realizará, como complemento del Proyecto, un curso de capacitación en técnicas de matanza y procesamiento de sus productos. El curso será financiado por la FAO.

El segundo que se contemplaba realizar es el que se construye actualmente en Jesús de Macahaca (Altiplano Boliviano). Se construye el matadero en colaboración con CIPCA, una ONG con 20 años de experiencia en tres microregiones del altiplano paceño.



El Proyecto contemplará, asimismo, la comercialización de carne proveniente de 21 sindicatos agrarios afiliados a la ONG.

El tercer matadero previsto en la MEMORIA 1991, está pendiente de construcción, manteniéndose las conversaciones con la Fondo de Desarrollo Campesino, Fundación Potosí, Coope. Sayari Ltda. sin que se hubieran concretado acciones sobre el particular, dejando las mismas, como previstas para el año 1993.

Un subprograma del sector agropecuario es el de **CARPAS SOLARES EN EL NORTE DE POTOSI**, donde se han construido en 1992, 400 carpas solares, en colaboración con el Fondo de Desarrollo Campesino.

El Proyecto se realizó en la Provincia Tomás Frías del Departamento de Potosí, e incluye la capacitación de personal local en la diversificación de cultivos que puedan mejorar la situación nutricional de las comunidades de la zona, la cual presenta índices elevados de desnutrición y mortalidad infantil en Bolivia, y, prácticamente, de Iberoamérica.

El proyecto se llevó adelante gracias a la colaboración de la población beneficiaria que ha sido la donante de materiales de construcción (Adobe, plástico, y madera), los que fueron capacitados para extender dicha red de carpas, supervisando su uso y midiendo el impacto, la eficiencia, la modificación y la mejora de los hábitos nutricionales del lugar.

El último subprograma del sector agropecuario es el **PROYECTO DE PRODUCCION Y MULTIPLICACION DE SEMILLA MEJORADA DE PAPA**. Este se lleva a cabo con fondo provenientes de la monetización de la Ayuda Alimentaria Española; con el mismo, se pretende incrementar las posibilidades de autoabastecimiento de semilla de papa a nivel de los productores campesinos que trabajan con instituciones miembros del Consejo Regional de Semillas de la Paz, (CRSLP).

En colaboración con el Proyecto PL-480 del PNUD en Bolivia, se financian cuatro cursos de capacitación en distintos estados de cultivo. De igual manera, la Unidad Operativa de Papa dependiente del CRSLP, apoya con la asistencia técnica correspondiente.

Los organismos responsables del Proyecto son la AECI-ICI y el (CRSLP), y la ONG Fundación Potosí.

El Proyecto cuenta con un técnico responsable local.

#### DESARROLLO LOCAL URBANISMO Y VIVIENDA

Dentro de los Programas de Desarrollo Local, con la finalidad de contribuir a los procesos de rehabilitación y conservación urbana, se apoya con especial atención los planes que ejecuta la Alcaldía de la ciudad de La Paz.

De este modo se realiza el PROYECTO DE MEJORAMIENTO DE LA VIVIENDA CON LA ALCALDIA DE LA CIUDAD DE LA PAZ, cuyo principal objetivo es el de establecer un Fondo Rotatorio de créditos acompañado de un Banco de Materiales con objeto de facilitar al pequeño propietario de infravivienda de las áreas marginales de La Paz, el acceso mediante el oportuno asesoramiento técnico que le permitirá la ampliación, consolidación y/o mejora de su espacio de vivienda.

Entre otros objetivos citamos el de mejorar la vivienda de las familias de bajos recursos o de empleos inestables en los componentes de salubridad (baño y cocina), seguridad (muro de contención), y ampliación de vivienda; incentivar la intervención municipal en la mejora de la calidad de las viviendas que se encuentran en las pendientes o áreas periféricas de la ciudad, y permite el acceso a un financiamiento que permita alcanzar niveles básicos de habitabilidad.

Los Proyectos se encuentran englobados en el programa de Desarrollo Urbano más amplio de la Alcaldía de La Paz, iniciado en 1988, periodo en el cual se llevó a cabo la selección de las primeras zonas de intervención, en función a la incoproación de la legalidad urbanística (Remodelación Urbana y Regularización de la Vivienda).

Según lo programado en 1991 para la gestión que terminó en diciembre de 1992, el Proyecto entregó, en una primera etapa, sesenta viviendas ubicadas en cuatro zonas de la ciudad: RINCON

DE LA PORTADA, 15 viviendas; ACHACHICALA, 15 viviendas; FARO DE MURILLO, 15 viviendas; SAGRADO CORAZON, 15 viviendas. Para la segunda fase del Proyecto, se han iniciado los trabajos de intervención de otras sesenta viviendas ubicadas en las siguientes zonas: VILLA SAN ANTONIO; ACHACHICALA BAJO; ALTO MUNAYPATA Y CHAMOCO CHICO. Habiendo realizado contactos con la Alcaldía de la ciudad de Oruro para la intervención en ese Departamento.

En relación a lo proyectado para 1993, se plantea la intervención de 180 viviendas en la ciudad de La Paz y de 60 viviendas en la ciudad de Oruro, con posibilidad de ampliar estas intervenciones a las ciudades de Tarija y Cochabamba, dado el éxito y la eficacia del Programa que desarrolla esta OTC.

Los organismos responsables son la AECI-ICI y la Alcaldía Municipal de la ciudad de La Paz.

El Proyecto cuenta con la asistencia de un Técnico responsable, tres técnicos permanentes de la Alcaldía Municipal y un joven cooperante durante seis meses.

El segundo Proyecto de este apartado, es el "BARRIO MADRID", construido en la Ciudad de El Alto, que se ejecutó mediante Convenio suscrito entre la Comunidad Autónoma de Madrid (CAM), y la Agencia Española de Cooperación Internacional, y el Fondo NACIONAL DE VIVIENDA en el mes de julio de 1990.

En 1992 se concluyeron los trabajos de construcción del Barrio Madrid, habiendo sido inaugurado el 11 de abril con la presencia del Señor Presidente de la República de Bolivia, Autoridades de los Poderes Ejecutivo y Legislativo de Bolivia así como del Excmo. Señor Embajador de España en Bolivia, D. Carmelo Angulo Barturen, el H. Alcalde de la Ciudad de El Alto, la Coordinadora General de Cooperación, funcionarios y Técnicos de la OTC, beneficiarios y pobladores de la Ciudad de El Alto.

El Barrio Madrid cuenta con un Centro Comunal que cumplirá el triple objetivo de Centro Cívico, Centro Asociativo destinado a actividades culturales y centro de capacitación artesanal, de promoción y gestión microempresarial, habiendo recibido financiamiento a través de una subvención de la CAM, a través

de la ONG española FONAT que ha permitido al Barrio Madrid estar presente en Ferias Nacionales e Internacionales de Artesanía.

Los organismos responsables del Proyecto son la AECI-ICI y la Comunidad Autónoma de Madrid, por parte española; y el Ministerio de Asuntos Urbanos de Bolivia a través del Fondo Nacional de Vivienda (FONVI), y la Alcaldía de El Alto.

El Proyecto tiene dos técnicos responsables, uno de ellos funcionario de FONNAT y un joven cooperante por seis meses.

Dentro de este apartado, debemos incluir el hermanamiento de Potosí con la ciudad de Elche, ciudad que ha comprometido la ejecución de programas en el área de saneamiento básico y equipos de incendios

#### DESARROLLO EMPRESARIAL CENTRO VITIVINICOLA DE TARIJA

El apartado V de la Comisión Mixta denominado DESARROLLO EMPRESARIAL, contempla los trabajos del Proyecto CENTRO VITIVINICOLA DE TARIJA, que pretende solucionar los problemas técnicos organizativos que afectan al desarrollo vitivinícola y a su transformación en productos derivados, mediante la consolidación de un centro regulador de dicha producción.

En 1992 la Cooperación Española se ha visto impulsada a paralizar el ritmo del Proyecto a la espera de su priorización por el Gobierno Boliviano en la próxima Comisión Mixta a firmarse a lo largo de 1993, y resolver problemas de reestructuración administrativa así como de índole legislativa.

Durante el último semestre, se gestionó cuatro pasantías en el Instituto Nacional de Vitivinicultura (INV), y el Instituto Nacional de Tecnología Agropecuaria (INTA), de Argentina.

El Proyecto cuenta con el asesoramiento de dos expertos responsables españoles temporales y un equipo local en las áreas de enología y fitopatología, así como de la asistencia técnica puntual de dos especialistas españoles que viajaron durante el mes de diciembre (Dña. Isabel Mijares y D. Antonio

Saez Illobre), con objeto de reformular determinados aspectos del proyecto de cara a su eventual presentación en la Próxima Comisión Mixta.

Los organismos responsables son la AECI-ICI y la Corporación Regional de Desarrollo de Tarija (CODETAR)

#### SECTOR TURISMO.-

En 1992 la Cooperación Española colaboró a la población de Tarabuco en el Departamento de Chuquisaca, con la construcción de una Caseta de Turismo con la infraestructura necesaria para ofrecer información a los visitantes al lugar, así como la construcción del mercadillo, destinado principalmente a la comercialización de pan y hoja de coca.

Complementariamente a la Construcción de la Caseta de Turismo, y para facilitar las visitas que se realizarán en la zona, la Cooperación Española donará información sobre Tarabuco, la que aparecerá en un tríptico y en un afiche con fotografías del lugar. El diseño y el costo los asume est OTC.

Se estudia con el Minsiterio de Exportaciones y Competitividad Económica, la asistencia técnica para la elaboración de circuitos turísticos tanto en el sector altiplano como en el sector oriental del país.

#### PROGRAMA SOCIO LABORAL

En el marco del Acuerdo Complementario en Materia Socio-Laboral de 30 de diciembre de 1985, se han llevado a cabo, a través del Ministerio de Trabajo y Seguridad Social, y como continuación de las anteriores, misiones de asesoramiento técnico durante 1992, en el área siguiente:

##### **SEGURIDAD SOCIAL**

El gobierno Boliviano ha manifestado su interés porque España preste asistencia técnica en el proceso de reforma de la Seguridad Social, habiéndose realizado ya tres misiones técnicas de evaluación.

FONDO DE AYUDA AL EQUIPAMIENTO

MONTO TOTAL: 800.000.000 pts.  
 TRAMO NO MONETIZABLE CON DESTINO AL PROYECTO RUN;  
 300.000.000 pts.

FAE comprometido hasta la fecha:

56.938.000 pts. para 30 vehículos Proyecto RUN  
 97.771.192 pts. FNMT insumos Proyecto RUN  
 161.390.000 pts. ERITEL Proyecto RUN  
 118.675.000 pts. 60 vehículos Policía Nacional  
 73.746.900 pts. 35 vehículos Policía Nacional  
 53.251.600 pts. 20 vehículos e insumos Proyecto RUN  
560.772.692 pts.

158.482.50 \$us. vehiculos ENTEL  
 240.000.00 \$us. sistema energia no convencional ENTEL  
 190.000.00 \$us. material planta externa ENTEL.  
588.482.50 \$us.

FONDO DE CONTRAVALOR:

de los \$us 5.000.000, SE HAN COMPROMETIDO A LA FECHA:  
 \$us 2.600.000 para el Proyecto TUTEL (TELEFERICO)  
 \$US 367.900 Proyecto RUN

AYUDA ALIMENTARIA

En el año 1992 dentro del concepto de Ayuda Alimentaria, se han recibido:

150 Tm. DE LECHE EN POLVO ENTERA  
 120 Tm. DE LECHE EN POLVO DESCREMADA  
 30 Tm. DE MANTEQUILLA

Con el resultante de la monetización de aquellos productos se han financiado los siguientes proyectos, algunos ya iniciados en el ejercicio anterior y otros nuevos:

APOYO AL MINISTERIO DE EXPORTACIONES Y COMPETITIVIDAD ECONOMICA, MEDIANTE LA FINANCIACION DE LA UNIDAD DE COMERCIO EXTERIOR (UDACEX)

FORTALECIMIENTO DE LA DIRECCION DE INVERSION Y DESARROLLO DEL MINISTERIO DE PLANEAMIENTO Y COORDINACION

CONSTRUCCION DE LA BIBLIOTECA CENTRAL DE SANTA CRUZ DE LA SIERRA

APOYO A LOS PROGRAMAS DEL SECTOR AGOPECUARIO EJECUTADOS POR LA OTC

APOYO AL PROYECTO DE EDUCACION A DISTANCIA EJECUTADO POR LA OTC Y EL MINISTERIO DE EDUCACION Y CULTURA.

#### ACTIVIDADES DE ASISTENCIA TECNICA Y ASESORIAS PUNTUALES

En 1992 la Cooperación Española continuó apoyando la campaña de forestación de la ciudad de El Alto y el Programa de Forestación a Núcleos Escolares beneficiarios del Desayuno Escolar en la ciudad de Potosí, de acuerdo al inciso B.- del apartado IV del Convenio de Comisión Mixta.

En el mes de octubre de 1992, en colaboración con la H. Alcaldía Municipal de la ciudad de La Paz y el Centro de Estudios Municipales y de Cooperación Interprovincial (CEMCI), el Proyecto de Mejoramiento de la Vivienda organizó por tercera vez, el CURSO SOBRE DESARROLLO URBANO, en el que participaron dos profesores españoles.

El curso estuvo destinado a técnicos de la Municipalidad en la áreas de desarrollo normativo urbano y a la incorporación de profesionales bolivianos en los programas de formación para el desarrollo local, realizados en virtud del convenio AECI-ICI con el CEMCI.

El curso se dictó bajo la denominación "POLITICAS URBANAS PARA EL DESARROLLO ECONOMICO DE LAS CIUDADES". Se realizó entre los días 6 al 9 del citado mes de octubre.

Para 1993 se está estudiando la posibilidad de coauspiciar

juntamente con el Centro Universitario de Salud Pública de la Universidad Autónoma de Madrid y el Ministerio de Previsión Social y Salud Pública de Bolivia, los cursos de Salud Ocupacional y Salud Laboral, así como cursos de Epidemiología Tropical, que se realizarían en la Universidad de Cochabamba.

### PROGRAMAS QUINTO CENTENARIO

Entre otras acciones de la Cooperación Española en curso, debemos mencionar las que realiza esta OTC en relación al Programa Quinto Centenario, donde se contemplan los programas de Restauraciones puntuales en Sucre y Potosí, y el Plan de revitalización del Casco Histórico de Potosí y la Escuela Taller en funcionamiento, en esa última ciudad.

#### **PROGRAMA DE RESTAURACION.-**

Dentro de este programa se están ejecutando los proyectos de: **RESTAURACION DE LA CASA DE LA CULTURA MUNICIPAL DE SUCRE; ARTESONADOS MUDEJARES DE LAS IGLESIAS DE LA MAERCED Y SANTA TERESA (POTOSI) YA CONCLUIDOS, Y CURSOS DE FORMACION COMPLEMENTARIOS.**

Paralelamente a estas acciones se ha puesto en funcionamiento la **ESCUELA - TALLER** de Restauración de Potosí, la que se financia con cargo a los fondos del INEM. Esta financiación fue confirmada para el año 1992, inaugurándose los cursos en el mes de mayo. El programa se desarrolla con interés y enorme éxito, contando hasta la fecha con más de 150 jóvenes de las ciudades de Sucre y Potosí.

En el mes de septiembre se ha realizado el 1er. Seminario de Evaluación de Talleres, en el que se impartieron once talleres, que permite la iniciación de obras en las Iglesias de San Bernardo, sede de la Escuela Taller Potosí, y Jerusalén.

#### **PROGRAMA DE REVITALIZACION DE CASCOS HISTORICOS.-**

Este programa que se realiza al mismo tiempo en diferentes ciudades iberoamericanas, cuenta con el apoyo de la Comisión Española para el Quinto Centenario y, en Bolivia, al igual que



el Programa anterior, tiene como organismo responsable al Instituto Boliviano de Cultura (IBC). En este último Programa, además del IBC, los organismos contraparte son la Alcaldía de Potosí, la Corporación Regional de Desarrollo de Potosí (CORDEPO) y la Dirección Nacional de Turismo (DINATUR).

El programa permitirá la ordenación de usos urbanos y la preservación del casco histórico potosino además de la identificación de acciones directas de intervención (ejemplo: recuperación Ambiental del Área de la Ribera de los Ingenios Mineros, Teatro Modesto Omiste), este último se encuentra en la última fase de ejecución.

#### PROGRAMA "JOVENES COOPERANTES '92"

En el marco del Programa JOVENES COOPERANTES 1992, en el año de la presente MEMORIA, se han incorporado siete jóvenes cooperantes destinados a trabajar en proyectos que realiza la Cooperación Española en Bolivia y la AECI-ICI/SOCIEDAD ESTATAL QUINTO CENTENARIO.

Los programas beneficiados con este programa fueron: DESAYUNO ESCOLAR (2); EDUCACION A DISTANCIA (2); DESARROLLO ARTESANAL (1); MEJORAMIENTO DE LA VIVIENDA (1); CENTRO DE FORMACION PARA EL DESARROLLO (1).

#### PROGRAMA DE CIENCIA Y TECNOLOGIA PARA EL DESARROLLO V CENTENARIO CYTED-D

En 1992 el Gobierno de Bolivia constituyó mediante Ley de la República, el Consejo Nacional de Ciencia y Tecnología (CONACYT), bajo la presidencia del Señor Vicepresidente de la República y conformado por personalidades dedicadas a la ciencia y tecnología en Bolivia.

En Bolivia existen varias instituciones que trabajan en este campo pero el escaso presupuesto estatal destinado a la investigación y al desarrollo de la ciencia, impide, una participación más activa en el CYTED-D, que, sin embargo, puede activarse el próximo año a raíz de la creación de CONACYT,

auspiciada por al Vicepresidencia.

Con relación a este programa, en los meses de marzo y octubre visitó Bolivia con objeto de conocer la estructura, del CONACYT y de participar en un Encuentro Iberoamericano de Ciencia y Tecnología, el Secretario General del Programa D. Jesús Sebastian, quien ofreció, en la Academia Nacional de Ciencias de Bolivia, en el mes de marzo, una conferencia que hasta la fecha sigue interesando a universitarios, profesionales y académicos bolivianos.

#### ORGANIZACIONES NO GUBERNAMENTALES

Existe un número elevado de presencia de ONGs españolas para el Desarrollo en Bolivia, en relación a otros países de iberoamérica.

Mediante resolución de la Secretaría de Estado para la Cooperación y para Iberoamérica, para el año 1992 se concedieron ayudas y subvenciones a ONGs españolas, tanto de la convocatoria ordinaria como de la derivada de la asignación tributaria sobre el 0.5 % del IRPF.

Las ONGs beneficiadas son nueve. Realizan once proyectos con un valor de 441.540.000 pesetas.

#### AYUDAS DE EMERGENCIA

En 1991 y 1992 la Cooperación Española, con cargo al Fondo de Ayuda de Emergencia de la AECI y en colaboración con el Ministerio de Sanidad y Consumo de España, ha procedido al envío de tres ayudas de medicamentos por un valor aproximado de 18 millones de pesetas, con objeto de paliar las epidemias de sarampión y cólera y mitigar los efectos de las inundaciones producidas en el Departamento del Beni.

En colaboración con la Cruz Roja Española y la Cruz Roja Boliviana, se hizo efectiva la ayuda a los damnificados de las inundaciones en el Beni, transportando la donación en aviones de la Fuerza Aérea Boliviana.

Asimismo se hizo entrega de ropa remitida por la SECIPI que

inicialmente iba destinada a la población kurda.

### COOPERACION UNIVERSITARIA

En relación a este apartado debemos mencionar que la UNIVERSIDAD NACIONAL DE EDUCACION A DISTANCIA (UNED), es el sector universitario español con mayor presencia activa en Bolivia, debido a que apoya el desarrollo del Programa de Educación a Distancia, que se realiza dentro del Proyecto de Mwejoramiento de la Calidad y Eficiencia de la Educación Boliviana, menconado en el apartado de DESARROLLO SOCIAL.

Continuando con los programas recibidos, el año 1992 se ha procedido a difundir los programas existentes de intercambio e investigación conjunta, que auspicia el Ministerio de Educación y Ciencia de España y el CYTED-D.

También en este apartado, mencionamos la colaboración de esta OTC a la PRIMERA REUNION DE UNIVERSIDADES IBEROAMERICANAS BICENTENARIAS, que se celebró entre el 24 y 28 de agosto, en la que participaron cuarenta y cuatro representantes (entre Rectores, Vicerectores y Representantes), de 39 universidades de Argentina, Bolivia, Brasil, Colombia, Cuba, Ecuador, El Salvador, España, Guatemala, México, Paraguay, Perú y Portugal.

La Reunión fue convocada por el Instituto Boliviano de Cultura Hispánica en colaboración con organismos nacionales, la Embajada de España en Bolivia y esta OTC.

### FORMACION DE RECURSOS HUMANOS

En 1992, luego de difundirse la Convocatoria General de Becas del ICI para el curso 1992-1993, se personaron ante la Unidad de Información y Becas de la OTC aproximadamente 4.000 personas (Se ha calculado, de acuerdo a los libros de Registro de ingreso de personas ajenas a la OTC que llevan los guardias de Seguridad, que diariamente ingresan a la Unidad de Información y Becas entre 25 y 30 personas), interesadas en obtener información para postular a las Becas que ofrece la Cooperación Española. No se incluyen las llamadas telefónicas ni la correspondencia recibida y despachada.

La Convocatoria General al igual que las demás que llegaron a esta Unidad, se difundieron ampliamente en el territorio boliviano.

En el mes de abril de 1992 finalizó el plazo de la Convocatoria General habiendo recibido 397 expedientes que, luego de un meticoloso proceso de preselección, se enviaron a la AECI en Madrid, 90 expedientes para su estudio y evaluación y posterior selección como becarios, concediéndose 37 becas nuevas y 5 renovaciones por un valor estimado de 45.700.000 pesetas.

La selección de especialidades y becarios se realiza de acuerdo a las prioridades que señala el Gobierno Boliviano, así como con los criterios que tiene España sobre prioridades de la cooperación, en diversas áreas que benefician a la comunidad ya que en cierta medida, deben ser coordinados con los proyectos en los que trabaja la Cooperación Española en Bolivia.

Las siguientes son las especialidades en las que se concedieron las becas:

**EDUCACION; ARQUITECTURA; DERECHO; ODONTOPEDIATRIA; DISEÑO TEXTIL, HISTORIA DEL ARTE; TURISMO; MEDICINA; ESTUDIOS INTERNACIONALES; LENGUA Y LITERATURA; INGENIERIA CIVIL; MICROBIOLOGIA; MEDICINA; MUSICOLOGIA; ARTESANIAS; MINERIA; MECANIZACION AGRARIA; ESTUDIOS HISPANICOS; MEDIO AMBIENTE; QUIMICA; INENIERIA AGRONOMICA Y AGRICULTURA; RIEGO Y REGADIO; HIDROLOGIA GENERAL; MECANICA DE SUELOS.**

Por otra parte han concedido becas en diferentes áreas los siguientes organismos e instituciones, en algunos casos en colaboración con la AECI-ICI: MINISTERIO DE AGRICULTURA PESCA Y ALIMENTACION; MINISTERIO DE SANIDAD Y CONSUMO; EL CENTRO NACIONAL DE EDUCACION AMBIENTAL; UCCI Y CEMCI; ILPES; CENTRO DE GESTION CATATSTRAL Y COOPERACION TRIBUTARIA; DIRECCION DE RR. CULTURALES Y CIENTIFICAS DEL MAE; MINISTERIO DE EDUCACION Y CIENCIA; MINISTERIO DE CULTURA; MINISTERIO DE ECONOMICA Y HACIENDA Y LA DIRECCION NACIONAL DE PARQUES DE LA RCA. DOMINICANA EN COLABORACION CON LA AECI, concediendo un total de 24 becas.

En cuanto a las ayudas concedidas por esta OTC, en representación del Programa CYTED-D, se concedieron cuatro ayudas de viaje a las autoridades de Ciencia y Tecnología de Bolivia, y UNA AYUDA de viaje al Secretario General del Centro Universitario de Salud Pública de las Universidad Autónoma de Madrid.

Se difundieron periódicamente las convocatorias a los más de 80 cursos que durante 1992 convocó el CENTRO INTERNACIONAL DE FORMACION PARA EL DESARROLLO (CIFD), gestionándose más de seiscientos expedientes de los que el CIFD becó a aproximadamente doscientos profesionales bolivianos.

### PRENSA Y DIFUSION

Para el año 1992 la Unidad de Difusión y Prensa de esta OTC elaboró una estrategia de comunicación, difundiendo información periodística tanto para la Embajada de España como para la Cooperación Española, convirtiéndose, en receptora y canalizadora de información de las distintas Unidades que la conforman: Departamento Cultural, Educativo, Información y Becas y de los diferentes Proyectos.

En 1992 la Unidad de Difusión y Prensa consiguió diversas entrevistas en los medios de comunicación, tanto para el Embajador de España en Bolivia, como para la Coordinadora General de Cooperación.

En 1992 la Unidad de Difusión y Prensa ha posibilitado la publicación de 1821 notas de prensa, entre gratuitas y pagadas, relacionadas tanto a los proyectos como a las unidades que gestiona y pertenecen a la OTC, además de la cobertura que ofrecieron la radio y televisión nacional y local.

Las visitas de S.M. la Reina Sofía, y del Presidente del Gobierno, Felipe González, y la firma del Convenio por el que España compromete una cooperación hacia Bolivia de 95.5 millones de dólares, se cubrió con un total de 318 noticias de prensa, además de la cobertura que ofrecieron la radio y televisión nacional y local.

### COOPERACION CULTURAL

En el campo cultural, en 1992 destacamos la presentación de la EXPOSICION CHIPAYAS, que, dentro de las Jornadas convocadas al evento, generó gran expectativa en el público paceño.

Las Jornadas abarcaron conferencias, presentación de videos, muestras fotográficas en las Salas de Exposiciones de esta OTC y del Museo Nacional de Arte en la ciudad de La Paz, y la presentación de varios objetos de esa cultura así como la visita que realizaron dirigentes de los Chipayas para participar en las mismas.

Ese evento se realizó en el mes de marzo de 1992. Posteriormente, se presentó una exposición sobre Botánica en la Expedición Malespina, la que estuvo coauspiciada por la Sociedad Estatal Quinto Centenario.

En 1992 continuamos con la presentación del ciclo de MIERCOLES DE CINE Y VIDEO, iniciando las actividades el mes de enero y finalizando en el mes de diciembre.

A lo largo de 1992 la Cooperación Española ha auspiciado la presentación de:

PRESENTACIONES DE LIBROS: 2  
 EXPOSICIONES PICTORICAS: 7  
 EXPOSICIONES ESCULTORICAS: 2  
 VIDEOS: 3  
 DANZA Y BALLETS: 4  
 CONCIERTOS: 4  
 GRUPOS TEATRALES: 2  
 MESAS REDONDAS: 1  
 CONFERENCIAS: 2  
 ENTREGAS DE PREMIOS: 2  
 FESTIVALES FOLCLORICOS: 1

OFICINA DEL  
INSTITUTO DE COOPERACION IBEROAMERICANA  
CIUDAD DE POTOSI.

Una de las actividades más importantes de la Oficina del ICI en la ciudad de Potosí, es la de mantener el Centro Cultural, habiendo realizado durante 1992, las siguientes actividades:

PRESENTACION DE LIBROS: 2  
EXPOSICIONES PICTORICAS: 4  
EXPOSICIONES ESCULTORICAS: 1  
VIDEO: 1  
CONCIERTOS: 4  
GRUPOS TEATRALES: 2  
MESAS REDONDAS: 4  
CONFERENCIAS: 7  
CONGRESO TURISMO: 1

DATOS DE LA  
OFICINA TECNICA DE COOPERACION  
EN BOLIVIA

La OTC inició sus labores en el mes de septiembre de 1986. Actualmente cuenta con una oficina alquilada en el Edificio de propiedad de la CASA DE ESPAÑA, en la ciudad de La Paz, y otra oficina alquilada en la ciudad de Potosí.

En cuanto a la infraestructura, la OTC cuenta con dos jeeps todo terreno, un procesador de palabras, siete ordenadores, dos fofocopiadores, cinco máquinas de escribir electrónicas, una central telefónica con cinco líneas, despachos para el personal de la oficina, sala de reuniones, sala de exposiciones y sala da usos múltiples.

Los despachos y salas de la Unidad, cuentan con material de archivo, de escritorio y el mobiliario necesario para el desempeño de las funciones encomendadas así como para brindar una buena atención a las personas que vienen por la OTC.

El Departamento técnico cuenta con 7 técnicos de los cuales 3 son españoles y 4 bolivianos, los que cuentan con personal de apoyo para los proyectos (secretaria, contadora, auxiliar de oficina y chófer mensajero).

El Departamenteo administrativo está compuesto por personal local en su totalidad. El personal de apoyo tiene: una secretaria, una administradora, un chófer mensajero, y la encargada de limpieza.

El Departamento de Cultura está a cargo de un Experto Español. La Unidad de Información y Becas cuenta con un responsable de la Unidad y la secretaria recepcionista de la OTC. Ambos bolivianos.

El personal de la Cooperación es el siguiente:

**MARIA DOLORES MARTIN VILLALBA**  
**Coordinadora General de Cooperación**

**Expertos durante 1992:**

ANGEL ZAMORANO (CENTRO VITIVINICOLA DE TARIJA)  
FERNANDO MESTRE (CENTRO VITIVINICOLA DE TARIJA)  
ELENA GETINO (PROYECTO EDUCACION A DISTANCIA)  
JAVIER HUICI (ENERGIA SOLAR)  
ENRIQUE ALLER (PROYECTO R.U.N.)  
AVELINO LOSADA (CULTURA)

**Personal administrativo:**

CAROLINA VIRREIRA (DIFUSION Y PRENSA)  
ALVARO ROMERO (INFORMACION Y BECAS)  
PATRICIA BEJARANO (ADMINISTRADORA FINANCIERA)  
ISABEL BASCON (SECRETARIA RECEPCIONISTA)  
RAMIRO CAMACHO (CHOFER GENERAL)  
VIDAL AUZA (CHOFER COORDINACION)  
AMALIA MILLARES (ENCARGADA LIMPIEZA.)

**Oficina Potosi**

Inmaculada Pintos (Responsable Oficina).



PRESUPUESTO  
OFICINA TÉCNICA DE COOPERACION  
LA PAZ - BOLIVIA.

El presupuesto de 1992 destinado a proyectos fue de:

\$US 1.272.833.38

Se ejecutó en trece proyectos de Cooperación.

El presupuesto de la Oficina Técnica de Cooperación fue de:

\$US 240.483.36

El presupuesto para actividades culturales fue de:

\$us 5.500.000.00

Se ejecutó en 1992 compartiendo el mismo con el CIFD de Santa Cruz de la Sierra, a quien se asignó \$us 5.000.-- (aproximadamente).

UNIDAD DE INFORMACION Y BECAS

A. B. C. I. = J. C. I.

## PRESUPUESTOS GLOBALES EN PROYECTOS

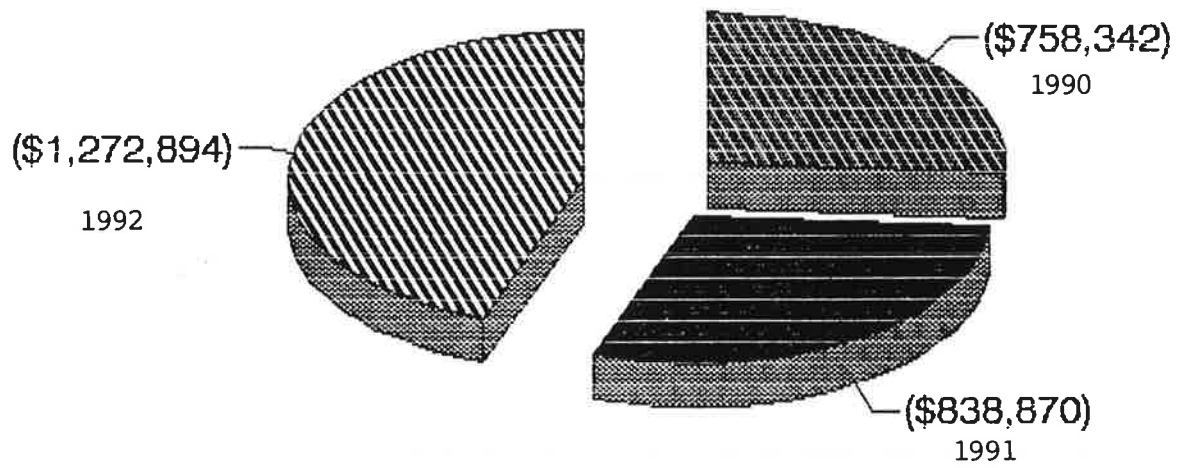

# PROYECTO R.U.N.

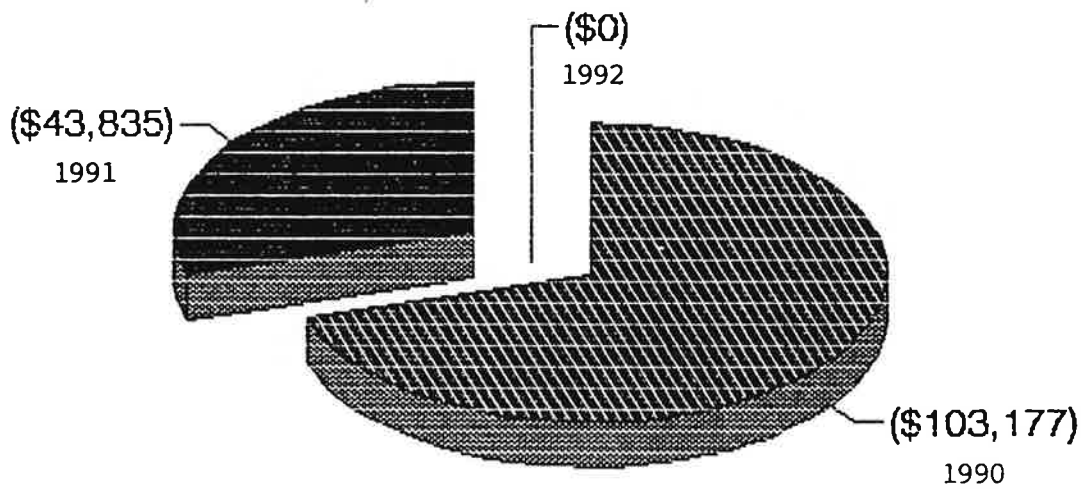

# PROYECTO MEJORAMIENTO DE LA EDUCACION

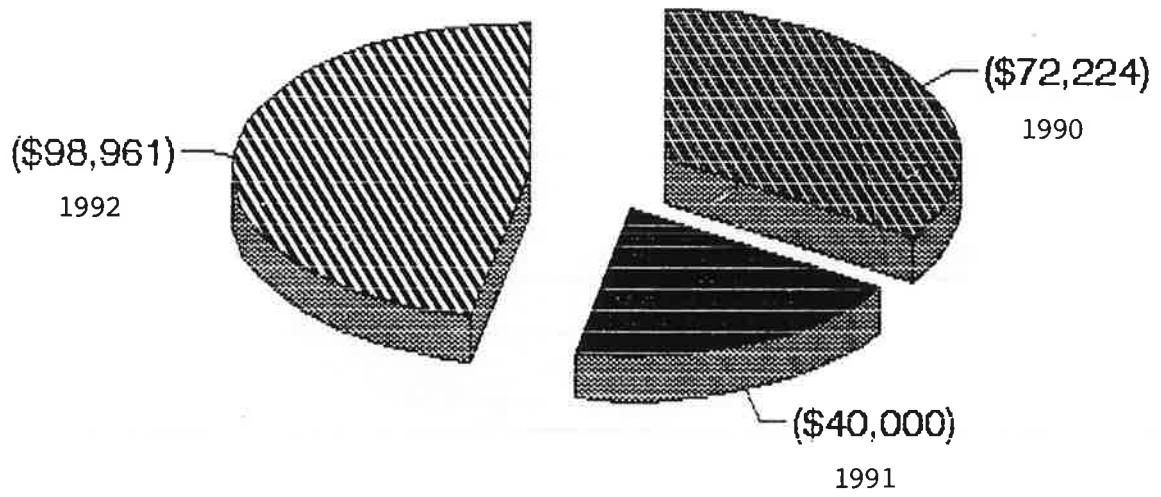

## PROYECTO DESAYUNO ESCOLAR

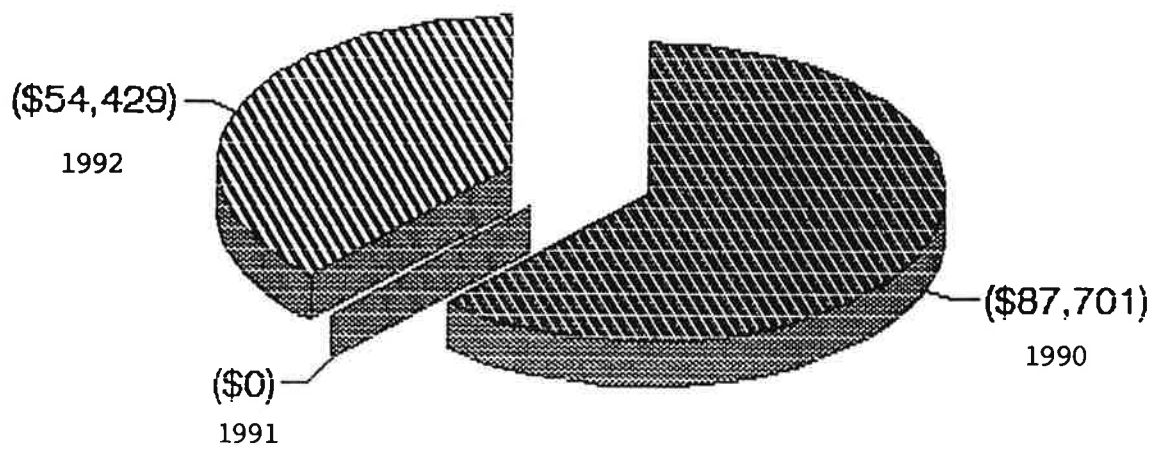

# PROYECTO BOTIQUINES ESCOLARES

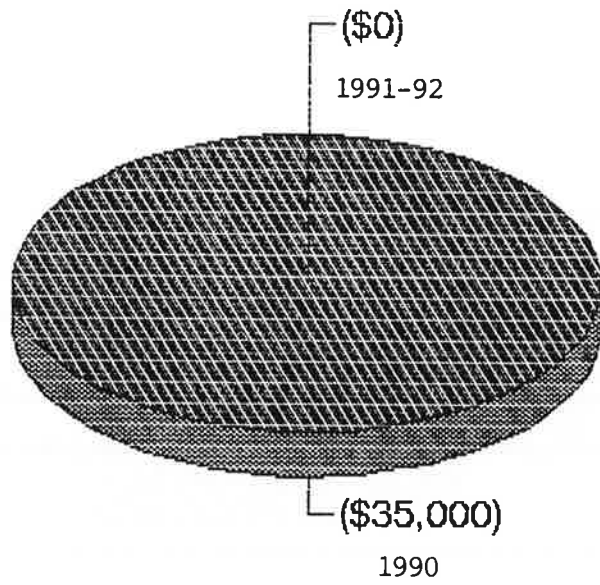

## PROYECTO REHABILITACION DE HOSPITALES

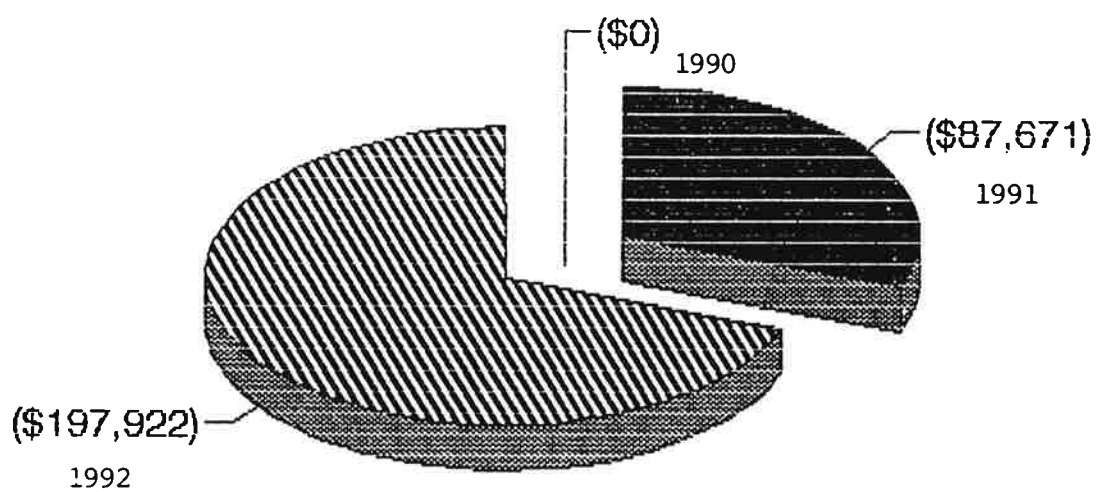

# PROYECTO HOSPITAL 20 DE OCTUBRE

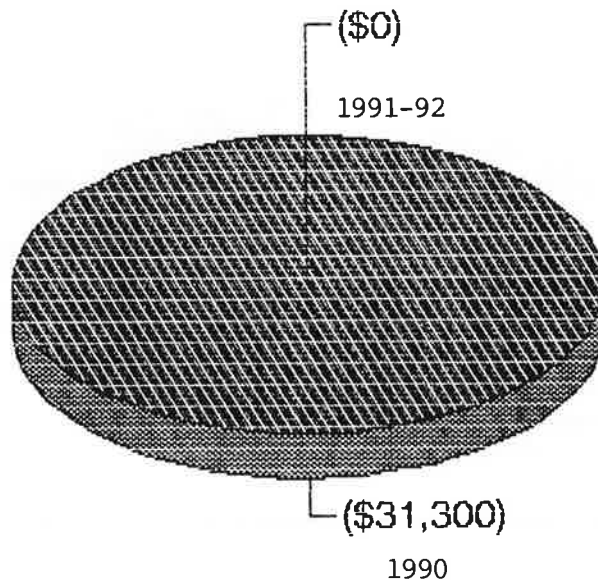



# PROYECTO HOSPITAL BRACAMONTE

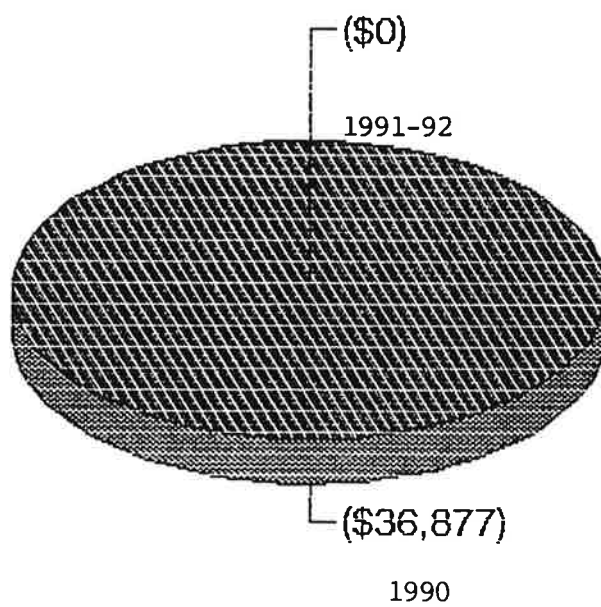

# PROYECTO ABASTECIMIENTO AGUA POTABLE

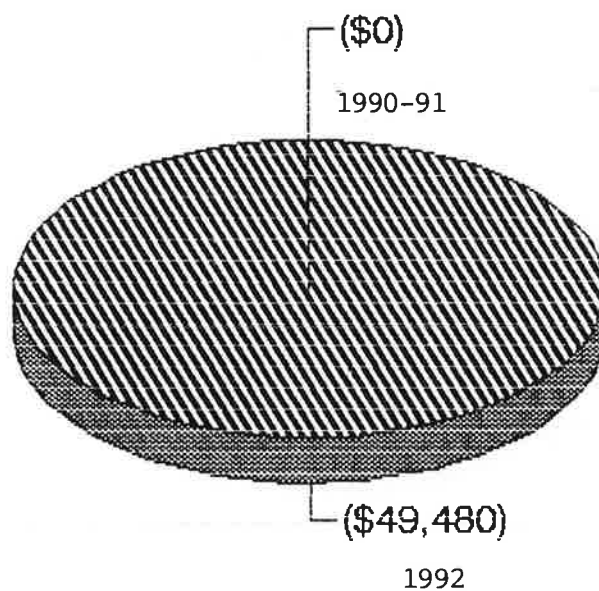

# PROYECTO CHIPAYAS

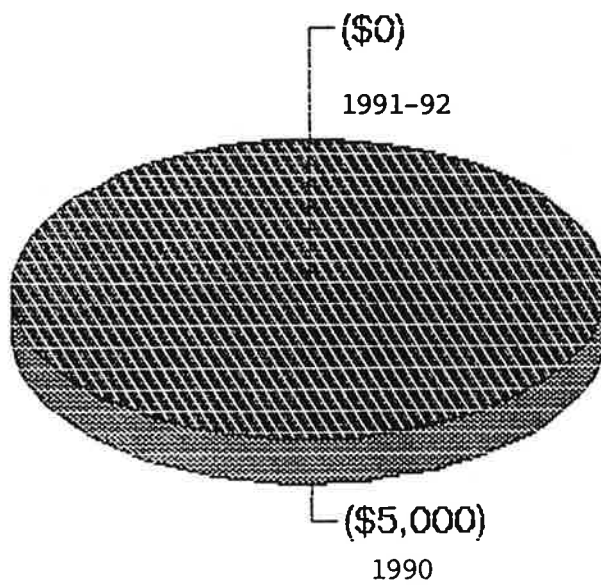

# PROYECTO ELECTRIFICACION SOLAR

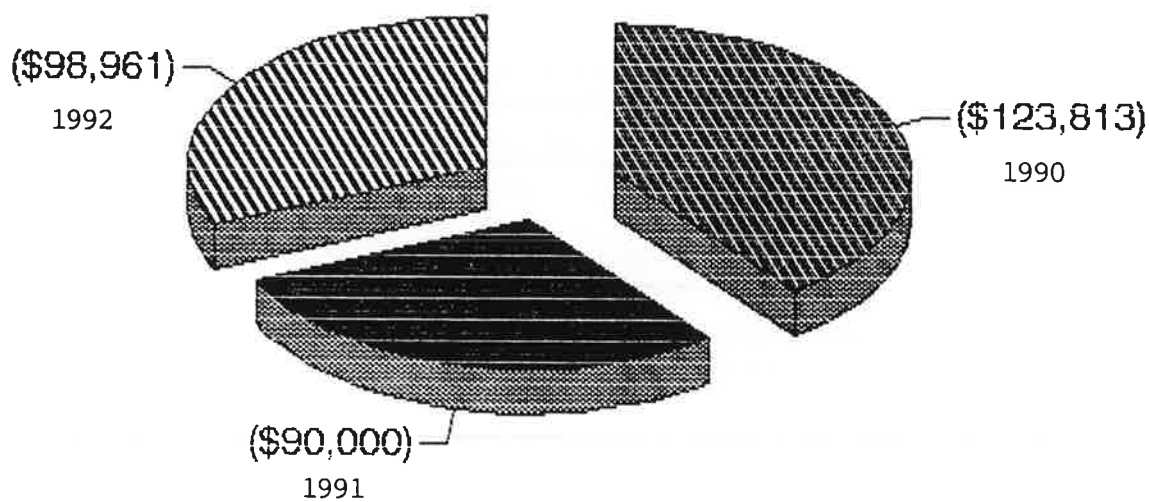

# PROYECTO MATADEROS MODULARES

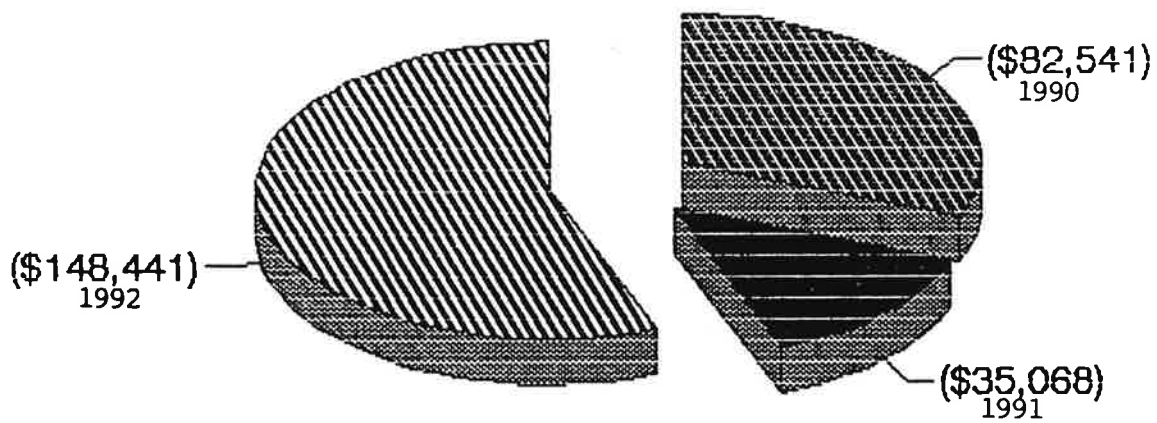

# PROYECTO RECUPERACION AMBIENTAL

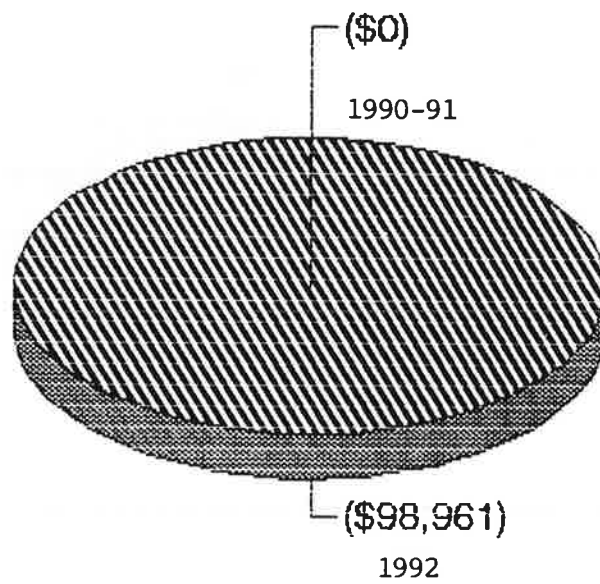

# PROYECTO MEJORAMIENTO DE LA VIVIENDA

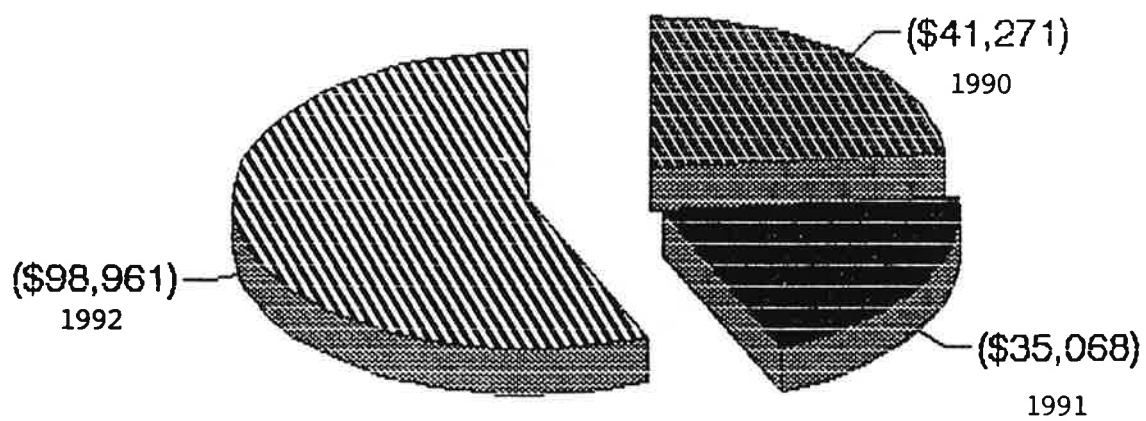

# PROYECTO BARRIO MADRID

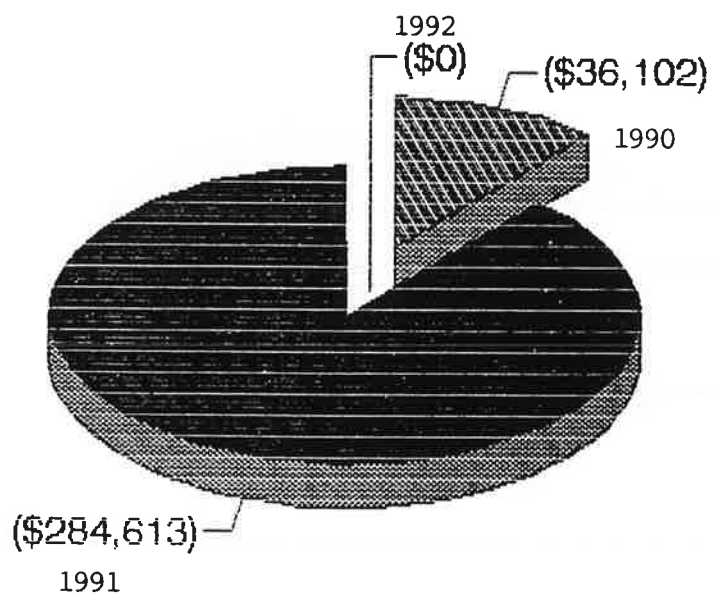



# PROYECTO FORESTACION POTOSI

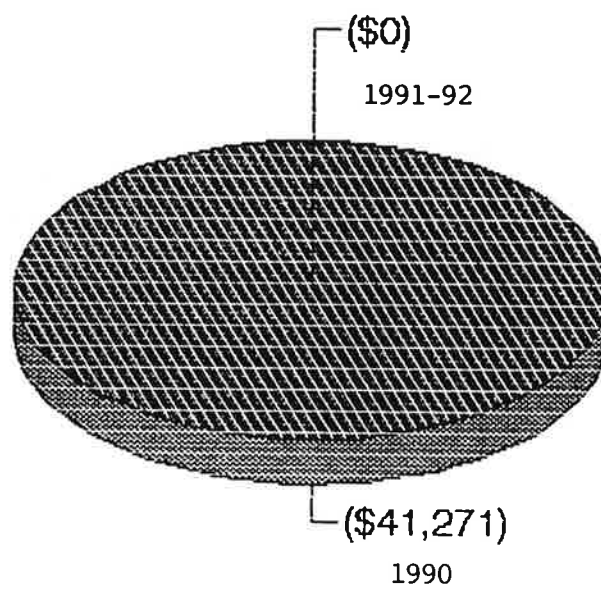

# PROYECTO CENTRO VITIVINICOLA TARIJA

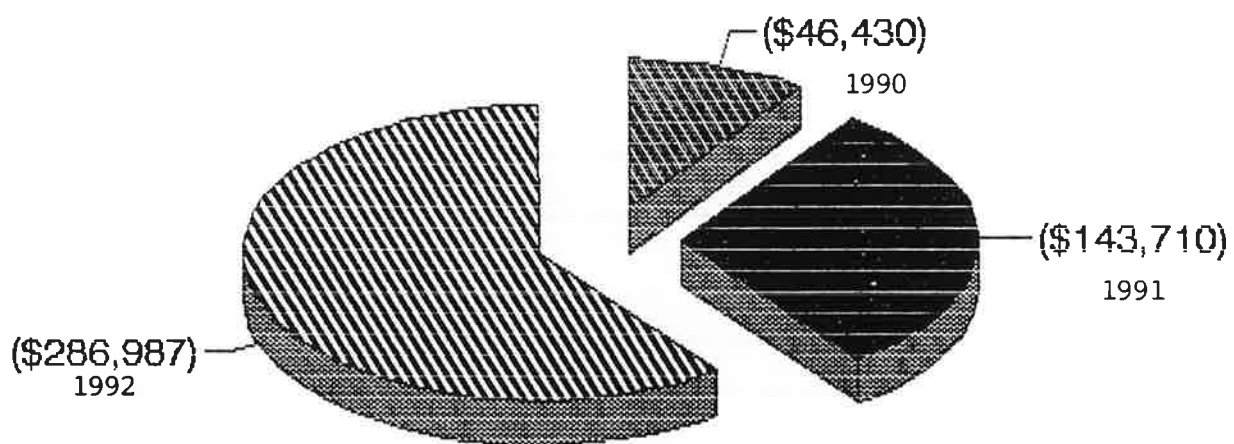

## PROYECTO DESARROLLO TURISTICO

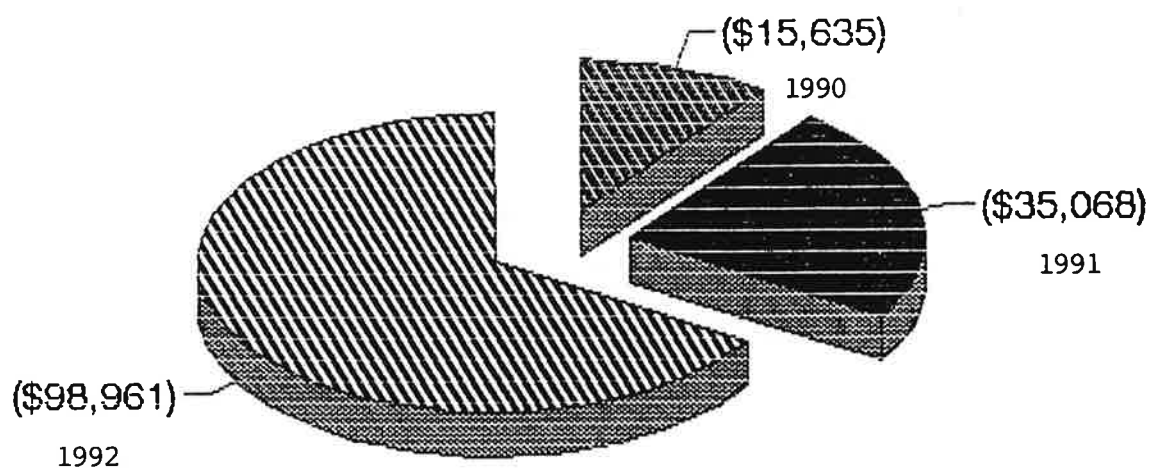

## ASISTENCIAS TECNICAS (PASANTIAS)

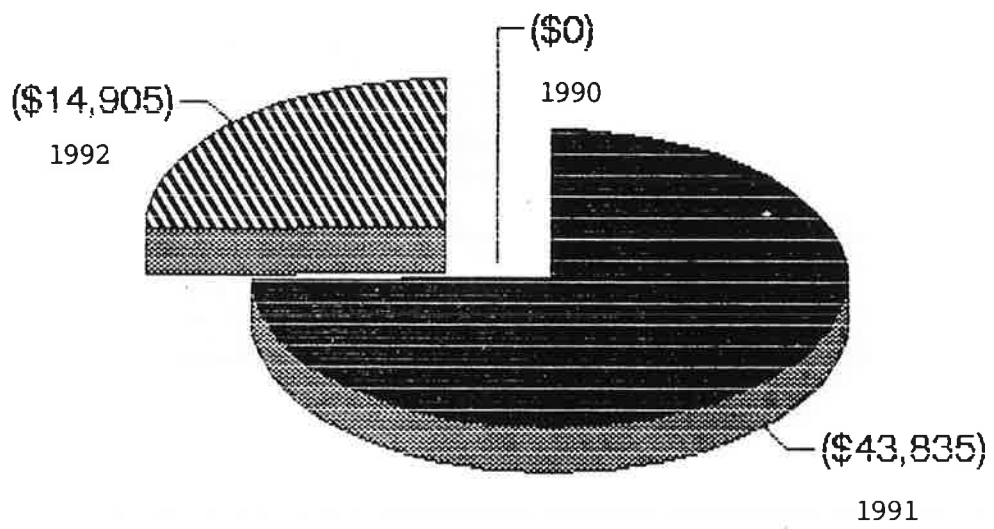

## ACTIVIDADES CULTURALES

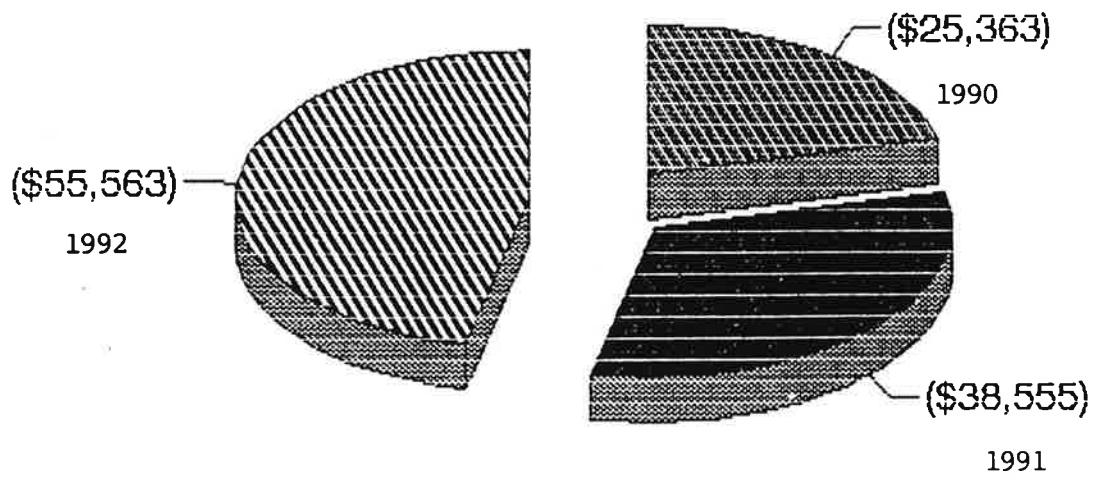

## GASTOS GENERALES DE LA MISION

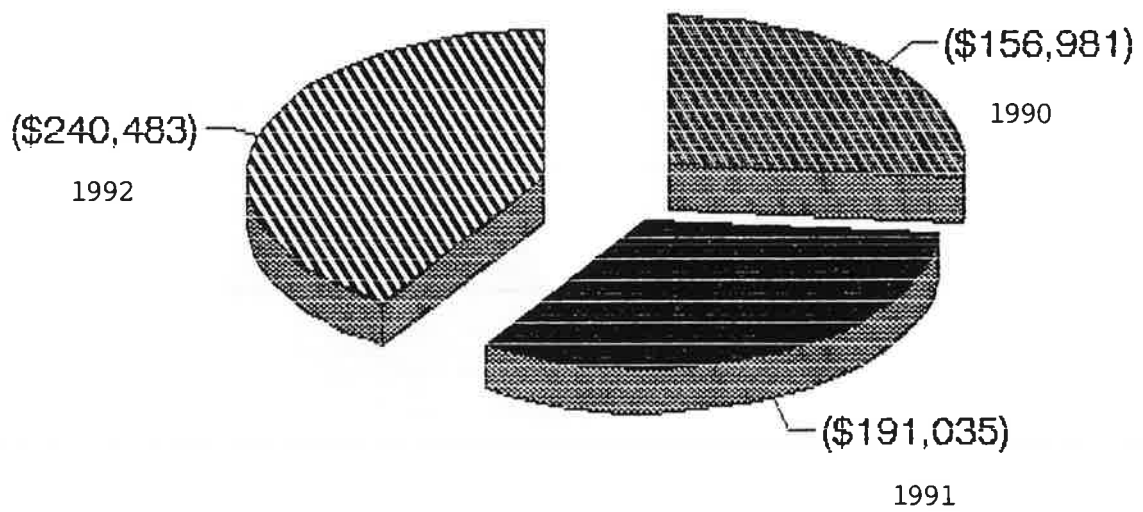

***CENTRO DE FORMACION PARA EL DESARROLLO***  
***SANTA CRUZ DE LA SIERRA (BOLIVIA)***





## MEMORIA ECONOMICA 1992

El Centro Internacional de Formación para el Desarrollo (**CifD**) contó para la gestión 1992 con un monto de \$us 1'268.413,45.- (dólares americanos) para hacer frente a las diferentes actividades programadas, (ver Balance anexo) de los cuales aproximadamente un 70% corresponden a los gastos en la realización de los proyectos (Cursos y seminarios) y un 29,5% a los gastos generales del Centro de Formación y un 0,5% para las Actividades Culturales según lo muestra (en miles de dólares) el Gráfico N° 1.

### Gastos Generales

La asignación presupuestaria para los gastos generales del Centro de Formación para el presente año fue de 26'600.000,00.- de Pesetas, monto que fue incrementado en 5'250.000,00.- en virtud de las necesidades apremiantes de adecuación del comedor y depósito en el terreno anejo.

Las partidas correspondientes a las cargas sociales se vieron incrementadas considerablemente con respecto a lo presupuestado, esto se debió a que un gran número de empleados cumplieron cinco años de servicio en la Institución motivo por el cual este Centro se vió en la necesidad de hacer frente al pago del beneficio quinquenal correspondiente a un sueldo por año de servicio. El Gráfico N° 2 nos muestra la distribución de los gastos por partidas de los gastos generales del **CifD** (en miles de dólares).

### **Proyectos: Cursos y Seminarios**

El presupuesto asignado para la realización de los diferentes proyectos programados para el año 1992 fue de 75'000.0000,00.- de Pesetas, dicho presupuesto debía cubrir los gastos de 35 seminarios internacionales con un promedio de 30 personas por evento y con una duración de una semana cada uno aproximadamente, donde el **CifD** asumió los gastos de pasajes aéreos de ida y vuelta para los participantes a los diferentes seminarios desde Centroamérica, el Cono Sur y en algunos casos desde Madrid; los gastos de hotel y alimentación, además de los gastos de apoyo logístico con equipos, material de escritorio, fotocopias, transporte urbano, comunicaciones y otros conceptos.

En ciertos casos las contrapartes intervinientes en la realización de seminarios asumieron el financiamiento en porcentajes significativos, efectuando aportes económicos para la realización de los eventos programados.

Las Organizaciones que aportaron económicamente para la realización de eventos fueron: La Oficina Internacional del Trabajo en Buenos Aires, el Ministerio de Sanidad y Consumo de España, El Ministerio del Trabajo Español, el Instituto de la Juventud, la Organización Mundial de la Salud y El Consejo Superior de Deportes Español.

La distribución del gasto por Proyectos viene reflejada en el *Gráfico N° 3 (expresado en miles de dólares)* en el que se muestran todos los eventos realizados en el año 92 y del que se puede obtener un coste promedio estimado de \$us 24.458,00.- dólares americanos por Seminario es decir unos 2.568.090.- Pesetas, haciendo notar que los eventos más caros están en función a la cantidad de participantes y el tiempo de duración de dichos eventos.

La ejecución de los programas de Seminarios en el año dió origen a un incremento en los gastos de proyectos en un 61% con respecto a la gastos realizados en la gestión

1991 pasada, donde se realizaron solamente 24 eventos, tal como lo podemos apreciar en el Gráfico N° 4.

En el año 1992 se realizaron 33 Seminarios a los que asistieron 1.033 becarios, más 140 personas entre docentes y coordinadores, haciendo una un total de 1.173 participantes los que han pasado por el CifD durante la gestión de 1992, tal como se puede ver en el Gráfico N° 5 con un costo promedio por participante de \$us 700,00.- dólares americanos aproximadamente cada uno.

### **Mandamientos de Pagos a Justificar**

El CifD recibió durante la gestión 92 cuatro mandamientos de pago a justificar cuyas numeraciones y montos es como sigue:

MPAJ N° 1469 por \$us 45.166,00.- para Proyectos  
 MPAJ S/N° por \$us 370.952,04.- para proyectos  
 MPAJ N° 1361 por \$us 92.875,08.- para gastos generales  
 MPAJ N° 675 por \$us 215.341,55.- para gastos generales

de los cuales ya se han justificado tres, quedando pendiente de justificación el MPAJ S/N por \$us 370.952,04.- por no haberse gastado en su totalidad y pasando a la gestión 93 que como sabemos el vencimiento previsto es el 29-3-93.

### **Devolución de Ingresos a la AECI**

El CifD procedió a devolver a la AECI los ingresos generados en gestiones pasadas por diferentes conceptos tales como intereses bancarios, pasajes no utilizados, devolución de llamadas telefónicas entre otras, dicha devolución se hizo efectiva en fecha 17-8-92 y cuyo monto ascendió a \$us 38.466,30.- dólares americanos.

**Situación Económica**

El Centro Internacional de Formación cuenta a la fecha con la siguiente situación económica, cuyos montos corresponden a los saldo del mandamiento de pago pendiente de justificación destinado a los proyectos.

Caja (Efectivo)	\$us	436,74.-
Extebank	\$us	12.812,94.-
Bancos locales	\$us	23.885,78.-
Totales \$us	\$us	37.346,82.-

GRAFICON Nº 1



GRAFICO Nº 2



GRAFICO Nº 3

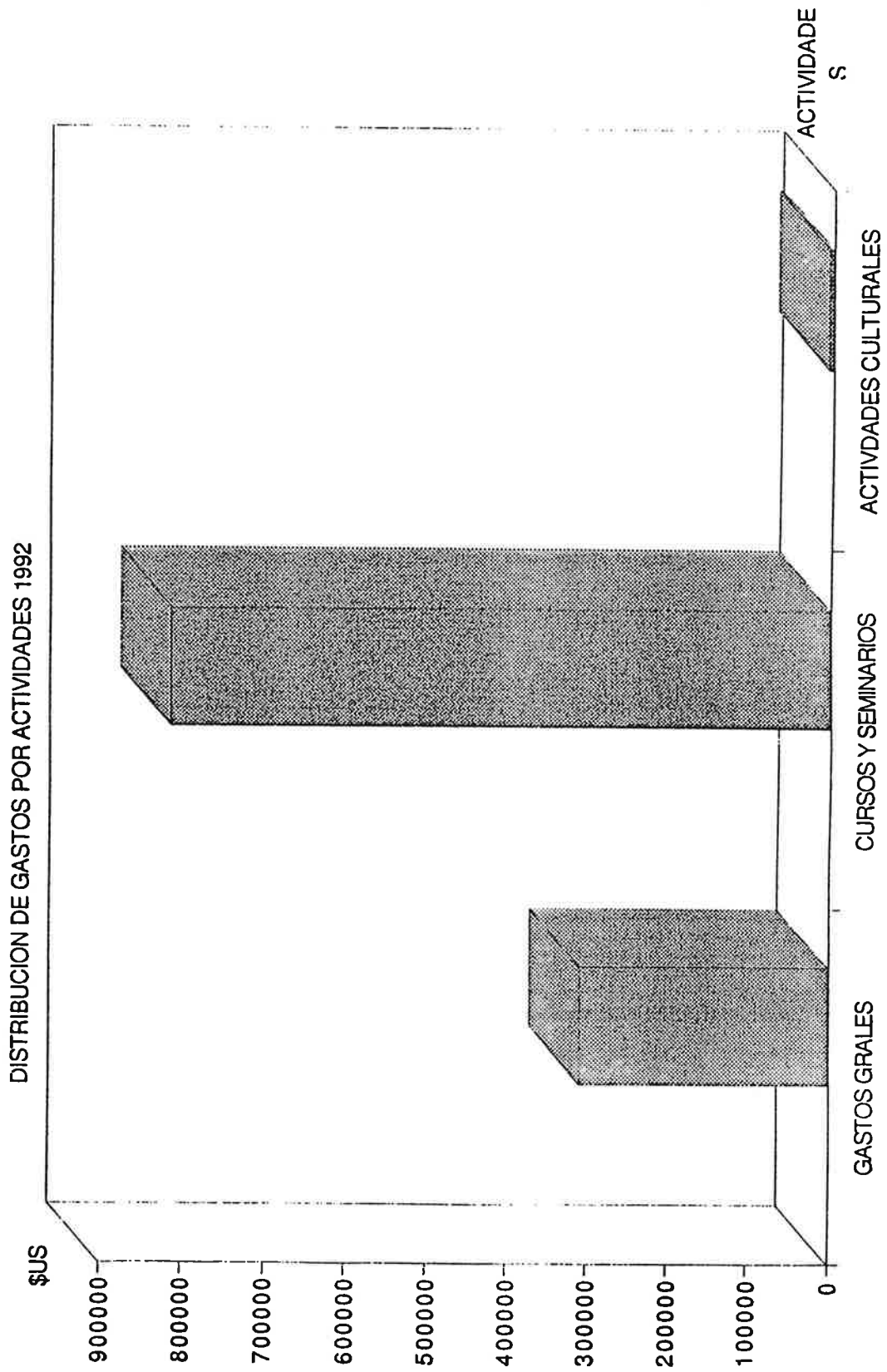

GRAFICO Nº 4



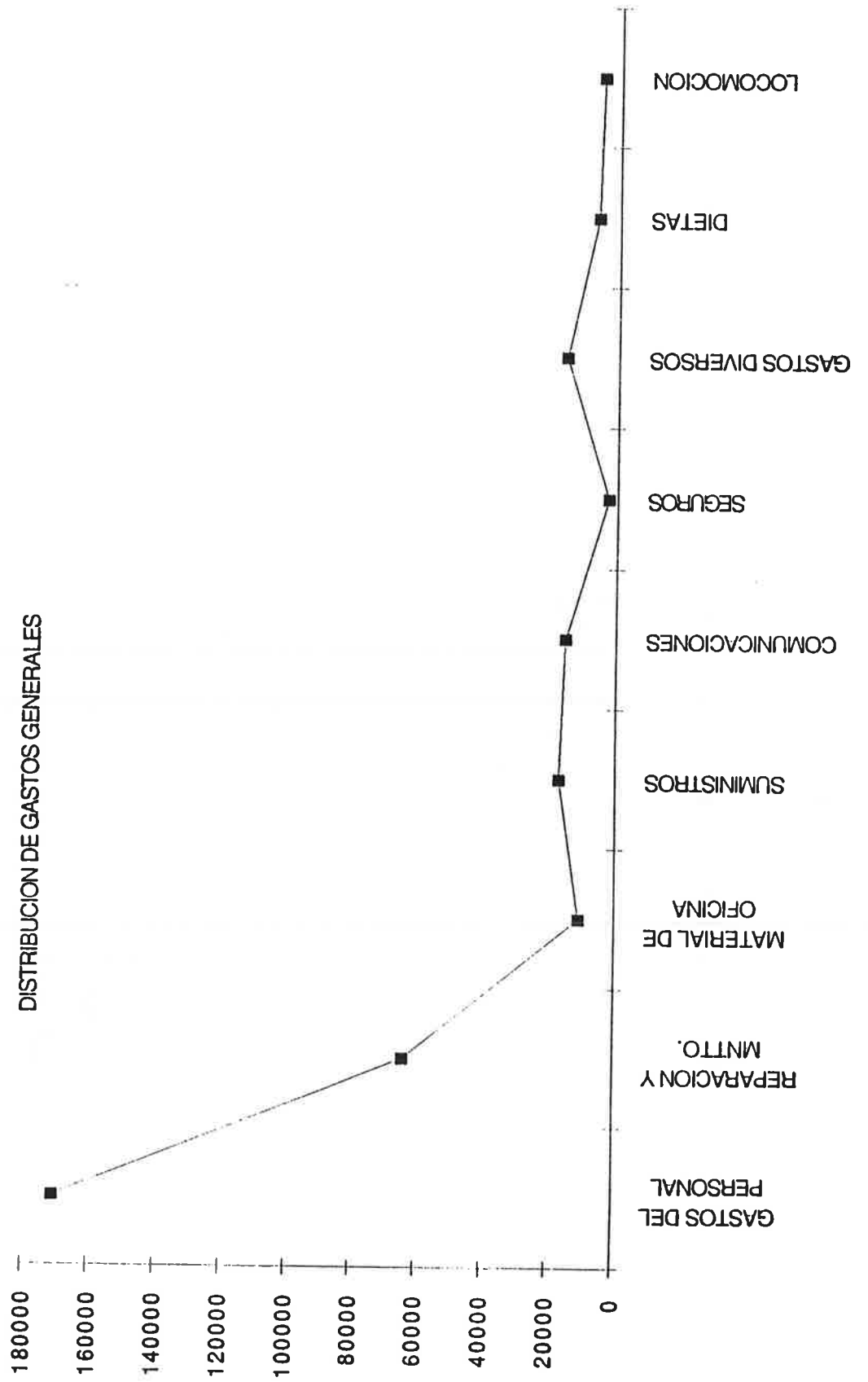

## DISTRIBUCION ANUAL DE PARTICIPANTES

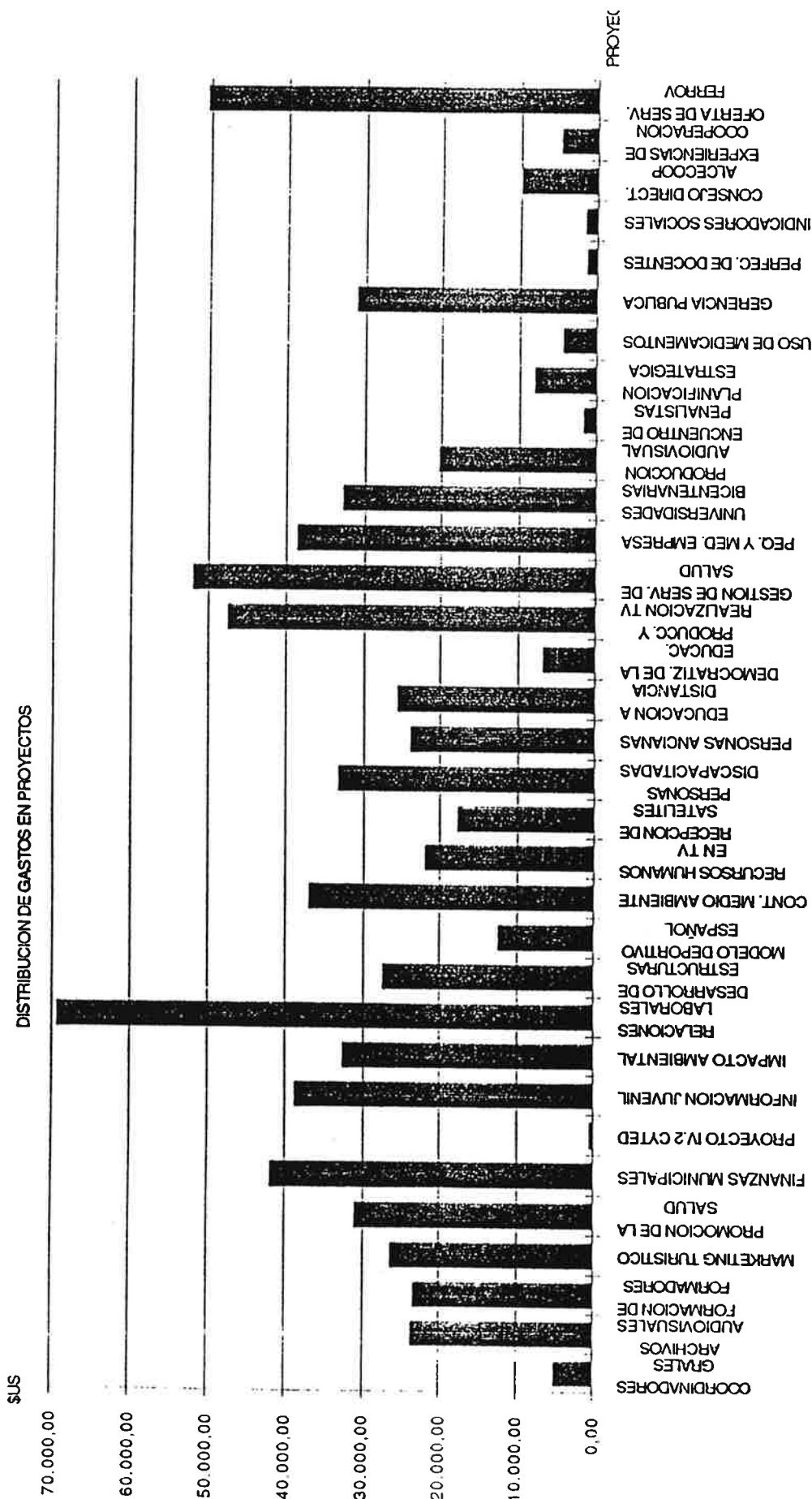
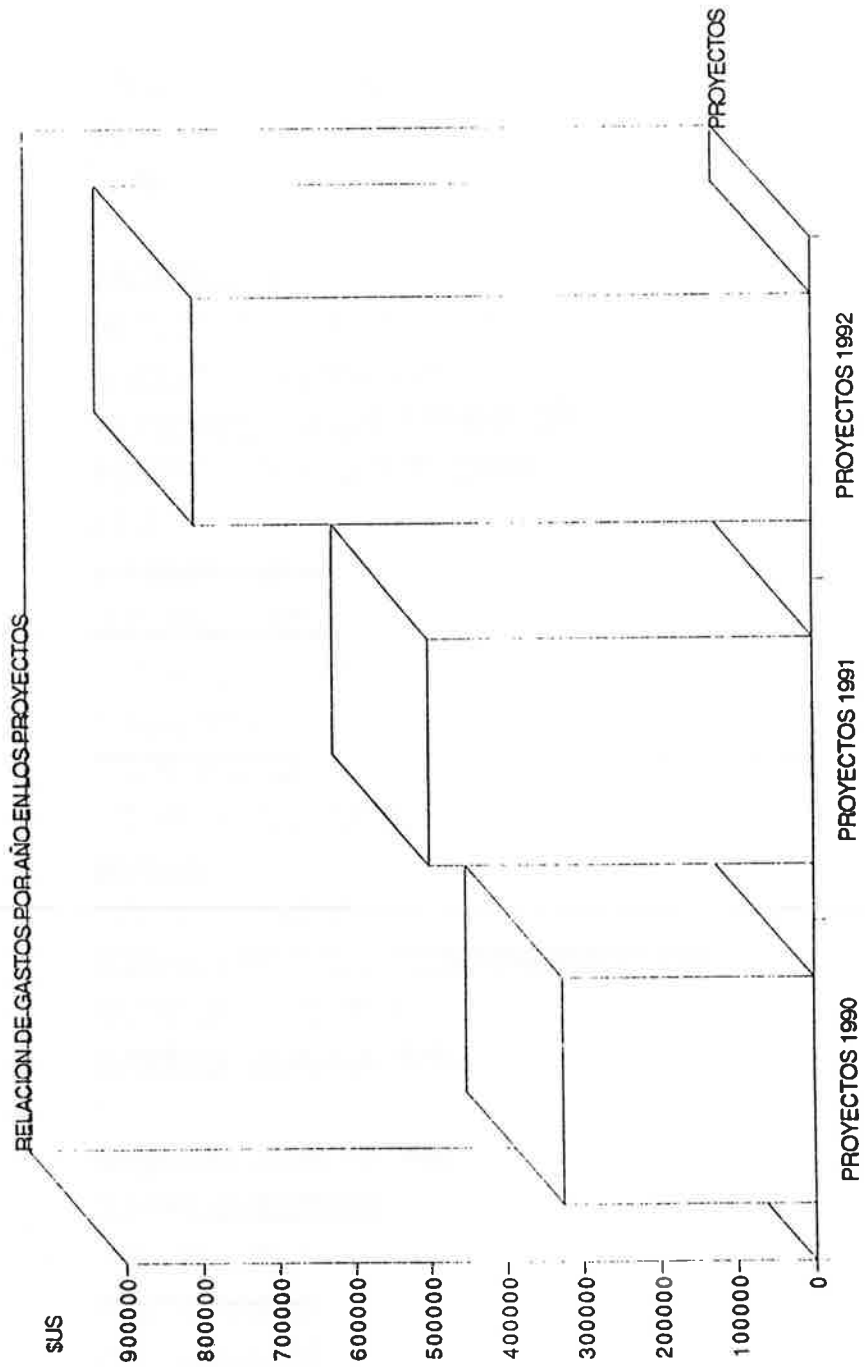

Gráfico nº 5

BALANCE GENERAL AL 31 DE DICIEMBRE DE 1992					
D E B E					
Fecha	Clasific Económ.	PGCP	Concepto	Por Concepto	Total \$us
	339	7mo	<b>Otros Ingresos</b>		7.117,34
			Reintegro de Pasajes no Utilizados	2.890,55	
			Intereses ganados	4.226,79	
	828	5to.	<b>Reintegro de Anticipos</b>		117.097,77
3/2/92			Reintegro Gastos visita de SAR El Príncipe de Asturias	18.347,63	
29/4/92			Reintegro de adelanto por gastos de viaje Sr. M. Mora	2.707,77	
29/5/92			Reintegro Gastos en visita de SM la Reyna	4.899,81	
1/7/92			Reintegro de anticipo a la OTC de La Paz	50.000,00	
8/7/92			Reintegro de Gastos en realización de Seminario Sidunea	9.749,00	
28/7/92			Reintegro de adelanto de la OTC de La Paz	1.500,00	
4/9/92			Reintegro de Anticipo del Sr I. Sirpa Gomez	2.200,00	
11/11/92			Reintegro de anticipo de la Embajada: Conc. "Viaje con Nosotros"	598,94	
13/11/92			Reintegro de anticipos del Sr Inocencio Arias	2.778,50	
27/11/92			Reintegro de anticipos a la Embajada p/Act. Culturales	3.062,46	
17/12/92			Reintegro de anticipos a la Embajada p/Exp. Chiquitos*	3.038,18	
	828-01		Reintegro de anticipos del personal del CIID	18.215,48	
	400-200		<b>Gastos de los Proyectos</b>		490.738,16
13/1/92			MPAJ N° 1469 para Proyectos	45.166,00	
16/7/92			Aporte Economico p/realización de evento de la OIT	8.000,00	
24/8/92			Aporte Economico p/realización de evento del MSC	39.270,00	
29/9/92			MPAJ S/N° para Proyectos	370.952,04	
1/12/92			Aporte Económico del Min de Trab. Español	7.812,97	
30/11/92			Aporte Económico de la OIT	8.000,00	
11/12/92			Aporte Económico del Inst. de la Juventud	7.711,54	
18/12/92			Aporte Económico la OMS-OPS	3.825,61	
	400-200		<b>Gastos Generales de la Misión</b>		308.216,63
26/6/92			MPAJ N° 675 para Gastos Generales del Centro de Formación	215.341,55	
31/1/92			MPAJ N° 1361 para Gastos Generales del Centro de Formación	92.875,08	
			<b>Aportes para Actividades culturales</b>		1.500,00
18/3/92			Aporte de la OTC de la Paz p/Actividades Culturales	1.500,00	
	870	5to	<b>Remanente de Tesorería</b>		343.743,55
	870-01		En Caja, metálico	1.215,83	
	870-02		Cta Cte \$us en Bco Big Boni N° 1006059820	18.813,38	
	870-04		Cta Cte BS en Bco Big Boni N°	1.142,08	
	870-05		Bancos en el exterior (Extebank NY)	322.572,26	
			<b>TOTALES \$US</b>	<b>1.268.413,45</b>	<b>1.268.413,45</b>
Conforme: Embajador de España				Fecha: 14-1-93	
Firmado:				E. Araya	
				Coor. Gral de Cooperación	

BALANCE GENERAL AL 31 DE DICIEMBRE DE 1992					H A B E R
Fecha	Clasif Econom.	PGCP	Concepto	Por Concepto	Total \$us
		<i>1ro.</i>	<b>GASTOS DEL PERSONAL</b>		<b>121.986,05</b>
	226-07-40-131	610	Haberes al Personal		
	131-01	610	Haberes al Personal Administrativo	121.986,05	
	226-07-40-180	617	Cargas Sociales		<b>48.994,23</b>
	160-01	617	Cuotas Sociales	47.358,88	
	160-02	617	Bono de Antigüedad	1.396,46	
	160-03	617	Subsidios Familiares	238,89	
		<i>2do.</i>	<b>Gastos en Bienes Corrientes y Servicios</b>		
	226-07-40-210	642	Suministros		<b>41.533,42</b>
	210-01		Mantenimiento Obra Civil del Edificio	24.267,35	
	210-02		Mantenimiento de Instalación Eléctrica y Fontanería	2.767,09	
	210-03		Mantenimiento del Mobiliario y Equipos	3.458,64	
	210-04		Mantenimiento de Limpieza	2.514,96	
	210-05		Mantenimiento Vehículos	8.087,90	
	210-06		Ropa de trabajo	437,48	
	226-07-40-220		Material de Oficina		<b>10.938,31</b>
	220-01		Material de Oficina y Papelería	10.938,31	
	226-07-40-221		Servicios		<b>17.208,94</b>
	221-01		Suministro de Agua Potable	1.178,87	
	221-02		Suministro de Energía Eléctrica	15.846,87	
	221-03		Limpieza Urbana	183,20	
	226-07-40-222	643	Comunicaciones		<b>15.370,41</b>
	222-01		Servicio telefónico y fax	10.336,30	
	222-02		Servicio de Telex	552,47	
	222-03		Servicio de Correos y Courier	4.481,64	
	226-07-40-224		Seguros		<b>2.633,56</b>
	224-01		Seguro vehículos y Telex	2.633,56	
	226-07-40-226		Gastos Diversos		<b>13.360,13</b>
	226-01		Atenciones de la Dirección	3.555,67	
	226-02		Publicidad y Promoción	5.269,30	
	226-03		Refrigerios	1.289,44	
	226-04		Gastos Imprevistos	3.245,72	
	226-07-40-230		Diets		<b>6.543,65</b>
	230-01		Diets Nacionales e Internacionales	6.543,65	
	226-07-40-231		Locomoción		<b>5.193,49</b>
	231-01		Locomoción Nacional e Internacional	5.193,49	
		<i>649-7</i>	<b>Gastos diversos de los Proyectos</b>		
	226-07-10		Cursos y Seminarios (Proyectos)		<b>807.134,63</b>
	226-07-10-01		Cursos	9.464,11	
	226-07-10-02		Reunion de Coordinadores de las Ofic's	4.905,52	
	226-07-10-03		Desarrollo de Estructuras Empresariales CIDITRANS	27.486,42	

	226-07-10-04	1er Curso de Planificación y Gestión de Servicios de Salud	52.039,49	
	226-07-10-05	Curso de Gerencia Pública. - EHP	31.164,39	
	226-07-10-06	Seminario Iberoamericano de Perfeccionamiento de Docentes	1.335,68	
	226-07-10-07	Curso de Indicadores Sociales	1.637,72	
	226-07-10-08	Reunión del Consejo Directivo de ALCECOOP	9.912,94	
	226-07-10-09	Encuentro: Experiencias de Cooperación Económica- OIT	4.779,51	
	226-07-10-10	Oferta Integrada de Servicios Ferroviarios	50.502,60	
	226-07-10-11	Archivos Audiovisuales	23.718,47	
	226-07-10-13	Formación de Formadores (Santa Cruz III)	23.397,69	
	226-07-10-14	Marketing Turístico	26.440,17	
	226-07-10-15	Seminario Regional s/Promoción para la Salud - MSC	31.131,42	
	226-07-10-16	Finanzas Municipales y Descentralización	42.038,58	
	226-07-10-17	Reunión anual del Proyecto CYTED-D IV.2	492,35	
	226-07-10-18	Seminario Internacional s/Información Juvenil	38.911,08	
	226-07-10-19	Evaluación del Impacto Ambiental	32.725,79	
	226-07-10-20	Modernización de los Sistemas de Relaciones Laborales	69.374,64	
	226-07-10-21	Modelo Deportivo Español	12.554,61	
	226-07-10-22	Encuentro de Universidades Iberoamericanas	2.003,89	
	226-07-10-23	Contaminación del Medio Ambiente	37.103,66	
	226-07-10-24	Taller de Recursos Humanos	21.953,15	
	226-07-10-25	Recepción de Satélites	17.783,56	
	226-07-10-26	Curso s/Atención a Personas con Discapacidades	33.346,53	
	226-07-10-27	Curso s/Atención a Personas Ancianas	23.897,39	
	226-07-10-28	Simposium Iberoamericano de Educación a Distancia	25.703,15	
	226-07-10-29	II Taller de Trabajo s/contenidos Curriculares	6.841,34	
	226-07-10-30	Producción y Realización de TV	47.612,64	
	226-07-10-31	Gestión de la Pequeña y Mediana Empresa (Exp. Piloto)	38.707,20	
	226-07-10-32	Gestión de Servicios Públicos Municipales	30.834,72	
	226-07-10-33	Taller de Producción Audiovisual Educativa	20.362,69	
	226-07-10-34	1er Encuentro Latinoamericano de Penallistas	1.709,10	
	226-07-10-35	Curso de Planificación Estratégica	819,53	
	226-07-10-36	Taller Subregional s/el Uso Racional de Medicamentos	4.442,90	
		<b>Cultura</b>		<b>5.988,00</b>
		Actividades culturales	5.988,00	
		<b>8vo. ANTICIPOS A REINTEGRAR</b>		
	<b>204</b>	<b>Anticipos</b>		<b>93.539,62</b>
	822-01	Anticipos al Personal	16.432,86	
	822-02	Anticipos a otros	4.238,82	
	822-03	Visita de SM la Reyna Solía	4.899,81	
24/4/92		Anticipo a la Oficina Técnica de cooperación de La Paz	50.000,00	
10/7/92		Adelanto al Sr I. Arias de la AECI	2.778,50	
10/7/92		Adelanto a la Sra E. Getino de la OTC de la Paz	1.500,00	
4/5/92		Adelanto al Sr I. Sirpa Gomez	2.200,00	
		Adelanto efectuado a SIDUNEA	9.749,00	
		Adelanto para diferentes conceptos a la OTC La Paz	1.740,63	
		<b>Gastos Bancarios</b>		<b>1.249,64</b>
		Gastos Bancarios	1.249,64	
		<b>Otras Devoluciones</b>		<b>39.392,55</b>
		Devolucion a la Universidad del Norte de Chile	419,00	
17/8/92		Devolución de Ingresos extrapresupuestarios a la AECI	38.466,30	
18/12/92		Devolución de Remanente al Min de Trabajo de España	507,25	

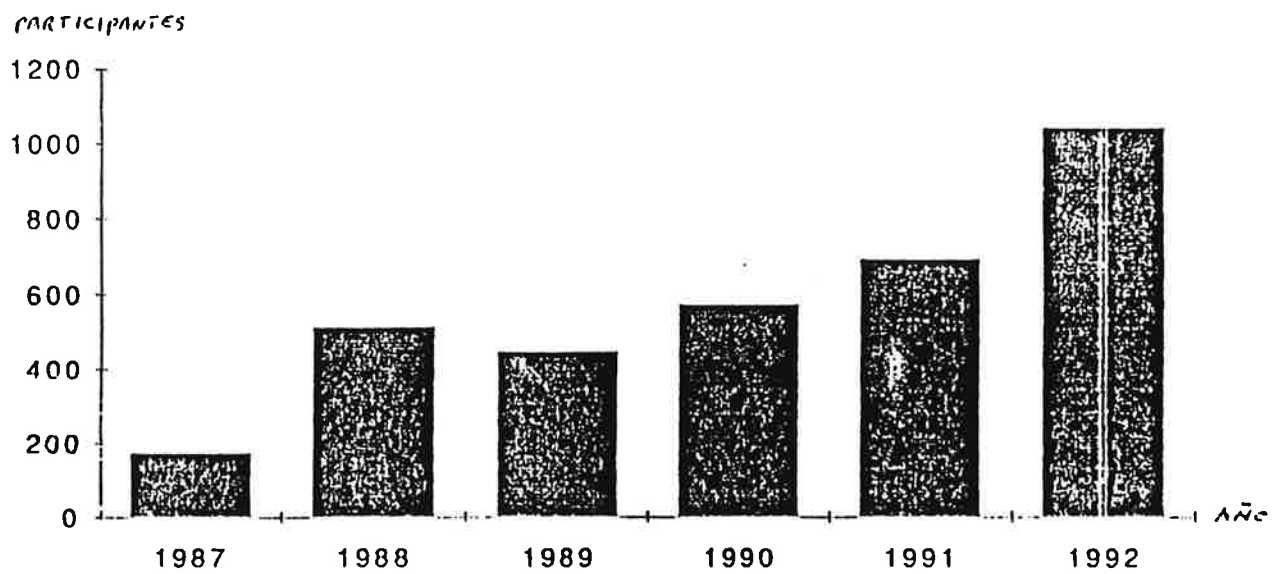
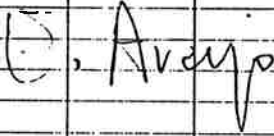
			<b>EXISTENCIAS</b>		
	570		<b>En Caja, metálico.</b>		<b>436,74</b>
			Caja	436,74	
			<b>Cta Cte en Bcos Locales</b>		<b>24.097,14</b>
			Cta N° 1006059820 Bco Big Beni (\$us)	13.403,56	
			Cta Cte N° 100164178 Bco Big Beni (BS)	10.482,22	
			Cta N° 1110-40 Bco de la Unión (\$us)	211,36	
			<b>Cta Cte en Bcos Exterior</b>		<b>12.812,94</b>
			Cta N° 504049143 Extebank (\$us)	12.812,94	
				<b>1.268.413,45</b>	<b>1.268.413,45</b>
Conforme: Embajador de España				Fecha: 14-1-93	
Firmado:				Firmado:	
				Coor. Gral de Cooperación	



***OFICINA TECNICA DE COOPERACION***  
***EN BRASIL***







La cooperación bilateral con Brasil se basa, en la actualidad en el Convenio Cultural Brasil-España de 26 de Junio de 1960, y en el Convenio Básico de Cooperación Técnica, Científica y Tecnológica entre el Reino de España y la República Federativa de Brasil de 13 de Abril de 1989.

El 23 de Julio 1992 se firmó en Madrid el Tratado General de Cooperación y Amistad entre el Reino de España y la República Federativa del Brasil.

En él se recoge, entre otros, el Ambito de Cooperación Técnica y Científico-tecnológica con una serie de áreas prioritarias de Cooperación en común acuerdo, tales como la cooperación productiva, plurisectorial, empresarial, servicios, recursos materiales y medio ambiente, e investigación y desarrollo tecnológico; y el Ambito de la Cooperación Educativa y Cultural con prioridades en las siguientes áreas de interés mutuo: promoción de la lengua, intercambio académico, becas, Centros Culturales, ediciones, intercambio culturales y conservación del patrimonio.

El hecho de no haberse producido, hasta la fecha, la Reunión de la Comisión Mixta, de ambos países, prevista en el Convenio Básico de Cooperación de 1989, y que el recién firmado Tratado General de Cooperación y Amistad se halle, hoy por hoy, en proceso de ratificación, ha tenido como consecuencia que la cooperación con Brasil no haya logrado aún un gran desarrollo en áreas, programas y proyectos de cooperación social, técnica, científica y tecnológica y empresarial, lo que contrasta con la significativa proyección y progresiva importancia de la cooperación cultural española en el país.

En 1992 tras hechos relevantes han marcado y reforzado significativamente la Cooperación Española en Brasil:

1. La Conferencia de Naciones Unidas sobre Medio Ambiente y Desarrollo celebrada en Río de Janeiro en del 8 al 13 de Junio.
2. La firma del Tratado General de Cooperación entre el Reino de España y la República Federativa de Brasil el 23 de Julio en Madrid.
- y 3. La conmemoración del V Centenario del Descubrimiento de América, a lo largo de más de 10 Estados del Brasil con más de 100 actividades culturales y una participación de más de 30.000 personas.

Además es importante, señalar otros dos acontecimientos de gran trascendencia para España y Brasil en que la Cooperación Española ha contribuido significativamente:

1. En la preparación de la III Conferencia Iberoamericana de Jefes de Estado y de Gobierno de Salvador, Bahía para 1993, con el apoyo de esta OIC de la Conferencia Científica Iberoamericana Bahía-Ciencia 93 y a diversas Exposiciones y actos culturales iberoamericanos y españoles.
- y 2. En facilitar la Llegada del Instituto Cervantes a Brasil.

A lo largo de 1992 se han abierto una serie de perspectivas para el desarrollo de proyectos de Cooperación Técnica Brasil en el marco del Tratado General de Cooperación.

Se hay dado continuidad a dos proyectos de cooperación técnica existentes:

1. Formación de especialización a nivel posgrado a profesores en ejercicio en Lengua Española en el Brasil. Fomentando la asistencia técnica y la capacitación de unos 100 profesores tanto en Brasil como en España (Colegio de España, Salamanca)
2. Asistencia técnica para desarrollar la Educación a Distancia en Brasil, a través de la Universidad Nacional Brasilia-DF.

Por otro lado, en 1992 se han presentado a la AECI-ICI y están en fase de estudio los siguientes proyectos:

1. "GGERBA" Cooperación en Materia Energética con el Gobierno de Bahía.
2. "Transformación del Barco PIATÁ II en Barco-laboratorio".
3. Reunión Técnica para dirigentes y funcionarios de alto nivel en el área de la Hacienda Pública de los países del MERCOSUR
4. Cooperación para la creación de "5 Reservas Extrativistas en la Amazonia Brasileña".
5. "I Simposiun Internacional de Lengua y Cultura Española en Brasil".
6. "Apoyo tecnológico para Regadíos en el Estado de Goiás-Brasil".
7. "Aplicación de los Anticuerpos Monoclonales en la producción y C. de la Vacuna Antiaftosa".
8. Encuentro Brasil-España en Educación, Ciencia y Tecnología.
9. Curso de História da América Latina.

## 2. Colaboraciones

Asimismo se ha prestado diferentes colaboraciones y/o asistencias técnicas a 18 asociaciones de profesores de Español existentes en distintos Estados de Brasil, a 5 Universidades (Universidad Federal de Río, Universidad Nacional de Brasilia Universidad de Paraíba, Universidad de Goiania y Universidad de Río Grande del Sur) y a dos Fundaciones: Fundación Joaquim Nabuco de Recife y Fundación del Distrito Federal de Brasilia.

La Cooperación Española ofreció su colaboración, a través de esta OTC, y participó con ponencias en tres destacados encuentros científicos universitarios con motivo del V Centenario:

1. Utopías del Nuevo Mundo (I) Universidad de São Paulo.
2. Utopías del Nuevo Mundo (II) Universidad Federal de Río de Janeiro.
3. El encuentro entre dos mundos. Universidad Federal de Paraíba.

### 3. CURSOS, SEMINARIOS Y ENCUENTROS

Durante 1992 se desarrollaron los siguientes cursos y seminarios coordinados por la Oficina Técnica de Cooperación AECI-ICI de Brasil:

1. V Curso Internacional de Técnicas de Riego y Gestión de Regadíos. Convenio MAPA-AECI. Celebrado en San Fernando de Henares, Madrid con participación de técnicos brasileños. Mayo-Junio 1992.
2. Curso de Perfeccionamiento para Profesores de Español: Colegio de España, Salamanca. Convenio AECI-ICI-OEA. Con participación de 27 profesores brasileños. Julio 1992.
3. VII Curso Superior Iberoamericano sobre Protección contra Incendios Forestales. Convenio MAPA-AECI-ICONA. Realizado en el CENEAN, Valsain (Segovia), con participación de especialistas brasileños. Septiembre-Octubre 1992.
4. Curso de Especialización para Profesores de Español a nivel de Posgrado. Universidad Nacional de Brasilia. ICI-AECI - Consejería de Educación. Realizado en Brasilia con participación de profesores brasileños e hispanoamericanos. Enero/91, Julio/91 y Febrero/92.
5. VII Reunión de Presidentes de Asociaciones de Español de todos los Estados de Brasil y de los Directores de los Centros Culturales ICI Brasil-España (oficiales y colaboradores), dentro del programa de fomento de la Lengua y de la Cultura españolas en Brasil. AECI-Consejería de Educación. Realizado en Brasilia con la participación de más de 30 representantes. Mayo 1992.
6. Curso sobre Evaluación del Impacto Ambiental en los Proyectos de Cooperación. Celebrado en República Dominicana con participación brasileña. Septiembre, 1992.
7. Curso de Evaluación de Impacto Ambiental. Realizado en el CIFT de Santa Cruz de la Sierra-Bolivia, por Escuela de Organización Industrial, Ministerio de Industria, con participación de técnicos brasileños. Septiembre 1992.

8. Seminario-Taller de Finanzas Municipales y Descentralización (CEMCI-AECI-ICI) celebrado en el CIFD de Santa Cruz de la Sierra con participación de técnicos brasileños. Octubre, 1992.
9. Curso sobre Marketing Turístico celebrado en el CIFD de Santa Cruz de la Sierra con participación de técnicos brasileños. Diciembre 1992.
10. Curso de Gestión de Servicios Públicos, CEMCI-AECI/ICI, celebrado en el CIFD de Santa Cruz de la Sierra con participación de especialistas brasileños. Octubre, 1992.
11. Curso de Modernización de los Sistemas de Relaciones Laborales, celebrado en el CIFD de Santa Cruz de la Sierra con participación de varios técnicos brasileños. Noviembre, 1992.
12. Seminario Regional sobre Promoción para la Salud celebrado en el CIFD de Santa Cruz de la Sierra con participación brasileña. Noviembre, 1992.
13. Laboratorio Integrado de Diseño de Estrategias Regionales, ILPES-AECI, realizado en la CEPAL, Santiago de Chile. Octubre - Noviembre, 1992.
14. Curso de Formulación y Evaluación de Políticas y Proyectos Sociales - ILPES-AECI, realizado en el ILPES, Santiago de Chile. Octubre, 1992.
15. I Curso Internacional sobre Conservación y Utilización de Recursos Fitogenéticos realizado en el INIA de Madrid con participación brasileña. Noviembre-Diciembre, 1992.
16. Curso Internacional de Riego Localizado, realizado en el Centro de Investigación y Tecnología Agraria de Canarias en Tenerife con participación de varios técnicos brasileños. Octubre - Noviembre, 1992.
17. XV Curso Internacional de Reproducción Animal realizado en el INIA, Madrid, con participación de 5 especialistas brasileños. Noviembre, 1992.
18. I Curso Internacional sobre Enfermedades Exóticas realizado en el INIA, Madrid, con participación brasileña. Noviembre-1992.
19. II Curso Internacional sobre Mejora Genética Animal, realizado en el INIA, Madrid, con participación de técnicos del Brasil. Noviembre, 1992.
20. I Curso Internacional de Ordenación Agro-hidrológica y Restauración Hidrológico-Forestal de Cuencas realizado en el CENEAN Val saín (Segovia). Con participación brasileña. Octubre, 1992.

## II. SUBPROGRAMAS IBEROAMERICANOS DE CIENCIA Y TECNOLOGIA DESARROLLADOS DENTRO DEL PROGRAMA CYTED, GESTIONADOS POR LA COOPERACIÓN ESPAÑOLA

La Oficina Técnica de Cooperación de Brasil ha servido de soporte informativo, organizativo de gestión a lo largo de 1992 a cuatro sub-programas, dos proyectos de investigación y cinco redes temáticas correspondientes al Programa Iberoamericano de Ciencia y Tecnología por el Desarrollo (CYTED-D):

1. El Subprograma IX de Microelectrónica Sobre Investigación, desarrollo en Microelectronica y sus aplicaciones, que incluye el "Proyecto integrado de capacitación y concepción de diseños integrados "(IX-1) y la Red Temática". Red Iberoamericana sobre utilización de las tecnologías de la microelectrónica para las aplicaciones en sistemas electrónicos "(IX.A). El Subprograma está coordinado por el Dr. Ignacio Mammana de la Universidad de Campinas, São Paulo.
2. El Subprograma XIII de Tecnología Mineral sobre búsqueda de resultados de impacto tecnológico y económico por la mineria iberoamericana, que incluye el proyecto "Estudio Prospectivo Regional" (XIII-1 publicación) y la Red Temática" Fragmentación de Minerales.  
El Subprograma está coordinado por el Dr. Lélío Fellows Filho de la Universidad de Brasilia.
3. El Subprograma XV sobre Corrosión: impacto ambiental sobre materiales, para el incremento del conocimiento científico de la corrosión atmosférica en las diversas regiones climáticas de Iberoamérica; que incluye el proyecto XV.I de "Mapa Iberoamericano de Corrosión Atmosférica (MICAT) y la Red Temática (XV-A)": "Red Iberoamericana de información tecnológica sobre corrosión" (RICORR).  
El Subprograma está coordinado por el Dr. Leonardo Uller de la Universidad de Río de Janeiro y la Red por la Dra. Gilda Massari.
4. El Subprograma XVI de Gestión de la investigación y el desarrollo tecnológico para aumentar la oferta de actividades de formación y cooperación en el área que incluye el proyecto de las Buenas empresas innovadoras en iberoamérica (XVI-1), las redes iberoamericanas sobre gestión de la vinculación Universidad-empresa y de empresas innovadoras y diferentes estudios, actividades de capacitación y asistencia técnica.  
El Subprograma está coordinado por el Dr. Jacques Marcovitch de la Universidad de São Paulo.

### III. PROGRAMA DE RESTAURACIÓN DE PATRIMONIO ARTÍSTICO, CULTURAL

La Oficina Técnica de Cooperación de Brasil ha ofrecido su apoyo en temas de información, documentación y gestión a lo largo de 1992 al proyecto de rehabilitación del Centro Histórico de João Pessoa (Estado de Paraíba) en el que participan la Agencia Española de Cooperación Internacional, el Ministerio de Trabajo de España, a través del INEM, el Instituto Brasileño de Patrimonio Cultural y el Gobierno del Estado de Paraíba, dentro del proyecto de restauraciones del V Centenario en Iberoamérica.

Esta Oficina ha ofrecido todo el apoyo necesario para el desarrollo del proyecto tanto a la Escuela Taller como a la Comisión Permanente de desarrollo del Centro Histórico de João Pessoa para la rehabilitación de los edificios del Antiguo Hotel Globo, de la Iglesia de San Bento entre otros, favoreciendo tanto el desarrollo como el seguimiento del proyecto.

#### IV. PEQUEÑOS PROYECTOS

La Embajada de España junto con la Agencia Española de Cooperación Internacional-Instituto de Cooperación Iberoamericana concedió circunstancialmente ayudas de pequeña cuantía para proyectos concretos relacionados con la Salud y Colonias Indígenas. A lo largo de 1992 se han concedido tres ayudas de este tipo:

1. Donación de medicamentos destinados al combate del cólera (Estado de Amazonas) por valor de US\$ 5.000,00
2. Edición de Cartillas Indígenas. Coordinación de las Organizaciones Indígenas de la Amazonia Brasileña. US\$ 5.000,00
3. Adquisición de una embarcación para la Organización Indígena Xingú-KUARUP en Mato Grosso, US\$ 5.000,00.

Están en estudio actualmente otras tres ayudas para los siguientes proyectos:

1. CIMI-Marios Unidas en el área de Salud para los Indios Yanomamis por un valor de 34.886,00 US\$
2. Cría de Ganado en la Aldea Nossa Senhora Auxiliadora (Minas Gerais) por un valor aproximado de 3.000,00 US\$.
3. Proyecto de Cría de Ganado de Carne y Leche en la Aldea Cristo Rey del Cacique Emilio Teroxana por un valor aproximado de 3.000,00 US\$

A finales del año 1992 se ha aprobado via ONGs el Proyecto Meninos de Rua en la ciudad de Jaboaão (Estado de Pernambuco) por un valor de 15.000.000,00 Pts.



Durante 1992 la Agencia Española de Cooperación Internacional - Instituto de Cooperación Iberoamericana impulsó la cooperación técnica, científica y cultural entre España y Brasil proporcionando a especialistas y técnicos brasileños intercambio directos con España y otros países iberoamericanos. En este sentido han sido atendidas por esta Oficina Técnica de Cooperación en Brasil más de 1.000 solicitudes, consultas sobre becas y estancias en España e Iberoamérica y más de 800 han sido atendidas a través de los Centros Culturales del ICI en Brasil (Brasilia, Belo Horizonte, Porto Alegre, Curitiba y Recife). De este total fueron tramitados más de 400 solicitudes, siendo seleccionados 121 candidatos brasileños para estudios de posgrado.

Las becas concedidas a Brasil han sido el resultado de la siguientes convocatorias; entre otras:

1. Convocatoria General AECI-ICI
2. Instituto Nacional de Investigación Agraria (INIA)
3. Fundación RENFE
4. ICONA
5. Programa de Cooperación científica, educativa con Iberoamérica MEC/AECI
6. Ministerio Cultura (archivos)
7. Convocatoria convenio MAPA-AECI
8. Convocatoria convenio AECI-ICI-OEA
9. Convocatoria convenio CEMCI-AECI-ICI
10. Convocatoria convenio ILPES-AECI-ICI

El año 1992 las 121 becas concedidas por la Cooperación Española se distribuyeron de la forma siguiente:

1. A través de la XLVI convocatoria general de becas la Agencia Española de Cooperación Internacional-Instituto de Cooperación Iberoamericana concedió 52 becas de posgrado (mínimo 1 año académico), cursos de investigación de corta duración (de 1 a 3 meses) y estancias (máximo de 1 año).
2. La Agencia Española de Cooperación Internacional-Instituto de Cooperación Iberoamericana a través del Centro Institucional de Formación para el desarrollo en Santa Cruz de la Sierra (Bolivia) ha promovido ocho reuniones y seminarios internacionales con participación brasileña, concediendo a 11 especialistas brasileños las pasantías correspondientes.

3. En el área agroforestal se han desarrollado nueve cursos de al to nivel de los que se han beneficiado 14 técnicos brasileños.
4. En los concursos internacional de arte, música, literatura, ci ne, archivos, etc, han sido favorecido 6 especialistas brasile ños.
5. A través del programa de cooperación científica, educativa, del convenio MEC/AFCI 11 entidades y especialistas de Brasil han si do beneficiadas con pasantías en este campo.
6. A través de la Subdirección General de Acción Cooperativa del ICI se han otorgado 27 pasantías de cooperación educativa a pro fesores brasileños pertenecientes a las Asociaciones de Profesores de Español de Brasil para estudio de postgrado en Lengua y Cultura Española.

## VI. COOPERACIÓN CULTURAL CENTROS CULTURALES

España cuenta 5 Centros Culturales en Brasil en las ciudades de Brasilia, Belo Horizonte, Curitiba, Porto Alegre y Recife. Cada una de dichas ciudades cuenta con una población comprendida entre 2 y 4 millones de habitantes.

Los Centros Culturales en 1991 impartieron clases de español a más de 3.100 personas en sus cursos normales e intensivos y en sus tres dife rentes niveles - inicial, medio y superior -.

En las actividades culturales desarrolladas en y desde los Centros participaron más de 50.000 personas, obteniendo, en la mayoría de los actos, una notable asistencia, y una gran repercusión pública e institu cional tanto en los respectivos Estados como a nivel federal.

Los 5 Centros Culturales tienen una notable implantación y pro yección en sus respectivas ciudades y Estados.

Los 5 Centros Culturales del ICI en Brasil se han centrado en 1992 en:

- a) atender una demanda de enseñanza de español existente y en auge en dichas ciudades y Estados. En alguno de ellos, como los del Sur. (Río Grande do Sul, Paraná, Santa Catarina), el español es tá siendo implantado como segundo idioma de Brasil en su siste ma educativo-educación primaria, media y universitaria).
- b) satisfacer una demanda de cultura española existente, impulsando la promoción cultural en general, en sus áreas de implantación, a través de diferentes actividades, programas y proyectos cultu rales.

- c) propiciar la proyección pública e institucional, a través de los medios de comunicación (prensa, TV, radio), del papel y de la imagen de España en Brasil.

Todos los Centros Culturales han fomentado durante 1992 acuerdos y colaboraciones institucionales, en mayor o menor medida, con Universidades, con las 18 Asociaciones de Profesores de Español que existen en Brasil impulsadas por el Instituto de Cooperación Iberoamericana y colaboradoras hoy de la Sociedad Cultural Brasil-España; con otras Instituciones de Cultura existentes en Brasil; con otros Centros de lengua y Cultura españolas brasileñas como los de Ponta Grossa, Fortaleza y Goiania, con las Casas de España y las Sociedades Españolas, y con los distintos Institutos de Cultura de otros países como el Instituto Goethe, la Alianza Francesa, el British Council, y la Casa Thomas Jeffersson, entre otras instituciones.

Además, los Centros han establecido relaciones de cooperación cofinanciación y copatrocinado cultural y educativa con instituciones públicas brasileñas como Secretarías de Cultura, Universidades Alcaldías y Fundaciones de Cultura, llegando a estar propuestas como Centros de utilidad pública (como es el caso del Centro Cultural de Curitiba).

## VII. PROMOCIÓN CULTURAL

En 1991 ha sido fomentada una larga serie de actividades y proyectos de promoción cultural relacionadas con la difusión y fomento de la literatura, el cine, la fotografía, el grabado, la escultura el teatro, la música, la lengua, la historia, las ideas sociales y políticas de España a lo largo de todos los Estados del país y, especialmente, en Brasilia, Río de Janeiro, São Paulo, Belo Horizonte, Curitiba, Porto Alegre y Recife. La propia OTC, los cinco Centros Culturales del ICI y las 18 Asociaciones de Profesores de Español han contribuido a dicha promoción cultural, desarrollando una compleja acción cultural en red que incluye varias centenas de actividades y proyectos culturales en todo Brasil, según se señala en anexo.



***CENTRO CULTURAL BRASIL-ESPAÑA***

***BELO HORIZONTE (BRASIL)***



## FEBRERO

175

- 1 - Divulgación de Becas
- 2 - Teatro Romance de Cordel
- 3 - Abertura del año 1992
- 4 - Curso de culinaria española
- 5 - Ibersalud

## Marzo

- 6 - Programa Cultural del mes
- 7 - Invitación para la Fieza "Romance del Conquistador"
- 8 - Programa "Romance del Conquistador"
- 9 - Carteles "Romance del Conquistador"
- 10 - Divulgación y Críticas del "Romance"
- 21 - Comentario sobre el Centro Cultural Brasil- España
- 22 - Divulgación Fieza "Romance del Conquistador"
- 23 - Curso de Danza Española
- 24 - Programa del curso de Culinaria Española
- 25 - Programa del curso de Danza Española

## Abril

- 26 - Programa Cultural del mes
- 27 - Invitación Exposición del artista Albeniz Brandão
- 28 - Divulgación Curso de Culinaria Española

## Mayo

- 29 - Programa Cultural del mes
- 30 - Oficina de Teatro Español Contemporáneo
- 31 - Rumbos del Teatro en España
- 32 - Divulgación de la Oficina

## Junio

- 33 Fin de semestre Fiesta Gitana

## Julio

- 34 - Divulgación de Becas  
35 - Peregrinación del Camino de Santiago

## Agosto

- 36 - Programación Cultural del mes  
37 - Exposición de fotos de André Burián. Inauguración de la Biblioteca  
38 - Invitación de la Exposición  
39 - Inauguración de la Biblioteca  
    Comemoración de Nebrija  
40 - Divulgación de la Exposición de André Burián  
41 - Curso de Danza y de Culinaria  
42 - Show "Iberoamérica Canta Unida"  
43 - C arte, "Iberoamérica Canta Unida"  
44 - Invitación al Show  
45 - Divulgación del Show  
46 - ENTrevista con la Directora del C.C.B.E.  
47 - Cursos de Danza y Culinaria  
48 - ENTrevista con la Directora del C.C.B.E. divulgación de actividades

## Setiembre

- 49 - Programa Cultural del mes  
50 - Divulgación del Programa  
51 - Divulgación de Becas  
52 - Exposición de fotos de André Burián  
53 - El camino a Santiago "imágenes y RElatos" Exposición de fotos  
54 - Curso de introducción a la conservación de obras de arte  
55 - Curso de culinaria Española



## Octubre

- 56 - Programa cultural del mes
  - Conmemoración V Centenario
- 57 - Concierto de la Orquesta Barroca
  - de la Comunidad Económica Europea
- 58 - Conferencia y lanzamiento del libro
  - "Viajantes do maravilhosos"

## Noviembre

- 59 - Concierto de música Iberoamericana
  - César Vilarinho y João Bosco
- 60 - Show "Carmer" grupo los del Rocio



***CENTRO CULTURAL BRASIL-ESPAÑA***  
***BRASILIA (BRASIL)***



ACTIVIDADES CULTURALES

CENTRO CULTURAL BRASIL-ESPAÑA. PRIMER SEMESTRE DE 1.992

Mes de Enero

- 15 - El Director de Teatro Plínio Mosca abre en el ICH de Brasilia la Oficina de "Interpretación Teatral". - - - - -
- 15 - Presentación de la pieza teatral "Os Mistérios do Sexo", director Plínio Mosca .
- 26 - Pieza de Teatro "A Ratoeira", de Agatha Christie, Director Plínio Mosca. - - -
- 31 - La Embajada Argentina y la Embajada de España en colaboración con el Centro Cultural Brasil-España, presentan un Recital de Música Erudita Argentina con la participación de jóvenes músicos argentinos.

Mes de Febrero

- 5 - Continúa la presentación de las piezas teatrales "A Ratoeira" y "Os Mistérios do Sexo" . - - - - -

Mes de Marzo

- 12 - Abertura del Curso de Español del 1er. Semestre y entrega de Diplomas Oficiales del "Curso Básico de Español, 1.991. - - - -
- 12 a 14 - Presentación de la Danza Flamenca por el Grupo "Los del Rocío" - - - - -

Mes de Abril

- 22 - Abertura del Café Cultural "Miguel de Cervantes" con la participación del concertista brasileño Cezar Villarino. Asistieron / profesores y alumnos con sus familiares. -

Mes de Abril

23

- Inauguración Oficial del Café Cultural "Miguel de Cervantes" en la que asistieron diplomáticos, periodistas y técnicos de Organismos Internacionales, participando el guitarrista Cezar Villarino, interpretando un variado repertorio con obras de grandes maestros clásicos de la cultura musical iberoamericana. - - - - -

24

- La Embajada de España y el Instituto de Cooperación Iberoamericana, convidan para la presentación del show "Iberoamérica Canta Unida", con la cantante chilena Elga Pérez-Laborde, en homenaje a los 500 Años del Descubrimiento de América, en la Sala Villa Lobos, del Teatro Nacional. - - - -

30

- Conferencia -e S.E. señor Antonio Belaunde Moreyra, Embajador de Perú, en homenaje al poeta peruano César Vallejo en el Centenario de su nacimiento. Asistieron Embajadores iberoamericanos y algunos europeos, cuerpo diplomático y numeroso público. - - -

30

- "Jueves Cultural" Concierto de música internacional por el grupo de músicos brasileños "Nota Jazz". - - - - -

Mes de Mayo

7

- "Jueves Cultural" Músicos paraguayos "Trio Ava-í" ofrece al público músicas internacionales populares, como guaranias, boleros, cumbia, etc. - - - - -

Mes de Mayo

- 9 - Presentación de Danza Flamenca por el grupo "Los del Rocío". con éxito total de público. - - - - -
- 14 - "Jueves Cultural" La banda "Quartier Caribe" encabezado por el pianista venezolano Eladio Oduber, interpreta músicas caribeñas, salsas y música brasileña. Asistió numeroso público. - - - - -
- 21 - "Jueves Cultural" Pantomina; música popular brasileña e hispanoamericana, interpretado por Miquéias Paz y Raimundo Moura
- 27 - La Embajada de España y el Instituto de Cooperación Iberoamericana inauguran en la Sala de Exposiciones del Instituto de Cultura Hispánica, la exposición de pintura "España más cerca" de la artista plástica española Antonia Huertas, que presenta 22 cuadros de pintura al óleo. Nutrido público asistió a la inauguración y estuvo presente la televisión brasileña. - -
- 28 - "Jueves Cultural" Se presenta el Trio de Jazz, con repertorio internacional. - - -

Mes de Junio

- 4 - "Jueves Cultural". El grupo brasileño "Estancia Gaúcha do Planalto", presentó danzas gauchas de Rio Grande do Sul y Argentina, con éxito. - - - - -
- 11 - "Jueves Cultural" El grupo de músicos brasileños "Arko" interpretó música popular brasileña. - - - - -

Mes de Junio

- 11 - Curso de "Danza Flamenca", bajo la dirección de la profesora brasileña Flávia de Souza. - - - - -
- 17 - En el Café Cultural "Miguel de Cervantes" se realizó la reunión de los Agregados / Culturales de las Embajadas de habla española, con la participación del Señor D. Rafael Ruíz de Lira Fuentes, Coordinador General del Instituto de Cooperación Iberoamericana.
- 24 - Cock-tail en el Café Cultural "Miguel de Cervantes para los representantes del Conselho Nacional de Desenvolvimento Científico e Tecnológico (CNPq).
- 24 - En los jardines del Instituto de Cultura Hispánica, se festeja la "Noche de San Juan" ,con una fiesta gitana con la actuación del grupo "Los del Rocío", bajo la dirección de Fátima Carretero. Asistieron a este gran evento unas 400 personas. - -



ACTIVIDADES CULTURALES

CENTRO CULTURAL BRASIL-ESPAÑA - SEGUNDO SEMESTRE DE 1.992

Mes de Agosto

7 - 8

- En el Auditorio del ICH, la Embajada Argentina en colaboración con el Instituto de Cooperación Iberoamericana, rinden un homenaje a Atahualpa Yupanqui, compositor y cantor de música folklórica argentina. - - - - -

13

- En el espacio cultural del ICH "Miguel de Cervantes" se presenta el cantor y compositor argentino, Martin Coplas en "Cantares de América" que presenta un gran abanico de músicas de la Cultura latinoamericana. -----

18

- La Embajada de España en colaboración con el Instituto de Cooperación Iberoamericana y con el apoyo de las 18 Embajadas de los países de habla española acreditadas en Brasil, se hizo posible la presentación de un Recital "Nuestra Lengua Viva" en homenaje a los 500 años de la Primera Gramática española escrita por Antonio Nebrija, en el Auditorio del ICH de Brasilia. Declamaron poesías de los 19 países las Señoras Concepción Manzano (española) y Silvia Devini (argentina), acompañadas por los guitarristas brasileños João Bosco de Oliveira y Marcelo Dias, que interpretaron músicas eruditas del siglo XVI, como también milongas y guaranias, como fondo musical. -----

20

"Jueves Cultural" El grupo paraguayo "Trio Ava-í" interpreta música popular latinoamericana, con éxito de público. -----

## Mes de Agosto

- 22 - La Embajada de España y el Instituto de Cooperación Iberoamericana, presentan / al Conjunto madrileño "Trio Mompou" que hace su presentación en la Sala Martins Penna del Teatro Nacional, interpretando músicas de compositores clásicos del siglo XX.-----
- 24 - Continúa la presentación del "Trio Mompou" en la Sala de Conciertos de la Escuela de Música de Brasilia.-----
- 27 - En el Café Cultural Miguel de Cervantes se presenta la "Orquesta de Señoritas", con música erudita y música popular brasileña.-----

## Mes de Septiembre

- 3 - En el Café Cultural "Miguel de Cervantes" se presente el grupo Sampagode, interpretando música popular brasileña.---
- 10 - Desfile de Modas Primavera del estilista brasileño "Jo"Exclusivo, con música de jazz. Esta presentación tuvo bastante repercusión en los medios sociales de esta ciudad.-----
- 10 - Recital de poemas de Vinicius de Moraes interpretado por João Carlos Taveira, / presenta la Asociación Nacional de Escritores.-----
- 17 - Jueves Cultural. En el Café Cervantes, / se presenta el conjunto "Choro Livre", interpretando música brasileña.-----
- 24 - El guitarrista César Doria, presenta música erudita-popular, en el Café Cervantes.

Mes de Septiembre

- 24 - La Asociación Nacional de Escritores prosiguiendo con los "jueves literarios " presenta una palestra sobre / "Aspectos da Narrativa Latino-americana Contemporânea", en el Auditorio del ICH de Brasilia.-----

Mes de Octubre

- 19 - El Coordinador General del Instituto de Cooperación Iberoamericana, dicta una conferencia sobre "El Papel de la Ciencia y la Tecnología 2n el Descubrimiento de América", en el Auditorio del ICH.-----
- 19 - El grupo "Nueva Música latinoamericana" ejecutan música clásica latinoamericana.-----
- 2 - En la Sala de Exposiciones del Instituto de Cultura Hispánica, se inaugura la Exposición de pintura de la artista brasileña Luciane Gomes Lontra.
- 5 - El Embajador de Honduras diserta en el Auditorio del ICH, sobre la "Vida y Obra" del Gral. Francisco Morazán , con motivo de la celebración del bicentenario de su nacimiento. Asistieron Embajadores, y diplomáticos iberoamericanos y público en general.--
- 8 - Jueves Cultural, ."Estancias do Sul" grupo folklórico gáúcho, interpretan músicas y danzas del folklor del norte argentino y sur de Rio Grande do Sul.-----
- 8 - La Asociación de Escritores de Brasilia, rinde un homenaje al cronista brasileño Rubem Braga, con una palestra intitulada "Rubem Braga e a Crônica", en el Auditorio del ICH.-----

Mes de Octubre

- 10 - La Embajada de España y el Instituto de Cooperación Iberoamericana, presentan en la Sala Villa Lobos del Teatro Nacional al Grupo "Los del Rocío" que interpretan danza y música flamenca, como parte de las conmemoraciones del "V Centenario del Descubrimiento de América".-----
- 15 - El Instituto de Cooperación Iberoamericana y las Embajadas de habla española acreditadas en Brasil presentan un Concierto de música Iberoamericana interpretadas por los violinistas João Bosco y César Villarino, y el Coral "Madrigal de Brasilia, en el Auditorio del Memorial "JK".--
- 22 - La Asociación Nacional de Escritores, dentro su programa literario, presenta textos de la obra poética del escritor gaúcho Mário Quintana, en el Auditorio del ICH.-----
- 22 - En el Café Cultural "Miguel de Cervantes" el actor español Ignacio García, ofrece / un Recital de poesías intitulado "El Canto de los poetas" de autores españoles.-----
- 28 - En la Sala de Exposiciones del ICH, se inaugura los trabajos de tapices en tejido de la artista chilena Monserrat Castedo / Rupalí.-----
- 29 - En el Café Cultural "Miguel de Cervantes" se presenta una danza hindú con la bailarina brasileña Luciane Franco. A continuación el lanzamiento del libro de grabados con el título de "Quadras", de un grupo / de artistas iberoamericanos. y por último en el Auditorio del ICH, la Asociación de Escritores de Brasilia, ofrece un recital de poemas de la poetisa Cecilia Meireles.

Mes de Octubre

- 30 - El Ministerio de Educación y Cultura , junto con la Embajada de Uruguay y el Instituto de Cooperación Iberoamericana, presentan un Recital del pianista y compositor uruguayo Héctor Fosar, en conmemoración de los 500 años del Descubrimiento de América, en la Sala / Martins Penna del Teatro Nacional.---

Mes de Noviembre

- 5 - En el Café "Miguel de Cervantes" del ICH se presenta el grupo musical "Brazilian Brass".-----
- 11 - En el Auditorio del ICH de Brasilia, el Rotary Club de Brasilia, ofrece una palestra con el australiano Dr. Ken O'Donnell para disertar sobre el tema "Gestión Positiva" y el lanzamiento del libro "A Alma do Negócio. de autoría del disertante.-----
- 12 - En el Salón del Instituto de Cultura Hispánica, la Asociación de Orquidiófilos , exponen 35 especies de orquídeas vivas; en la Sala de Exposiciones del Café Cultural se inaugura la exposición de pintura del artista brasileño O. Bezerra ; y por último la presentación del conjunto musical "Orquesta de Senhoritas".
- 19 - El grupo de danza española "Capricho Español" presenta danzas gitanas, bajo / la dirección de Patricia Weingrill.----
- 26 - Exposición de pintura sobre seda, de la artista paraguaya Nidia de Padua, en la Sala de Exposiciones del ICH y la presentación del grupo de músicos "Choro Livre"

Mes de Diciembre

- 3 - En el Teatro del ICH, el Coordinador General del Instituto de Cooperación Iberoamericana D. Rafael de Lira, con la asistencia del Ministro Encargado de Negocios a.i., de la Embajada de España, y el Coordinador Pedagógico / del ICH, entregan Certificados de los Cursos finales de Lengua Española. A continuación la presentación del "Romancero Guitano" interpretado por Concepción Manzanero e Ignacio García (españoles) y acompañados por la guitarra flamenca de Léo de Lira (brasileño). En este acto asistieron más de 300 personas entre diplomáticos, alumnos y familiares.-----
- 16 - En el Auditorio del ICH, el Centro Cultural "Amigos de Plácido Domingo" exhibe en video la òpera "La Traviata".-
- 22 - La Embajada de España y el Instituto de Cooperación Iberoamericana, presentan en el Auditorio del ICH, una conferencia a cargo del Ilustrísimo Sr. Don José Ignacio Martín-Artajo, Consejero / Cultural de la Embajada de España, sobre "Miguel Hernández, En El Cinquenario de su Muerte"-----

-----

***CENTRO CULTURAL BRASIL-ESPAÑA***

***CURITIBA (BRASIL)***





# CENTRO CULTURAL BRASIL ESPANHA

Av. Silva Jardim, 807 - CEP 80.230 - Tel. (041) 225-3424 - Curitiba - PR

ENSINO OFICIAL DA EMBaixADA DA ESPANHA

## RELATORIO DE ACTIVIDADES ( Pedagógicas, Administrativas y Culturales )

Periodo	Actividad	Responsable	Conclusión
Abri 17/11/92	- Participación en la apertura solemne de la 11.ª Olimpiada del Popsitivo", que, a través de gestiones de la Dirección del Centro Cultural, consiguió las presentaciones de los Grupos folclóricos "Reza Aragonesa", del Centro Español del Paraná, y "Sibetilla de la Tierra" - Grupo Flamenco. El Colegio Positivo es un colegio privado que tiene un concepto muy bueno en la comunidad.	Dirección del Colegio Positivo y Asistente de Marketing del Positivo (Marcelo Bruno Franco). Por los grupos folclóricos: Blanca Hernandez Barco y María Emilia Figueiredo.	Una apertura donde España fue el motivo principal y a través de las presentaciones folclóricas la cultura de España fue difundida.
20/04/92	- "Lanzamiento de los sellos adhesivos de Descubrimiento de América" (con la presencia de las autoridades de la Empresa Brasileira de Correios e Telegrafos", a Secretaría del Estado de la Cultura - Profesora Silde Pelli Poete Louren) del Señor Consul de España en Curitiba - Sr. Saturnino Hernando Brada	Dirección del Centro Cultural Brasil-España y de la Empresa Brasileira de Correios e Telegrafos.	La actividad del "Lanzamiento de sellos" contó con la presencia de todas las autoridades involucradas. La dirección del Centro recibió una carta de agradecimiento por el "apoyo" prestado para el evento.
27/28 de 30/05/92 y 06/06/92	- Conferencias sobre el tema "La religión en los 500 Años impartidas por el Catequista Rafael Santarria, Pastor de los Carmelitas Descalzos de Curitiba.	Dirección del Centro Cultural y conferencias invitado	Una visión general histórica de los puntos positivos y negativos de "La Religión en los 500 años de América".
de 06 a 20/05/92	- Exposición de una réplica de una carabela del artista plástico Silvio Campelo del Paraná. Apertura en el día 06/05 con una explicación histórica sobre la carabela - Nav del Siglo XVI por el Señor Silvio Campelo. Palabras del Señor Saturnino Hernando (Cónsul de España en Curitiba) y Palabras de la profesora María Isabel Corlan Tranjás. Después inició un "cocktail" con la responsabilidad del Restaurante Cor Peps. La exposición se cerró durante veinte días y la visitaron aproximadamente 300 personas.	Dirección del Centro y profesora Fátima M. Rico.	La exposición obtuvo un buen éxito. Pues estaba previsto un aumento para el día 15/05 y por solicitud de interesados se cerró hasta el 20/05/92. Obtuvo también una divulgación tan buena que la foto de la Nau sirvió de "capa" para un periódico "Sem Viver" que sale a los domingos y tiene grande circulación.

# CENTRO CULTURAL BRASIL ESPANHA

Av. Silva Jardim, 807 - CEP 80.230 - Tel. (041) 225-3424 - Curitiba - PR

ENSINO OFICIAL DA EMBaixADA DA ESPANHA

RELATORIO DE ACTIVIDADES ( Pedagogicas, Administrativas y Culturales )

Periodo	Actividad	Responsable	Conclusión
24/05/52	<p>- Colaboración del Centro Cultural Brasil-Espanha en la organización de la "matéria" para divulgación de España en el "Suplemento da Gazeta do Povo - VIVER SEM" en 24 de mayo de 1952 - Nº453.</p>	<p>Periódico Gazeta do Povo y Dirección del Centro Cultural Brasil-Espanha.</p>	<p>Suplemento de grande penetração en la comunidad que presenta, en 12 páginas, varios aspectos de la vida y de la cultura de España.</p>
25/30 y 31/05/52	<p>- Realización del Examen Básico- Convocatoria Mayo/52 con la presencia en el tribunal de los profesores Purificación Reja Balboa y José Cerezo Retamero.</p>	<p>Colégio Cervantes de S. Paulo y Centro Cultural Brasil-Espanha.</p>	<p>La realización transcurrió sin problemas, pues todo lo que se presentó fue oportunamente resuelto por el tribunal y al Centro Cultural.</p>
De 02 a 10/05/52	<p>- Participación en el Encuentro de Profesores de Lengua Extrajera Moderna como componente de una "mesa-redonda" con la finalidad de hablar sobre el Sistema Educativo Español. Encuentro organizado por el CCEBY (Centro de Lengua Extrajera Moderna) que pertenece a la Secretaría del Estado de la Educación del Gobierno del Paraná. Participación también de la profesora Maria Isabel Cuellar Trujas con el tema Retrospectiva Histórica de España y explicaciones relativas al Examen Básico de Español.</p>	<p>Dirección del Centro Cultural- Cayo Miguel Ángel Martín Cristóbal  Profesora Maria Isabel Cuellar Trujas</p>	<p>El Director del Centro Cultural fue muy bien recibido por el Secretario de Educación del Estado del Paraná, Professor Elias Abran y por la coordinadora de este encuentro profesora Landra Polli. La mesa fue formada por el Señor Secretario y por diferentes representantes de diferentes países, como los Señores Condes de Polonia y Siria; por el Agregado Cultural de Francia, por el representante del Instituto Insituit en Curitiba, otros representantes y por el Director del Centro Cultural Brasil-Espanha. Todos los participantes que representaron a los diferentes países</p>

# CENTRO CULTURAL BRASIL ESPANHA

Av. Silva Jardim, 807 - CEP 80.230 - Tel (041) 225-3424 - Curitiba - PR

ENSINO OFICIAL DA EMBAXADA DA ESPANHA

RELATORIO DE ACTIVIDADES (

Pedagogicas, Administrativas y Culturales

Cont.)

Periodo	Actividad	Responsable	Conclusión
			<p>expusieron brevemente el estudio de la lengua extranjera en el pais de origen. Después hubo un tiempo para preguntas y respuestas. Todos se querían muy entusiasmados pues había bastantes profesores de manual, que mismo sin tener una licenciatura, están desempeñando de la mejor forma posible su trabajo. Solo por citar una profesora del interior está con 800 alumnos de español contando con el total de colegios en su parte las clases. El director se puso a disposición de los profesores para no solo ayudarlos desde el Centro Cultural Brasil-España, sino también luchar desde aquí por ellos para conseguir ayudar a estos profesores. Además del director hablaba sobre la lengua extranjera. Les informo sobre el esfuerzo que España está haciendo creando el Instituto Cervantes y concretamente aquí en el Brasil los Centros Culturales, que además de enseñar la lengua y cultura de España son agentes de una integración cada</p>

# CENTRO CULTURAL BRASIL ESPANHA

iv. Silva Jardim, 807 - CEP 80.230 - Tel. (041) 225-3424 - Curitiba - PR

ENSINO OFICIAL DA EMBAXADA DA ESPANHA

RELATORIO DE ACTIVIDADES ( Pedagogicas, Administrativas y Culturales )

Cont.

Periodo	Actividad	Responsable	Conclusión
De 24/05/92 a 25/07/92	<p>- Exposición "Barcelona - O Centro da Terra". El motivo es conmemorar los Juegos Olímpicos con cuadros de varias modalidades deportivas. Las fotos de la exposición fueron cedidas por la NASA y Allsport y la composición gráfica es del artista plástico Addison. Los "posters" tienen como tema "Las Olimpíadas", hecho que durante siglos une la humanidad. Estas fotos fueron cedidas al Centro por la Agencia Española de Cooperación Internacional.</p>	<p>Dirección del Centro Cultural y profesora Maria Isabel Cuellar Irarujas.</p>	<p>vez mayor entre Brasil y España. Al siguiente día en el encuentro, nuestra profesora Maria Isabel Irarujas habló más específicamente sobre los exámenes básico y superior. También recibimos la visita de más de diez profesores aquí en nuestro Centro. Quedamos en acuerdos entre el CELEN y este Centro, para septiembre, un curso en nuestro Centro y para lo cual tenemos certeza que contaremos con la ayuda del Coordinador del ICI en el Brasil - C. Rafael Lira Fuentes, y el Asesor Lingüístico de la Consejería de Educación.</p>
27/05/92	<p>- Verbera de San Juan ( Fiesta Juvenina Cigana ) con la participación de los alumnos del Centro, asociados del Centro Español del Paraná, de la Asociación del Edificio Sonia Lea y del Instituto Paranaense de los Ciegos. Festividad realizada con fines filantrópicos</p>	<p>Dirección, Secretaria y profesora Maria Isabel Cuellar Irarujas.</p>	<p>La exposición agrada a todos los que la visitan. Su apertura contó con la presencia de todos los alumnos que frecuentan el Centro en los miércoles. Los demás alumnos son invitados antes de las clases empezaren a que la visiten.</p> <p>La Verbera empezó a las cuatro. El momento más tenso se dio a las 18:30 horas con la presentación del baile flamenco. La</p>

# CENTRO CULTURAL BRASIL ESPANHA

Av. Silva Jardim, 807 - CEP 80.230 - Tel (041) 225-3424 - Curitiba - PR

ENSINO OFICIAL DA EMBAIXADA DA ESPANHA

RELATORIO DE ACTIVIDADES ( Paraná. Administrativas y Culturales )

Cont.

Periodo	Actividad	Responsable	Conclusión
<p>De 22 a 25/06/51 De 25/06 a 07/07/52 De 25/05 a 05/07/52</p>	<p>Para ayudar el Instituto Paranaense de los Ciegos, entidad que padece por dificultades financieras. Fueron montadas "barracas" con la venta de productos comestibles y de artesanía. Fue también realizado un "gingo" con los regalos cedidos por los alumnos del Centro. La fiesta contó con la participación del grupo de danza flamenca "La Morita y Santana" que hicieron una presentación del baile flamenco para todos los presentes. Crecos que en la verbena comparecieron aproximadamente 500 personas.</p> <p>Realización de las Unidades Orales Realización de las Unidades Escritas Realización de las actividades para los cursos de vacaciones de verano y regulares y continuos con inicio en agosto.</p> <p style="text-align: right; font-size: 2em;"><i>Augusto Ángel Silva</i></p>	<p>Profesores del Centro Profesores del Centro Secretaría del Centro</p>	<p>Arrecadação no fue muy satisfactoria. Crecos que unos de los motivos es que en el mismo día hubo varias "fiestas juninas". Lo que merece ser acordado es que la confraternización entre los participantes fue buena, y a pesar de la arrecadação no llegar a lo esperado, el Instituto Paranaense de los Ciegos a través de su directora- Profesora Theresinha de Jesus Rodrigues Frestes nos agradeció y nos ha dicho que espera que hagamos en una otra oportunidad un acontecimiento juntos.</p>

En 25 de Julio de 1952.



***CENTRO CULTURAL BRASIL-ESPAÑA***

***PORTO ALEGRE (BRASIL)***





PROGRAMACION CULTURAL CENTRO CULTURAL BRASIL ESPANA = PORTO ALEGRE

MES	DIA	EVENTO	DISCRIMINACION
Marzo	21/22/23	Romance do Conquistador	Cordel de Lourdes Ramalho - Dirección Moncho Rodrigues
Abril	14	Charla sobre la Semana Santa en España	Conferencista: Doña Purificación G. Hernandez (en cooperación con el Consejo de Profesores de Español)
Abril	24	Exposición de Escultural	Artista: Maria Anselma Thiesen
Abril	29/30	Semana de las Letras	Coordenada por el Prof. Pedro Cândia da Silva. Jefe del Departamento de Letras de la Universidad Federal do Rio Grande do Sul.
Mayo	15	Encuentro de Culturas	Charla sobre España, Uruguay, Chile, Bolivia con recital de músicas.
Mayo	22	Exposición de Esculturas	Exposición colectiva con la Asociación de Escultores de Rio Grande do Sul.
Mayo	13	Mesa Redonda	Mesa Redonda en el Consulado de España para hablar sobre las diferentes actividades del Centro Cultural y del ICI con la presencia del Sr. Cónsul y los vice-Cónsules de Rio Grande do Sul y Santa Catarina.
Junio	11	Apoyo Cultural	Apoyo para la Exposición de la Fotógrafo Marcia Papaleo Donación de invitaciones con propaganda del Centro Cultural.

MES	DIA	EVENTO	DISCRIMINACION
Junio	19	Fiesta de San Juan	En colaboración con el Instituto de Folclor y Tradiciones de Rio Grande do Sul. Conferencia "Em Busca das Raízes".
Junio	20	Apoyo Cultural	Apoyo Cultural para la fiesta Malagueña del Club Germa- nia. Donación de una beca de estudios y 150 pegatinas con la divulgación del Centro.
Junio	27	Exposición de Esculturas	Artista Cremilda
Julio	17	Exposición de Pinturas	Del artista Ubiratan Fernandes "Barcelona en Porto Alegre
Agosto	07	Exposición de Pinturas	Artistas Valdir Maia y Alkindar
Agosto	14	Latino América Canta Unida	Con Elga Perez
Agosto	20	Participación en el Festival de Gramado	Película "Tacones Lejanos" de Almodovar Actriz y Película premiados.
Septiembre	23	Abertura del Trofeo Sclap	24 trofeos realizados por el artista Luis Affonso
Octubre	02	Exposiciones Paralelas	Artista: Luiz Carlos Zubarán "Dibujos y Grabados" Artista: Julio Chiorzi "Serie Espanha"
Octubre	08/09	Conferencias	"A Europa que Descobriu América" dada por el Prof: Luiz Dario Teixeira Ribeiro" " Cultura, Política, Democratização e Partidos Políticos Na América Latina" Prof: Baquero"

MES	DIA	EVENTO	DISCRIMINACION
Octubre	19	Conferencia Asociación de Literatura Femenina Hispánica	Escritor: Roberto Mara Sobre Atahualpa Yupanqui Cónsul del Uruguay Señor Jorge Ciasullo Tema: Juana de Ibarburou.
Octubre	23	Exposición Colectiva de Pintura	Artistas Fernando Centeno, Flavia Arnt y Everton Santos
Noviembre	13	Exposición Colectiva de Pinturas	Retrospectiva Anual
Noviembre	11	Conferencia sobre Astrología	Relaciones Humanas y Poder Conferenciasta: Ariel Quiron (Astrólogo Argentino) Daniel Dardo Cejas Escritor y Perio dista.
Diciembre	01	Mesa Redonda	Enfoque de los 500 Años de la Colonización
Diciembre	11	Exposición de Escultores / <i>con recital musical</i>	Retrospectiva Anual.
Diciembre	14	Cóctel / <i>Cooperación / con su lado</i>	Cóctel de : del Encuentro de dos mundos.
Diciembre	17	Finalización de clases / <i>con recital</i>	Término de las clases y fiesta de clausura.



***CENTRO CULTURAL BRASIL-ESPAÑA***

***RECIFE (BRASIL)***



# INFORME-MEMORIA DE ACTIVIDADES CULTURALES, PEDAGÓGICAS

## E INSTITUCIONALES DEL CENTRO CULTURAL DE RECIFE

DURANTE 1992

### 1.- Actividades culturales

- Apoyo a la representación teatral de la obra Romance del Conquistador, de Moncho Rodríguez (27, 28 y 29 de marzo).

- Conmemoración del Día de Cervantes, 24 de abril, con la activa participación de alumnos y profesores.

- Visita y charla del misionero español Francisco Almenar sobre la presencia de la Iglesia española en el Brasil (3 de marzo).

- Crónicas semanales sobre cultura y costumbres hispanas en el periódico Jornal do Commercio, firmadas por Vicente Masip.

- Jornada de España en la Universidad Católica de Pernambuco (20 de mayo).

- Festival de Música Española, recital de piano y danzas conmemorativas de los Quinientos Años, en el Colegio María Teresa de Recife (17 de junio).

- Patrocinio de un grupo sanjuanino popular, Tiriri no Releixo, en homenaje a los Quinientos Años (24 de junio).

- Velada literaria organizada por alumnos y profesores. Clausura de las actividades del primer semestre.

- Conmemoración de los Quinientos Años de la Gramática de Nebrija (18 de agosto).

- Velada española en la boite Hippopotamus (27 de agosto).

- Exposición individual del pintor español Isidro Queralt Prat (28 de agosto).

- Conferencia del Profesor Nelson Saldanha, profesor titular de la Universidade Federal de Pernambuco y miembro de la Academia Pernambucana de Letras, Influência espanhola na legislação luso-brasileira (19 de setiembre).

- Recital de Elga Pérez y Banda (30 de setiembre).

- Fundación del Coro Español (3 de setiembre)

- Celebración del Día Nacional de España (12 de octubre) en nuestras instalaciones, junto con el Consulado, la Asociación de Profesores de Español y la Asociación de Residentes Españoles.

- Exposición de la pintora argentina Rebeca Leivinson (6 de noviembre).

- Lanzamiento del Grupo de Coimbra de Recife (9 de noviembre),

- "Magia Española": presentación de danzas de nuestra tierra (23 de noviembre)

- Solemne clausura del Año Escolar. Estreno del Coro Español (11 de diciembre).

- Exposición de la pintora Dalma Mastroianni (14 de diciembre).





***OFICINA TECNICA DE COOPERACION***  
***EN COLOMBIA***



## I N D I C E

## A.- INFORMACION GENERAL

- I. Apertura
- II. Ubicación
- III. Coordinación
- IV. Infraestructura
- V. Personal
- VI. Recursos Económicos

## B.- ACTIVIDADES REALIZADAS

1. Programas Bilaterales
  - 1.A. Fortalecimiento al Proceso de Descentralización
  - 1.B. Recursos Naturales y Gestión del Medio Ambiente
  - 1.C. Desarrollo Industrial
  - 1.D. Economía Solidaria
2. Proyectos Puntuales
  - 2.A. Red de Centros de Información Juvenil
  - 2.B. Escuela Taller los Obradores San Francisco-  
Cartagena - Expoartesanas
3. Otros Programas y Proyectos
  - 3.A. Programa Quinto Centenario
    1. Restauraciones
    2. Culturales
    3. Patentes en Lengua Castella
    4. CYTED-D
  - 3.B. Cooperación Universitaria
  - 3.C. Jóvenes Cooperantes
  - 3.D. Sociolaboral
  - 3.E. ONG'S
  - 3.F. CC.AA y Municipios
  - 3.G. Becas

## C.- INFORMACION ESPECIAL



La presente Memoria de Actividades 1992, contiene los datos generales de la infraestructura de la Oficina Técnica de Cooperación en Colombia y la información básica de las actividades realizadas en el ejercicio de referencia.

#### A.- INFORMACION GENERAL

- I. FECHA DE APERTURA : Abril de 1988
- II. DIRECCION : Embajada de España  
Calle 92 No. 12-68  
Santa Fe de Bogotá D.C.  
(Edificio anexo)
- TELEFONO : 07-571- 2565264 E.E.  
2362154 E.E.  
Directo 2268639
- TELEX : 44779 EEBO CO
- TELEFAX : 07-571- 6101664
- III. COORDINADOR GENERAL DE COOPERACION : SEVILLA GOMEZ, Pablo José
- IV. INFRAESTRUCTURA DE LA O.T.C.

A partir de diciembre de 1992 la O.T.C. en Colombia cuenta con instalaciones propias ubicadas en el edificio anexo a la sede de la Embajada de España, disponiendo de:

##### Planta Superior

- . Oficina del Coordinador General de Cooperación
- . Oficina anexa multiusos (sala de reuniones, servicios)
- . Oficina Secretaría Administrativa.

##### Planta Principal

- . Area de Secretarías Técnica y Cultural e información al público.
- . Area de Coordinación Técnica.

### Planta Inferior

Area de Secretaría de sistemas, contabilidad, audiovisuales biblioteca y archivos.

#### V. PERSONAL ADMINISTRATIVO Y SUBALTERNO

##### Personal Estable:

Adjunta Coordinador General	LATORRE, María Cristina (15.02.92)
Secretaria Administrativa	DONOSO, Clara M. (10.10.88)
Secretaria Técnica	DONOSO, Claudia Ma. del Pilar (15.04.91)
Secretaria de Sistemas	ROZO, Vilma L. (02.05.90)
Secretaria de Culturales	BOJACA, Myriam L. (01.05.91)
Conductor Mensajero	BOJACA, Hernando (09.01.91)

##### Personal Eventual:

Contabilidad  
Conductor mensajero MTSS  
Servicio de aseo E.E.

#### VI. RECURSOS ECONOMICOS

Los recursos económicos transferidos a la OTC en el presente ejercicio, sin incluir los correspondientes a gastos de personal contratado en los SS.CC. han sido los siguientes:

CONCEPTO	M.P.	CANTIDAD US
Proyectos Cooperación	1152 (31.01.92)	591.750.99
Proyectos Cooperación	899 (17.03.92)	142.393.34
CYTED-D Materiales	280 (24.04.92)	53.600.00
Cooperación Cultural	506 (16.05.92)	19.828.28
CYTED-D X1 Bioactivos	S/N (06.10.92)	63.600.00
Gastos Generales OTC	677 (26.06.92)	118.897.04
Gastos Generales OTC. Sede	S/n (29.09.92)	95.387.66

## B.- ACTIVIDADES REALIZADAS

Las principales actividades de cooperación realizadas por la OTC-Colombia durante el período de ejecución 1992 se resumen de la siguiente forma:

### Actividades Generales:

I/92 Reunión de Planificación, Seguimiento y Evaluación el 9 de marzo

Reuniones Técnicas del Subdirector General de Acción Cooperativa del ICI, Ilmo.Sr.D. Miguel Benzo (16 al 18 de junio)

II/92 Reunión de Planificación, Seguimiento y Evaluación el 4 de diciembre, que contó con la participación de Dña. Asunción Ramos Coordinadora de Area de la SGAC-ICI.

### 1. PROGRAMAS BILATERALES

#### 1.A. Fortalecimiento al Proceso de Descentralización

Entidad Receptora: Consejería Presidencial para la Modernización del Estado.

Coordinación: Dra. María Claudia Roa M.- Consultora Local

Para el cumplimiento de los objetivos de este programa se realizaron las siguientes actividades:

#### 91/178 Intercambio de Experiencias en Gestión Local

. Integración de este Proyecto con el 91/179 sobre Gestión de Servicios Públicos (09 de marzo)

. Visita de los Expertos españoles, D. Enrique Rodríguez, Director General del CEMCI de Granada y D. Joaquín Arrebola, Letrado Asesor del Ayuntamiento de Granada con el objeto de identificar la capacidad del CEMCI para apoyar técnicamente el desarrollo del proyecto. (23 de abril al 2 de mayo)

. Realización del Seminario "La Gestión de los Servicios Públicos Domiciliarios en los Municipios intermedios: La experiencia española y el caso colombiano." (24 y 25 de agosto ), con la participación de dos Expertos del CEMCI.

. Realización del Seminario "La Gestión de los Recursos Municipales en las Ciudades/intermedias: La experiencia española y el caso colombiano" (27 y 28 de agosto ) con la participación de dos Expertos del CEMCI.

**91/173 Estudio sobre el Avance de la Descentralización**

- . Sustitución del nombre inicial por el de "Apoyo al Mejoramiento de los Empleados Públicos" (09 de marzo).
- . Presentación del documento de proyecto al D.N.P. y a la OTC. (9 de julio).
- . Reformulación, firma del documento por las partes y entrega de recursos (05 de noviembre).
- . Realización de reuniones de trabajo entre la contraparte Consejería para la Modernización del Estado de la Presidencia de la República, Instituto SER y O.T.C., para definir la metodología de trabajo y el marco conceptual de la investigación.

**1.B. Recursos Naturales y Gestión del Medio Ambiente**

Entidades Receptoras: Departamento Nacional de Planeación, Instituto de Ciencias Naturales-Universidad Nacional, INDERENA, COA.

Coordinación: Dña. Concepción Olmeda (hasta 01 de mayo)  
 D. José María Cardiel (desde el 17 de octubre)  
 Experto ICI

Para el desarrollo de los objetivos del Programa se realizaron las siguientes actividades:

**91/103 Evaluación de la Biodiversidad en áreas de interés especial, Sierra de Chiribiquete**

- . Firma del documento de proyecto (25 de mayo)
- . Realización expedición a la Sierra de Chiribiquete bajo la coordinación científica del Real Jardín Botánico de Madrid y participación de científicos colombianos y nueve españoles (25 de noviembre a 4 de diciembre).

**91/152 Desarrollo de Técnicas para el uso de Recursos vegetales Amazónicos.**

- . Firma del documento de proyecto (junio)
- . Contratación de Codirectores por parte española y colombiana (julio)
- . Desembolso de recursos (julio)
- . Primera reunión del Comité Binacional y aprobación del Plan de Actividades y la programación presupuestal (10 de agosto).
- . Realización de tres visitas a la zona por parte de los Codirectores.
- . Aprobación del informe trimestral de actividades y presupuesto por parte del Comité Binacional (10 de noviembre)



**91/104 Estudio y Divulgación de la Flora de Colombia**

. Revisión en curso por parte del DNP de la propuesta de Proyecto para la creación de un Centro de Documentación de la Flora de Colombia.

**1.C. PROGRAMA DE DESARROLLO INDUSTRIAL**

Entidades Receptoras : DNP, Ministerio de Desarrollo, COLCIENCIAS SENA e ICONTE

Coordinación: Dr. Alberto Navas - Consultor Local

Para el desarrollo de los objetivos del Programa se efectuaron las siguientes actividades:

. Como actividad general dentro del Programa, se realizó una pasantía colectiva en España, con la participación de funcionarios de las entidades vinculadas al mismo. (18 al 29 de mayo).

**91/112 Asesoría al Programa de Fomento de Gestión Tecnológica**

Este proyecto comprende los siguientes subproyectos:

Subproyecto 112.1 Centro de transferencia de tecnología - Red de difusión Universidad Industria.(COLCIENCIAS)

. Realización de reuniones entre las entidades vinculadas al subproyecto en las cuales se acordó la sustitución de la entidad ejecutora ACOPI por ACOFI.

. Realización de una Misión de Asesoría Técnica por parte de la Oficina de Transferencia de Tecnología de la Universidad Politécnica de Valencia (20 de agosto al 4 de septiembre).

. Entrega de recursos en administración a FIDUFES (noviembre)

Subproyecto 112.2 Centros de desarrollo tecnológico

. Solicitud de tres asesorías técnicas españolas por parte del SENA y de un pasantía y una asesoría técnica por parte del Ministerio de Desarrollo, pendientes de ejecución.

**91/109 Asesoría al Programa de Fortalecimiento al Sistema Nacional de Normalización, Certificación y Control de Calidad.**

. Realización de cinco Misiones de Asesoría Técnica por parte de la Asociación Española de Normalización y Certificación efectuadas dentro de los meses de abril y octubre.

**91/086 Modernización del Comercio Interno**

Este proyecto comprende los siguientes subproyectos:

**Subproyecto 086.1 Ministerio de Desarrollo**

. Solicitud de dos Expertos para Asesorar a la Superintendencia de Industria y Comercio.

**Subproyecto 086.2 SENA**

. Realización de una pasantía para dos funcionarios del SENA en el Ministerio de Comercio, Industria y Turismo de España (25 de mayo al 12 de junio) y subsiguiente formulación de una propuesta de asesoría al Programa de Modernización del Comercio Interno del SENA.

. Realización de una Misión de Asesoría Técnica por parte de Expertos de la Consejería de Industria, Comercio y Turismo de la Generalitat Valenciana, Universidad de Valencia, M.B. Gigante y MERCASA efectuadas dentro de los meses de agosto y octubre.

**91/115 Plan Director de Turismo para Colombia**

. Realización de un Seminario sobre "Descentralización y Gestión Local del Turismo", con la participación de dos Expertos españoles del Grupo Once y Tecniberia. (3 al 5 de agosto).

. Participación de tres becarios colombianos en el Curso sobre "Marketing Turístico", realizado en Santa Cruz de la Sierra-Bolivia (14 al 18 de diciembre).

**1.D. ECONOMIA SOLIDARIA**

Entidades Receptoras: DNF, DANCOOP y Asociación de Campesinos Trabajadores del Carare.

Coordinación: Dra. María Cristina Latorre - Adjunta C.B.C.

Para el desarrollo de los objetivos del Programa se efectuaron las siguientes actividades:

**91/151 Fortalecimiento de los Fondos Rotatorios de Ahorro y Crédito de las Organizaciones de Microempresarios Asociados a CONAMIC**

. Realización de cuatro seminarios-taller con las instituciones vinculadas al proyecto para formular el documento respectivo.

. Firma del documento de proyecto y entrega de recursos (5 de noviembre)

### 3. OTROS PROGRAMAS Y PROYECTOS DE COOPERACION

#### 3.A. PROGRAMA QUINTO CENTENARIO

##### 1.- Programa de Preservación y Rehabilitación del Patrimonio Histórico

Entidades Receptoras: Museo Naval del Caribe - Cartagena de Indias, Iglesia de San Francisco de Popayán, Escuela Taller de Cartagena.

Coordinación: Arquitecto Luis Villanueva, Sociedad Estatal Quinto Centenario.

A través de la AECI y la Sociedad Estatal Quinto Centenario se han puesto en ejecución los Proyectos de Restauración del Museo Naval del Caribe en Cartagena y la Iglesia de San Francisco de Popayán, así como la puesta en marcha de la Escuela - Taller de Cartagena y el Concurso de Ideas sobre las Murallas de esta misma ciudad.

. En la sede la OTC se han llevado a cabo reuniones con las instituciones colombianas y españolas, al objeto de analizar la situación de los proyectos en curso.

##### 2.- Otros Proyectos Quinto Centenario

En el marco del Programa Quinto Centenario, el 4 de diciembre fueron entregados recursos a los siguientes Proyectos:

- . Construcción Centro de Atención Básica, Sierra Nevada de Santa Marta.
- . Traducción de la Constitución a Lenguas Indígenas
- . Plan Nacional Batuta
- . Adquisición de equipos para el Colegio Industrial de Santiago (Putumayo)

Asimismo se entregaron recursos con cargo a Cooperación Bilateral para los proyectos de "Microempresa Manufacturera de Bloque y Teja de Barro" y "Seminario de Capacitación de Comunidades Indígenas del Cauca"

##### 3.- Patentes y Marcas en Lengua Castellana

##### 4.- Programa Iberoamericano de Ciencia Y Tecnología para el desarrollo CYTED-D

ENTIDAD RECEPTORA: COLOMBIANAS

### 3. OTROS PROGRAMAS Y PROYECTOS DE COOPERACION

#### 3.A. PROGRAMA QUINTO CENTENARIO

##### 1.- Programa de Preservación y Rehabilitación del Patrimonio Histórico

Entidades Receptoras: Museo Naval del Caribe - Cartagena de Indias, Iglesia de San Francisco de Popayán, Escuela Taller de Cartagena.

Coordinación: Arquitecto Luis Villanueva, Sociedad Estatal Quinto Centenario.

A través de la AECI y la Sociedad Estatal Quinto Centenario se han puesto en ejecución los Proyectos de Restauración del Museo Naval del Caribe en Cartagena y la Iglesia de San Francisco de Popayán, así como la puesta en marcha de la Escuela - Taller de Cartagena y el Concurso de Ideas sobre las Murallas de esta misma ciudad.

. En la sede la OTC se han llevado a cabo reuniones con las instituciones colombianas y españolas, al objeto de analizar la situación de los proyectos en curso.

##### 2.- Otros Proyectos Quinto Centenario

En el marco del Programa Quinto Centenario, el 4 de diciembre fueron entregados recursos a los siguientes Proyectos:

- . Construcción Centro de Atención Básica, Sierra Nevada de Santa Marta.
- . Traducción de la Constitución a Lenguas Indígenas
- . Plan Nacional Batuta
- . Adquisición de equipos para el Colegio Industrial de Santiago (Putumayo)

Asimismo se entregaron recursos con cargo a Cooperación Bilateral para los proyectos de "Microempresa Manufacturera de Bloque y Teja de Barro" y "Seminario de Capacitación de Comunidades Indígenas del Cauca"

##### 3.- Patentes y Marcas en Lengua Castellana

##### 4.- Programa Iberoamericano de Ciencia Y Tecnología para el desarrollo CYTED-D

Entidad Gestora: COLCIENCIAS

En desarrollo de este Programa se han realizado las siguientes actividades:

Adicionalmente, la Casa de la Mujer en Bogotá recibió una subvención de la AECI-MAS a través del Instituto de la Mujer. Por su parte el IPADE brindó apoyo técnico con la asesoría de tres de sus Expertos.

### **3.F. COMUNIDADES AUTONOMAS, ADMINISTRACION LOCAL (AYUNTAMIENTOS Y DIPUTACIONES)**

Se han gestionado actividades de cooperación de Comunidades Autónomas realizadas por la Generalitat Valenciana y la Comunidad de Madrid. En el ámbito municipal se han efectuado actividades conjuntas a través del CEMCI y la UCCI.

### **3.G. BECAS AECI - ICI**

Dentro de la Convocatoria General de Becas AECI-ICI 1992-1993 se otorgaron 72 becas para estudios de postgrado en instituciones educativas españolas.

En el marco de las Convocatorias específicas, han participado 66 funcionarios y técnicos colombianos en diversos cursos de formación realizados en: España Y otros países 20, Centro Internacional de Formación para el Desarrollo Santa Cruz de la Sierra - Bolivia 21, Países del Pacto Andino 10, becas FIS 7, becas MEC 8

## **INFORMACION ESPECIAL**

Debe señalarse especialmente la inauguración formal (21 de noviembre) del Centro Cultural y de Formación para el Desarrollo - Casa de España de Cartagena de Indias con ocasión de la visita a Colombia de S.A.R. la Infanta Dña. Cristina de Borbón, acompañada por el Excmo. Sr. D. Inocencia Arias, Secretario de Estado para la Cooperación Internacional y para Iberoamérica.

Asimismo se concluyeron las obras de la Sede de la OTC en Bogotá en edificio anexo a la Embajada de España.

Adicionalmente, la Casa de la Mujer en Bogotá recibió una subvención de la AECI-MAS a través del Instituto de la Mujer. Por su parte el IPADE brindó apoyo técnico con la asesoría de tres de sus Expertos.

### 3.F. COMUNIDADES AUTONOMAS, ADMINISTRACION LOCAL (AYUNTAMIENTOS Y DIPUTACIONES)

Se han gestionado actividades de cooperación de Comunidades Autónomas realizadas por la Generalitat Valenciana y la Comunidad de Madrid. En el ámbito municipal se han efectuado actividades conjuntas a través del CEMCI y la UCCI.

### 3.G. BECAS AECI - ICI

Dentro de la Convocatoria General de Becas AECI-ICI 1992-1993 se otorgaron 72 becas para estudios de postgrado en instituciones educativas españolas.

En el marco de las Convocatorias específicas, han participado 66 funcionarios y técnicos colombianos en diversos cursos de formación realizados en: España Y otros países 20, Centro Internacional de Formación para el Desarrollo Santa Cruz de la Sierra - Bolivia 21, Países del Pacto Andino 10, becas FIS 7, becas MEC 8

## INFORMACION ESPECIAL

Debe señalarse especialmente la inauguración formal (21 de noviembre) del Centro Cultural y de Formación para el Desarrollo - Casa de España de Cartagena de Indias con ocasión de la visita a Colombia de S.A.R. la Infanta Dña. Cristina de Borbón, acompañada por el Excmo. Sr. D. Inocencia Arias, Secretario de Estado para la Cooperación Internacional y para Iberoamérica.

Asimismo se concluyeron las obras de la Sede de la OTC en Bogotá en edificio anexo a la Embajada de España.

***OFICINA TECNICA DE COOPERACION***  
***EN CHILE***





## INDICE

## CAPITULOS:

0. PRESENTACION DE LA MEMORIA DE ACTIVIDADES DE JUNIO A DICIEMBRE DE 1992 .....
1. ACTIVIDADES GENERALES DE LA OFICINA TECNICA DE COOPERACION (O.T.C.) EN CHILE Y VISITAS ILUSTRES RECIBIDAS .....
2. PROYECTOS DE COOPERACION PARA EL DESARROLLO .....
- 2.1. Proyectos de Gobierno a Gobierno (Comisión Mixta de 1990) en ejecución .....
- 2.2. Proyectos de Gobierno a Gobierno que constituyen el Acta de la Comisión Mixta 1992-1993 .....
- 2.3. Proyectos de Cooperación para el Desarrollo de la Comisión Estatal para el V Centenario del Descubrimiento de América .....
- 2.4. Proyectos de Cooperación al Desarrollo de la Junta de Andalucía .....
- 2.5. Proyectos de Cooperación al Desarrollo de la CAM .....
- 2.6. Proyectos de Cooperación al Desarrollo financiados por la O.T.C. ....
- 2.7. Proyectos en Chile del Programa de Cooperación en el campo de la mujer ...

3. INTERCAMBIOS, ASESORIAS Y ASISTENCIA  
TECNICA .....
- 3.1. Proyecto habitacional en Recoleta .....
- 3.2. Programa Jóvenes Cooperantes '92 .....
4. SEMINARIOS, CONFERENCIAS Y CURSOS .....
- 4.1. II Congreso Internacional de  
Tuna y Cochinilla" .....
- 4.2. IV Congreso Chileno de Sociología .....
- 4.3. Congreso de Sociología Militar .....
- 4.4. Congreso sobre construcción  
La Serena .....
- 4.5. LXV Congreso Chileno e Internacional  
de Cirugía .....
- 4.6. Curso de Formulación y Evaluación  
de Políticas y Proyectos Sociales .....
- 4.7. Laboratorio Integrado de Estrategias  
Regionales .....
- 4.8. Actividades del Programa CYTED-D  
con apoyo de la O.T.C. ....
5. COOPERACION CULTURAL .....
- 5.1. Libro Monumentos Nacionales .....
- 5.2. Inauguración Sala Alberti .....
- 5.3. Estreno El Guante de Hierro .....
- 5.4. Presentación libro Valparaíso .....
- 5.3. Cine Español .....
6. CONCESION DE BECAS Y AYUDAS .....
- 6.1. Convocatoria General de Becas  
de la Cooperación Española .....
- 6.2. Programa de Cooperación Científica  
con Iberoamérica .....
- 6.3. Programa de Cooperación Educativa  
con Iberoamérica .....
- 6.4. Programa de Capacitación del Centro  
Internacional de Formación para  
el Desarrollo .....
- 6.5. Programa de Formación de Alta  
Especialización para médicos hispano  
americanos de la Comunidad Autónoma  
de Madrid .....

- 6.6. Convocatoria Fondo de Investigación Sanitaria .....
- 6.7. Ayudas a la Investigación V Centenario del Descubrimiento de América .....
- 6.8. VII Curso Internacional sobre Protección de Incendios Forestales ...
- 6.9. V Curso Internacional de Técnicas de Riego y Gestión de Regadío .....
- 6.10. Curso de Especialización sobre Evaluación de Impacto Ambiental .....
- 6.11. IV Curso Internacional de Especialización en Extensión Agraria .....



---

## 0. PRESENTACION

---

Esta Memoria no sólo da continuidad a la recopilación de actividades más importantes realizadas por esta Oficina Técnica de Cooperación durante los cinco primeros meses del año -que fue presentada en junio pasado- sino que permite el seguimiento de la actividad global de la Cooperación Española en Chile desde el establecimiento del INSTITUTO DE COOPERACION IBEROAMERICANA en este país.

En este sentido, se ha respetado su esquema tradicional de división temática en capítulos básicos y el contenido descriptivo y sintético de la labor de la Oficina Técnica de Cooperación en Chile, para lograr la superposición histórica y reforzar el carácter de continuidad institucional de nuestra labor. Todo ello sin perjuicio de llevar a cabo una futura reconfiguración de la estructura del documento en su próxima edición.

Este carácter de continuidad provisoria nos lleva a dar a la presentación de nuestra labor la forma funcional y modesta de un documento de trabajo. En todo caso debe entenderse que tras él se encuentra la ilusión y el esfuerzo de un equipo de personas que, más allá de su profesionalidad, aman lo que hacen.

Santiago de Chile, enero de 1993

Fernando Sánchez-Beato Lacasa  
Coordinador General  
de la Cooperación Española en Chile

---

# 1. ACTIVIDADES GENERALES DE LA OFICINA TECNICA DE COOPERACION (OTC) EN CHILE.

---

Se resumen en este capítulo las acciones principales que se han llevado a cabo en el segundo semestre del año 1992, así como las visitas de personalidades en relación con el quehacer de la Cooperación Española en Chile:

## 1.1. ACTIVIDADES GENERALES:

---

- JUNIO** Se envía a Madrid Acta de cierre del proceso de Becas.
- JULIO** Despedida al Coordinador de la Cooperación Española, D. Julián Salas Serrano, quien finaliza su período en Chile.
- AGOSTO** Recepción a D. Fernando Sánchez-Beato Lacasa, quien asume como el nuevo Coordinador de la Cooperación Española en Chile.
- OCTUBRE** Visita del Príncipe de Asturias, Felipe de Borbón, acompañado del Secretario de Estado de Cooperación Internacional y para Iberoamérica al nuevo edificio que albergará al Centro Cultural de España y a la Oficina Técnica de la Cooperación Española en Chile.
- Llega D. Javier Gurrpide, como Experto Coordinador de la AECI destinado en CEPAL.

**NOVIEMBRE** Se realiza en Santiago el Seminario Internacional "Revitalización de Cascos Urbanos" con la participación de urbanistas españoles, entre ellos Pío García-Escudero Márquez. Director General de Rehabilitación de la Empresa Municipal de Vivienda, del Ayuntamiento de Madrid

**DICIEMBRE** La Oficina Técnica se traslada al nuevo edificio situado en Avda. Providencia Nº 927 en Santiago.

#### 1.2. VISITAS ILUSTRES:

---

**AGOSTO** Rosario Altable, investigadora en educación del Instituto de la Dona, Valencia, participa en el Seminario "Educación y Género" organizado por la Casa de la Mujer La Morada.

**SEPTIEMBRE** Ministro de Educación y Ciencia Sr. D. Alfredo Pérez de Rubalcaba, que inaugura el Liceo Técnico de San Bernardo equipado con el programa de modernización para la educación técnico-profesional en establecimientos municipales de AECI.

Subdirectora General de Cooperación Internacional, Ministerio de Educación y Ciencia, Sra. D<sup>a</sup> Catalina Ramos Marín.

**NOVIEMBRE** Visita del Director General de Arquitectura de la Consejería de Obras Públicas y Transporte de la Junta de Andalucía, D. Luis González Tamarit y de los arquitectos de la Junta de Andalucía, Sres. Jorge Benítez y José Miguel Asencio.

El Secretario General de la Agencia Española de Cooperación Internacional, D. Diego José Martínez Martín y el Consejero Técnico del Instituto de Cooperación Iberoamericana, D. Gonzalo Guzmán, clausuran el curso del ILPES: "Laboratorio integrado de Diseño de Estrategias Regionales".

Alcalde de Fuenlabrada (Madrid), D. José Quintana.

D. Ambrosio Aguado, Viceconsejero de Cooperación Internacional de la Comunidad Autónoma de Madrid.

José María García, experto de la Comunidad Autónoma de Madrid.

D. José Luis Zúñiga, Subdirector General de Estudios y Estadística del Centro de Gestión Catastral y Cooperación Tributaria del Ministerio de Economía y Hacienda.



---

## 2. PROYECTOS DE COOPERACION PARA EL DESARROLLO.

---

### 2.1. PROYECTOS DE GOBIERNO A GOBIERNO (COMISION MIXTA DE 1990) EN EJECUCION.

---

#### 2.1.1. PROYECTO DE CENTROS DE DESARROLLO JUVENIL

Se aprobaron 37 proyectos, actualmente en desarrollo a lo largo de todo Chile, con una asignación total de 977.329.000 de pesos chilenos. El 5 de junio se inauguró el Centro de Desarrollo Juvenil de Valdivia, ubicado en la población Teniente Merino de dicha ciudad. Con esta inauguración, a la cual asistieron ministros, parlamentarios, representantes de la Cooperación Española y autoridades de la zona, se quiso simbolizar la inauguración oficial del Programa de Centros Juveniles.

#### 2.1.2. PROYECTO DE CREDITOS AGRICOLAS EN LA ZONA DE LA ARAUCANIA (IX REGION)

En 1993 este Programa entra en su último año de ejecución, durante el cual deberá diseñar las fórmulas de continuidad y financiamiento de esta continuidad a fin de que el Programa ejecutado durante dos años adquiera la dimensión real de "Programa Piloto" para la cual fue concebido.

El segundo semestre de 1992 adquiere una especial significación en razón de que incluye el primer invierno durante el cual las cabezas adquiridas y la capacitación entregada a los campesinos debían mostrar su idoneidad y efectividad, consiguiendo la supervivencia de los animales y de las crías nacidas durante este difícil período. La evaluación del Programa demuestra una buena efectividad en este sentido, no obstante las muertes de animales, en su mayoría por accidentes imponderables, aunque también por falta de forraje lo cual deberá ser subsanado.

El Coordinador General ha visitado las cuatro localidades en que se desarrolla el Proyecto en dos ocasiones, 23 y 24 de octubre de 1992 y 4 de enero de 1993. En ambas ocasiones ha podido constatar el cumplimiento de los objetivos previstos en líneas generales.

### 2.1.3. PROYECTO DE EQUIPAMIENTO DEPORTIVO PARTICIPATIVO EN EL ESTADIO SANTA LAURA

Una vez aprobada la licitación se iniciaron las obras correspondientes, las que han sido recibidas con algunas observaciones de orden arquitectónico que deberán ser solucionadas para entrar en uso pleno en marzo a objeto de satisfacer las demandas deportivas de los escolares del sector. Entre el público usuario se comenta muy positivamente el mejoramiento del recinto.

### 2.1.4. PROGRAMA DE EMERGENCIA PARA LA MODERNIZACION DE LA EDUCACION TECNICO PROFESIONAL EN ESTABLECIMIENTOS MUNICIPALIZADOS

El día 2 de septiembre, se realizó en el Liceo Técnico de San Bernardo la entrega simbólica de aulas tecnológicas para 28 liceos industriales y politécnicos a lo largo de Chile donadas por la Cooperación Española, participando en el acto autoridades chilenas y españolas. Entre las autoridades españolas presentes cabe destacar al Ministro de Educación Ciencia de España, Señor D. Alfredo Pérez de Rubalcaba.

## 2.2. PROYECTOS DE GOBIERNO A GOBIERNO QUE CONSTITUYEN EL ACTA DE LA COMISION MIXTA 1992-1993

---

En la reunión que sostuvo la Comisión Mixta en Madrid el día 29 de abril de 1992 en Madrid se acordó priorizar proyectos que involucren transferencias de metodologías y tecnologías donde se contemplan cuatro programas a implementar en el bienio 92/93

### 2.2.1. PROGRAMA DE COOPERACION JUDICIAL.

En este programa participan los Ministerios de Justicia de ambos países y en él se contemplan dos grandes sub-programas: uno de formación de jueces y otro de formación de personal de

Instituciones penitenciarias. Se contempla asistencia jurídico-normativa para la modernización del sistema penitenciario chileno; asistencia en materia de legislación penal; formación de jueces y otro personal de la Justicia; asistencia en materia de prevención y reincidencia delictiva.

En noviembre de 1992 viajaron 15 funcionarios de Gendarmería (Ministerio de Justicia) a Madrid para asistir durante 15 días a un curso de formación, que se realizó entre el 2 y el 15 de noviembre. Visitaron además centros penitenciarios en diversos lugares.

#### 2.2.2. PROGRAMA DE PERFECCIONAMIENTO DOCENTE.

Participan los Ministerios de Educación de ambos países y su finalidad es crear un equipo de formadores especializados capaces de llevar a cabo un Programa de Descentralización Docente. Se llevará a cabo mediante un taller de expertos hispano-chilenos y de pasantías que se ofrecerán a gestores y técnicos especialmente seleccionados para este fin.

Entre los días 14 y 18 de diciembre se realizó un Seminario sobre "Perfeccionamiento Docente" en el CPEIP (Centro de Perfeccionamiento e Investigaciones Pedagógicas) en Lo Barnechea que contó con la participación de dos expertos españoles: D. Joaquín Prats Cuevas, Subdirector General de Formación del Profesorado y de D. Miguel Soler García, Consejero Técnico de la Dirección General de Renovación Pedagógica del Ministerio de Educación y Ciencia de España

#### 2.2.3. PROGRAMA DE COOPERACION MUNICIPAL.

Participa la Subdirección de Desarrollo Regional y Administrativo del Ministerio del Interior, la Comunidad Autónoma de Madrid y la propia Agencia Española de Cooperación Internacional.

En el curso del año 1992 se realizaron dos grandes actividades de apoyo a la gestión municipal: un seminario que se llevó a cabo en Santiago en junio y del cual se dió cuenta en la Memoria del primer semestre y, en una segunda etapa la realización del primer seminario del Nivel A (Alcaldes y Concejales) y el curso de nivel B (funcionarios municipales) para las regiones VI y VII, en la ciudad de Talca, desde el 26 de noviembre hasta el 3 de diciembre.

Se seleccionaron los municipios principales de estas regiones. Como panelistas españoles intervinieron D. José Quintana, Alcalde de Fuenlabrada, D. Ambrosio Aguado, Viceconsejero de Cooperación Territorial de la Comunidad de Madrid y D. José María García, funcionario de la Comunidad de Madrid. Todos ellos participaron, aprovechando su estancia en Chile, en el "Seminario Internacional sobre Descentralización y Regionalización organizado por el Centro de Investigaciones de la Realidad Social (CIRES).

#### 2.2.4. PROGRAMA DE COOPERACION UNIVERSITARIA.

Participan el Centro Interuniversitario de Desarrollo (CINDA), la Comisión Nacional de Investigación Científica y Tecnológica (CONICYT) y el Consejo Nacional de Rectores por parte chilena y la Universidad Politécnica de Madrid por parte española. Su finalidad es la de fortalecer e incrementar las áreas acordadas en los subprogramas que son: gestión universitaria, fortalecimiento de postgrados y orientación e información de empleo universitario. En este contexto, el Sr. D. Hernán Ayarza, Director Adjunto de CINDA, viajó a Madrid entre el 17 de octubre y el 7 de noviembre, para sostener reuniones con autoridades universitarias a objeto de programar las actividades para 1993 de los tres proyectos que conforman el Programa de Cooperación Universitaria.

#### 2.2.5. PROYECTO DE GESTION CATASTRAL.

Desde el 20 de noviembre hasta el 7 de diciembre estuvo en Chile D. José Luis Zúñiga, Subdirector General de Estudios y Estadística del Centro de Gestión Catastral y Cooperación Tributaria del Ministerio de Economía y Hacienda para prestar asistencia técnica y hacer una evaluación de las necesidades a fin de redactar un proyecto de cooperación entre el Centro de Gestión Catastral español y la División del Catastro Nacional de los Bienes del Estado del Ministerio de Bienes Nacionales.

2.3. PROYECTOS DE COOPERACION PARA EL DESARROLLO DE LA  
COMISION ESTATAL PARA EL V CENTENARIO DEL  
DESCUBRIMIENTO DE AMERICA.

---

2.3.1. PROYECTO PARQUE DE LOS REYES

El sábado 26 de septiembre se habilitó el puente sobre la Avenida Norte-Sur en el Parque de los Reyes con la participación del Coordinador General, el Director de la Escuela Taller, profesores y alumnos. La pasarela instalada fue confeccionada íntegramente por los alumnos de la Escuela-Taller Mapocho.

El 6 de octubre se inauguró la Tercera Fase del Parque de los Reyes, durante la visita que el Príncipe Felipe realizara a Chile en el mes de octubre.

2.3.2. FUERTES DE VALDIVIA

Se continúa durante el segundo semestre de 1992 con los trabajos de reparación, recibiendo la visita del Príncipe Felipe en octubre.

El 30 de diciembre, el Embajador de España inaugura el Museo del Fuerte de Valdivia.

2.3.3. PUKARAS DE TURI Y KITOR

Los trabajos de reparación y conservación se desarrollan de acuerdo con lo programado durante el segundo semestre.

2.4. PROYECTOS DE COOPERACION AL DESARROLLO DE LA JUNTA DE  
ANDALUCIA

---

2.4.1. CONJUNTO VILLA ANDALUCIA

Se entregaron las llaves de las 178 viviendas ya terminadas del Conjunto de Pedro Lagos, con asistencia del Director General de Arquitectura de la Consejería de Obras Públicas y Transportes

de la Junta de Andalucía y el jefe de su gabinete, arquitecto D. Luis González Tamarit.

Al haberse ya recuperado la inversión, se renovó el convenio Junta de Andalucía-Ministerio de la Vivienda para elaborar un proyecto similar en otro sector, habiendo incluso definido el terreno.

#### 2.4.2. VILLA COLOMBIA EN LA PINTANA

Esta obra es ejecutada por la ONG VIDES, de acuerdo al Convenio con la Junta de Andalucía para 40 segundas etapas de mejoras y ampliaciones en primera y segunda planta.

#### 2.4.3. RECUPERACION DE CENTROS URBANOS

Este proyecto de mejoramiento habitacional de áreas deterioradas en sectores centrales de la ciudad y capacitación de autoconstructores se está desarrollando a través de Taller Norte.

### 2.5. PROYECTOS DE COOPERACION AL DESARROLLO DE LA CAM

---

#### 2.5.1. CONVENIO VICARIA DE LA SOLIDARIDAD-COMUNIDAD DE MADRID

La Comunidad de Madrid suscribió un Convenio con la Vicaría de la Solidaridad para desarrollar un Programa de Formación en Derechos Humanos y un Programa de Educación y Recreación Permanente a realizarse en poblaciones marginales de Santiago. Con fecha 3 de septiembre, se hizo entrega a la Vicaría de 33.169.70 dólares contra este Convenio.

#### 2.5.2. CONVENIO MUNICIPALIDAD DE LA GRANJA

La Comunidad de Madrid financió proyectos de desarrollo social en sectores populares, impulsados por la Municipalidad de la Granja.

### 2.5.3. CONVENIO MANCOMUNIDAD DE MUNICIPALIDADES LO ESPEJO Y PAC

Financiamiento de proyectos de desarrollo social impulsados conjuntamente por estas dos municipalidades.

### 2.6. PROYECTOS DE COOPERACION AL DESARROLLO FINANCIADOS POR LA O.T.C.

---

#### 2.6.1. CONSULTORIO LA PINCOYA.

Se entregó la financiación de la II segunda fase del mejoramiento del consultorio de la Población La Pincoya en Huechuraba y comenzaron las obras de remodelación y mejoramiento correspondientes a la II etapa del proyecto.

#### 2.6.2. BUS PARA TRANSPORTE ESCOLAR ESCUELA AMUL KWUN.

Se hizo entrega del bus para transporte escolar a la escuela bilingüe (mapuche-español) Amul Kwun en Nueva Imperial.

#### 2.6.3. MUNICIPALIDAD DE RANCAGUA-ENCUENTRO DE DOS POETAS

Se auspició este encuentro organizado por la Municipalidad de Rancagua y con la participación de "Programa Rancagua 2.000", en homenaje a los poetas Oscar Castro y Federico García Lorca en el marco de los 500 años. El encuentro se realizó en el Museo Histórico Regional de Rancagua, con amplia participación de la Comunidad.

#### 2.6.4. TALLER DE CINE PEÑALOEN

El 30.de noviembre se realizó la clausura del Tercer Taller de Cine para niños de sectores populares, impartido por la cineasta Alicia Vega, quien viene haciéndolo desde hace tres años con el apoyo de la AECI. Participaron en este taller 342 niños en promedio por sesión y se desarrolló en Peñalolén alto, sector muy popular de Santiago.

#### 2.6.5. CENTRO COMUNITARIO EN MALALHUE.

El día 18 de diciembre se inauguró la sede social Malalhué, en María Pinto, construida con financiación de la Cooperación Española mediante el sistema de autoconstrucción asistida. Esta sede social estará al servicio de la Junta de Vecinos y la comunidad de María Pinto.

#### 2.6.6. PROYECTO HABITACIONAL EN LA COMUNA DE TALAGANTE

En agosto se hizo entrega a la ONG VIDES del último aporte del ICI para la II etapa del Programa de construcción de 28 viviendas en la Comuna de Talagante. A fines de noviembre se inauguró esta II etapa, en que participan los beneficiarios a través de la Junta de Vecinos y la Unión Comunal.

#### 2.6.7. FONDOS BIBLIOGRAFICOS

- En agosto se procedió a entregar a la Biblioteca mapuche Manuel Melín, con sede en Santiago, un fondo bibliográfico consistente en aproximadamente 80 títulos de ediciones de Cultura Hispanoamericana. Los mencionados ejemplares han quedado a disposición del público que visita esta Biblioteca, especialmente a los estudiantes de origen mapuche que hacen habitualmente uso de ella.
- En septiembre se hizo entrega a la Casa de Todos de Ñuñoa (tercera edad) de una colección de aproximadamente 40 títulos de Ediciones de Cultura Hispanoamericana; primordialmente poesía, novela y ensayo de autores españoles y latinoamericanos.
- En el mes de diciembre se hizo entrega a la Biblioteca del Congreso Nacional con sede en Santiago, de aproximadamente 70 títulos de Ediciones de Cultura Hispanoamericana; básicamente relacionados con temas de Historia Colonial, Historia Contemporánea y Ciencias Políticas y Sociales.

#### 2.6.8. GABINETE DE LA PRIMERA DAMA DE LA REPUBLICA

En el mes de julio se hizo entrega al Gabinete de la Sra. Leonor Oyarzún de Aylwin de un aporte destinado a cubrir necesidades urgentes de los lisiados de más escasos recursos y que no cuentan con ningún tipo de cobertura social.



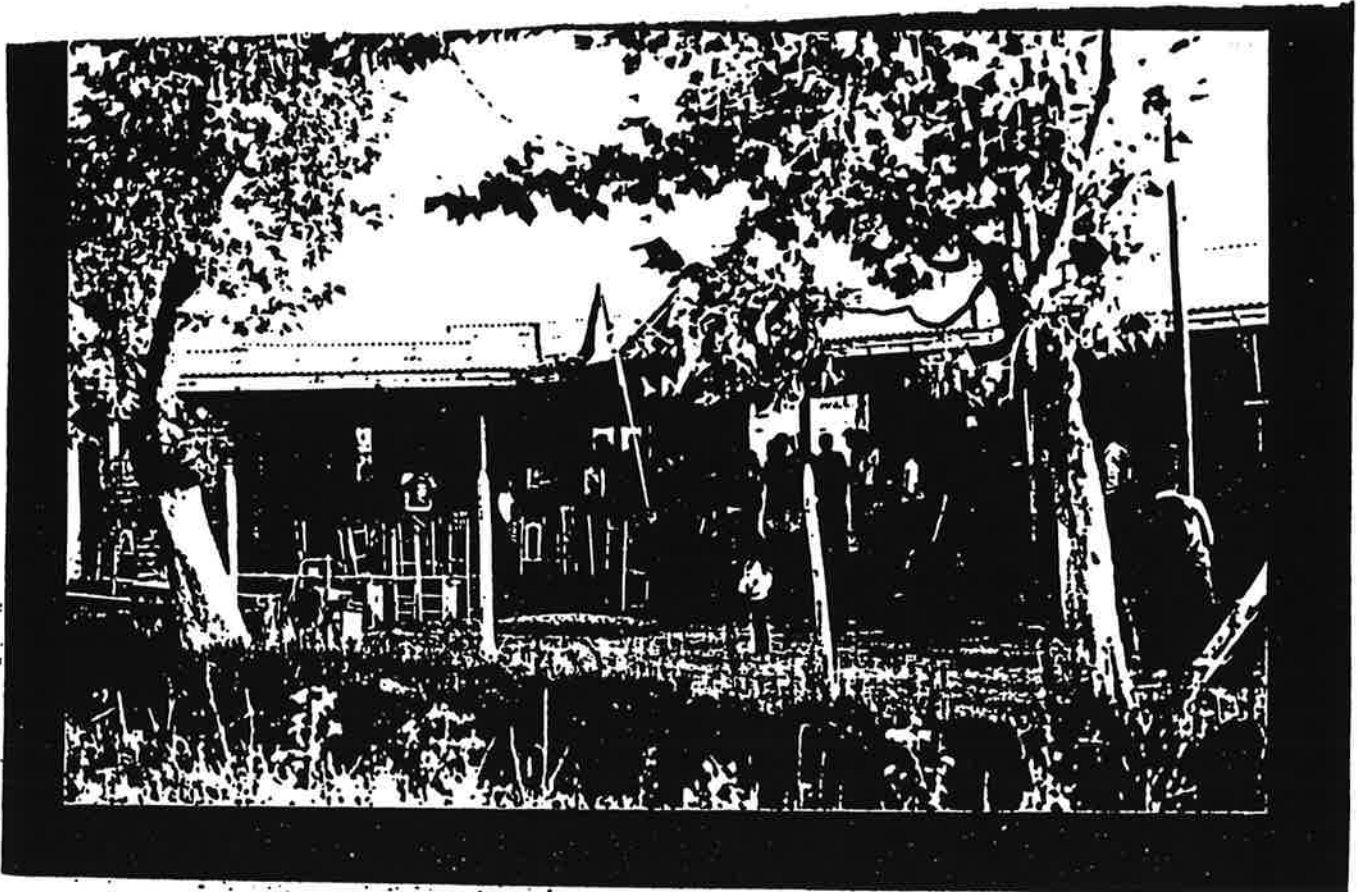

CENTRO COMUNITARIO EN MALALHUE (María Pinto)

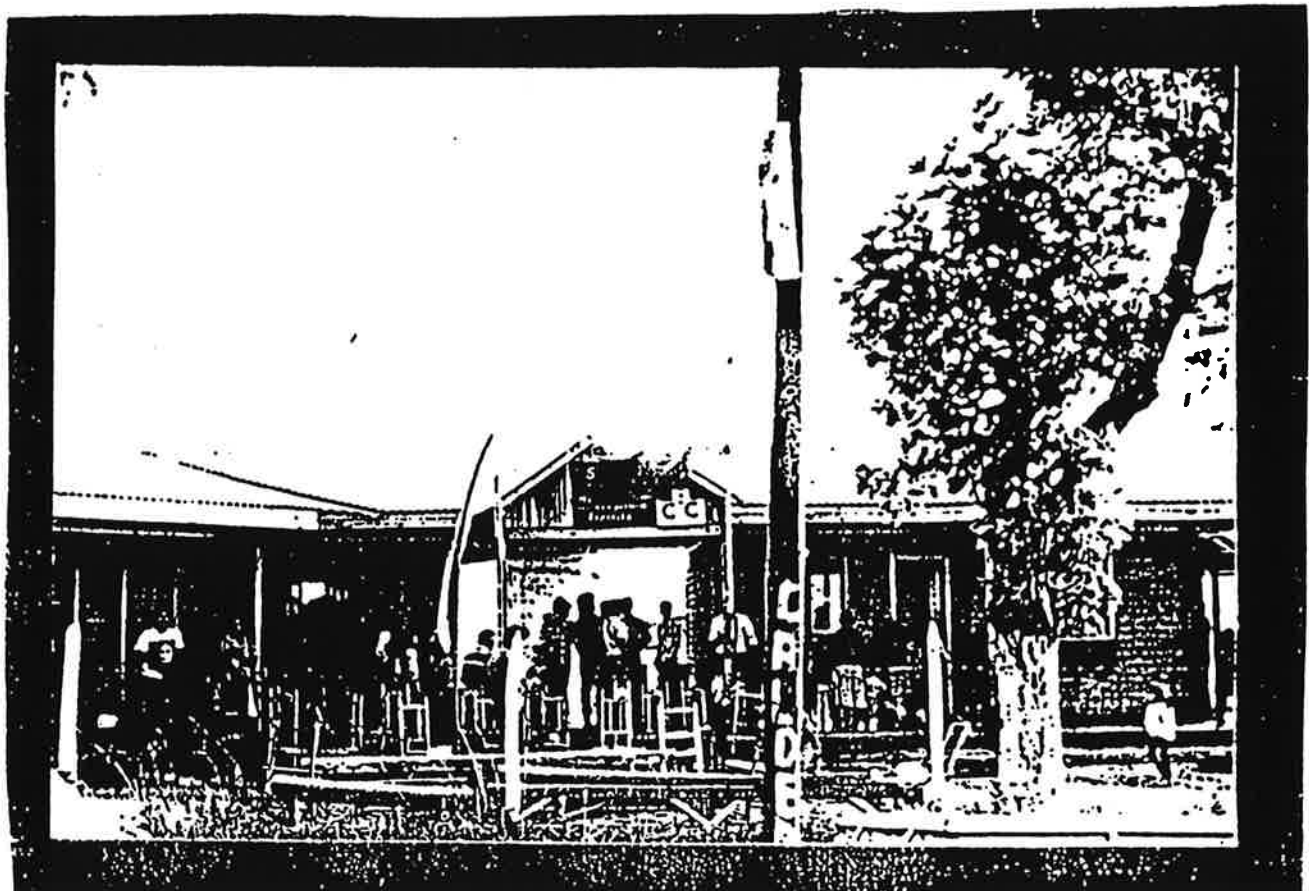

#### 2.6.9. BOMBA ESPAÑA

Como una forma de contribuir a la mejora de las condiciones laborales de los bomberos de la Bomba España, se hizo entrega a esta institución de un aporte destinado, principalmente, a mejorar la infraestructura del cuerpo de guardia.

#### 2.6.10 PRESENTACION CUADERNO DE TRABAJO "LOCALIDADES RUR-URBANAS"

El 6 de agosto se realizó la presentación del Cuaderno de Trabajo "Localidades Rur-Urbanas", realizado por Taller Norte y que contó con el apoyo de la Agencia Española de Cooperación-ICI.

#### 2.6.11. IX JORNADAS DE EDUCACION Y FAMILIA

El viernes 3 de octubre se clausuraron las IX Jornadas de Educación y Familia en el Salón de Honor de la Universidad Católica de Valparaíso. Estas Jornadas se vienen realizando desde 1982 y contaron con el patrocinio de 25 instituciones, entre las cuales se cuenta la Agencias Española de Cooperación-ICI.

#### 2.6.12. MEJORAMIENTO EN PSIQUIATRICO EL PERAL

En el mes de septiembre se inauguraron las obras de mejoramiento en el Hospital Psiquiátrico El Peral, con la colaboración de diversas instituciones y empresas, entre ellas el ICI.

#### 2.7. PROYECTOS EN CHILE DEL PROGRAMA DE COOPERACION EN EL CAMPO DE LA MUJER

---

##### 2.7.1. CONSOLIDACION DE LA RED DE CENTROS DE INFORMACION Y FORMACION DE LA MUJER.

Se pone en ejecución la III Fase de este proyecto que fue aprobado en el marco del Protocolo Adicional de 1992 correspondiente al Convenio entre el Ministerio de Asuntos

Sociales (MAS)/Instituto de la Mujer (IM) y la AECI y teniendo como contrapartida al SERNAM en Chile.

Los fondos aportados por AECI (2.200.000 pts.) se entregaron a SERNAM en julio y los aportados por el MAS/IM (2.200.000 pts.) fueron entregados en noviembre.

#### 2.7.2. CONSTRUCCION DE VIVIENDAS PARA JEFAS DE HOGAR

El 3 de noviembre se firmó la Adenda al Acuerdo de Colaboración Instituto de la Mujer/Solidaridad Internacional (SI) para la construcción de viviendas para jefas de hogar con la congregación de Hermanos Menesianos de Culiprán, Melipilla, que comprometen un aporte de 450.000 pts por parte de SI.

#### 2.7.3. CAPACITACION Y ASISTENCIA TECNICA PARA MICROEMPRESARIAS RETORNADAS CHILENAS.

El 20 de octubre se firmó la Adenda al Acuerdo de Colaboración IM/IPADE (Instituto de Promoción y Apoyo al Desarrollo) PRAL (Programa Retorno y Apoyo Laboral) para la capacitación y asistencia técnica a microempresarias retornadas chilenas, con un aporte de 2.430.000 pts por parte de PRAL y 270.000 pts de gestión de IPADE.

#### 2.7.4. ESCUELAS DE FORMACION PARA MUJERES DIRIGENTAS COMUNAS DE CONCHALI Y HUECHURABA

La Adenda fue firmada el 20 de octubre y se enmarca en el acuerdo de colaboración IM/IPADE teniendo como contrapartida chilena al Colectivo El Telar, quien aporta 900.000 pts. . De gestión IPADE son 100.000 pts.

---

### 3. INTERCAMBIOS, ASESORIAS Y ASISTENCIA TECNICA

---

#### 3.1. PROYECTO HABITACIONAL EN RECOLECTA

---

A solicitud de la Comisión Europea en Chile, esta OTC brindó asesoría y apoyo a pobladores de Recoleta para la elaboración de un proyecto que consideraba 400 soluciones habitacionales y un costo aproximado de 2 millones de dólares.

El mencionado proyecto fue presentado por los pobladores al Ministerio de Vivienda y Urbanismo a fin de que éste evalúa la conveniencia de presentarlo a la comisión de la Comunidad Europea para su financiamiento.

#### 3.2. PROGRAMA JOVENES COOPERANTES

---

En el segundo semestre se recibió a los integrantes del programa Jóvenes Cooperantes'92, once en total (8 mujeres y 3 varones), que fueron asignados a diversos programas, tanto en Santiago como en provincias. En enero de 1993 se envió al Director General del ICI en Madrid la evaluación de cada uno de ellos.

Los jóvenes pudieron departir con el príncipe Felipe durante la recepción que se le ofreció en los salones del Círculo Español durante su estancia en Santiago de Chile y en el cóctel que siguió al acta académico celebrado en la Universidad de Chile.



**S.A.R. EL PRINCIPE DE ASTURIAS CON LOS JOVENES COOPERANTES'92**

---

## 4. SEMINARIOS, CONFERENCIAS Y CURSOS

---

### 4.1. II CONGRESO INTERNACIONAL DE TUNA Y COCHINILLA

---

Del 22 al 25 de septiembre se realizó en la Casa Central de la Universidad de Chile el IV Congreso Internacional de Tuna y Cochinilla, en el cual se financió la participación de un experto español, D. Carlos Calvo, del Instituto de Agroquímica y Tecnología de la Universidad de Valencia

### 4.2. IV CONGRESO CHILENO DE SOCIOLOGIA

---

Se financió la visita del Profesor Pérez Agote de la Universidad del País Vasco quien participó en este IV Congreso Chileno de Sociología que se celebró en Santiago y en Temuco.

En Santiago, se desarrolló los días 27, 28 y 29 de agosto en el Centro de Extensión de la Universidad Católica de Chile y contó en su sesión inaugural con las intervenciones del Ministro de Educación D. Ricardo Lagos, del Presidente de la Comisión Organizadora, D. Manuel A. Garretón y de los sociólogos invitados Sr. Pérez Agote de España y Francisco Weffort de Brasil.

### 4.3. CONGRESO DE SOCIOLOGIA MILITAR

---

Se financió la visita del Diputado, Presidente de la Comisión de Defensa del Parlamento Español, Sr. D. Julio Busquets.



**UNIVERSIDAD DE CHILE**  
Facultad de Ciencias Agrarias y Forestales

  
**ROLANDO CHATEAUNEUF D.** *Decano de la Facultad de Ciencias Agrarias y Forestales de la Universidad de Chile, saluda atentamente a Ud., y tiene el agrado de invitarle a la ceremonia de inauguración del "II Congreso Internacional de Tuna y Cochinilla", que tendrá lugar el día Martes 22 de Septiembre a las 10:00 horas, en la Sala Domeyko de la Universidad de Chile, Av. Libertador Bernardo O'Higgins N° 1058.-*

S.R.C. 541.7703 anexo 223

Santiago, Septiembre de 1992.

**INVITACION AL II CONGRESO DE TUNA Y COCHINILLA**

#### 4.4. CONGRESO SOBRE CONSTRUCCION LA SERENA

---

Se financió la participación de D. Manuel Fernández Cánovas en el Congreso sobre construcción efectuado en la Universidad de La Serena.

#### 4.5. LXV CONGRESO CHILENO E INTERNACIONAL DE CIRUGIA

---

Entre el 8 y el 13 de noviembre se celebró en Chile el LXV Congreso de Cirugía, al cual asistieron contando con el financiamiento de esta OTC, los Drs. Josep Visa y Miracle e Hipólito Durán Sacristán.

#### 4.6. CURSO DE FORMULACION Y EVALUACION DE POLITICAS Y PROYECTOS SOCIALES

---

Este curso fue organizado por ILPES con el apoyo financiero y técnico del ICI. La dirección técnica del mismo estuvo a cargo del Programa conjunto ILPES/OEA sobre Políticas Sociales para América Latina (PROPOSAL) y se llevó a cabo en Santiago de Chile, entre los días 21 de septiembre y 23 de octubre. Estuvo dirigido a técnicos con formación universitaria completa que desempeñan cargos de responsabilidad media y alta en el ámbito de la formulación y gestión de políticas y proyectos sociales en organismos públicos u organizaciones no gubernamentales.

#### 4.7. LABORATORIO INTEGRADO DE ESTRATEGIAS REGIONALES.

---

Organizado por ILPES con el apoyo financiero y técnico de AECI-ICI, se realizó entre los días 26 de octubre y 27 de noviembre. La O.T.C. participó en la selección de los postulantes al curso.



#### 4.8. ACTIVIDADES DEL PROGRAMA CYTED-D CON APOYO DE LA O.T.C.

---

##### 4.8.1. EXPOSICION IBEROAMERICANA DE CONSTRUCCION CON TIERRA

Esta O.T.C. brindó apoyo a la preparación de la Exposición Iberoamericana de Construcción con Tierra, exposición itinerante que está siendo coordinada en Chile por los arquitectos Hugo Pereira, Carmen Luz Escobay y Alejandro Toro. El inicio de la presentación de esta exposición está previsto para mayo/junio de 1993, en que comenzará a itinerar por Iberoamérica. Corresponde a la Red Temática XIV, HABITERRA del CYTED-D. La infraestructura de la O.T.C. se ha puesto a disposición del equipo a cargo.

##### 4.8.2. IX ASAMBLEA CUMBRE IBEROAMERICANA CIENCIA Y TECNOLOGIA

Del 6 al 8 de octubre, viajan a participar en esta reunión los Srs. Alfonso Muga, Director de la División Educación Superior del Ministerio de Educación; D. Enrique D'Etigny, Director del CONICYT; y D. Wilson Pérez de CEPAL

##### 4.8.3. BOLETIN SUBPROGRAMA XIV

Este Boletín bimensual del Subprograma XIV es coordinado, editado, diagramado en Chile y se distribuye también desde Chile a los otros países.

En el segundo semestre de 1992 se publicaron los números 1 en septiembre y 2 en diciembre, a cargo del arquitecto Alejandro Toro, con el apoyo de la O.T.C. tanto en secretaría, fax, teléfono como también en la distribución.

---

## 5. COOPERACION CULTURAL

---

En el segundo semestre, atendiendo a los acuerdos adoptados, se canalizó toda la actividad cultural a la Consejería Cultural, al Sr. D. José Antonio Bordallo, por lo cual las actividades culturales deberán figurar en la Memoria de la Embajada.

No obstante, en este segundo semestre culminaron algunos proyectos que se habían iniciado con anterioridad:

### 5.1. LIBRO MONUMENTOS NACIONALES

---

El día 16 de junio se realizó la presentación del libro "Monumentos Nacionales de Chile", que realizara la Dirección de Arquitectura del Ministerio de Obras Públicas y que fuera patrocinado por la Agencia Española de Cooperación-ICI.

El libro despertó un enorme interés entre los arquitectos, estudiantes, instituciones académicas y público en general, al punto que la Dirección de Arquitectura está considerando realizar una nueva edición.

### 5.2. INAUGURACION SALA ALBERTI

---

El día 25 de junio se efectuó la inauguración de la Sala Rafael Alberti en el Centro Cultural Casa Museo de Isla Negra (casa de Pablo Neruda), sala que se construyó con el apoyo de la Agencia Española de Cooperación-ICI

### 5.3. ESTRENO "EL GUANTE DE HIERRO"

---

La O.T.C. gestionó en Madrid el apoyo a esta obra del conocido dramaturgo chileno Jorge Díaz, que entrega una visión novedosa sobre la relación entre Pedro de Valdivia e Inés de Suárez. La obra fue estrenada en Chile el 9 de octubre, con una buena acogida tanto por la crítica como por el público.

### 5.4. PRESENTACION LIBRO VALPARAISO

---

En el mes de julio se realizó, en la Escuela de Derecho de la Universidad de Valparaíso, la presentación del libro "Valparaíso" de Pablo Neruda, cuya edición fue posible con la ayuda de la Agencia Española de Cooperación-ICI. Este libro había sido entregado por Neruda a la Universidad para su publicación en 1971 y estuvo guardado durante 19 años hasta lograr en 1992 salir a la luz.

### 5.5. CINE ESPAÑOL

---

Durante todo el segundo semestre de 1992 se facilitaron vídeos de películas españolas a diferentes instituciones para ser exhibidas en ciclos de cine español. Entre estas instituciones están: el Estadio Español, el Instituto Chileno Británico, la Universidad de Magallanes, la Universidad Mayor.

---

## 6. CONCESION DE BECAS Y AYUDAS.

---

### 6.1. CONVOCATORIA GENERAL DE BECAS DE LA COOPERACION ESPAÑOLA

---

El 15 de junio se cerró en la O.T.C. el proceso de la Convocatoria de Becas, se firmó el Acta correspondiente y se envió a Madrid.

La XLVI Convocatoria de Becas otorgó 66 becas a profesionales chilenos, distribuidas de la siguiente forma:

Cursos de Especialización	28
Doctorados	21
Maestrías	12
Estancias/Pasantías	4
Investigaciones	1

Esto significa que los profesionales chilenos beneficiarios de las becas, consumirán un total de 530 meses/beca durante los cuales se les abonará un importe de aproximadamente 850.00 dólares al mes.

### 6.2. PROGRAMA DE COOPERACION CIENTIFICA CON IBEROAMERICA

---

De las aproximadamente 74 postulaciones tramitadas por esta O.T.C. se otorgaron 14 becas distribuidas entre las 3 modalidades que ofrece el Programa:

- Financiación de intercambios de equipos humanos en el marco de un proyecto conjunto entre Centros de Estudios españoles y chilenos.
- Estancias de hasta 12 meses para elaboración y presentación de Tesis Doctorales.

- Estancias de docentes chilenos en España o de docentes españoles en Chile para la dictación de postgrados.

### 6.3. PROGRAMA DE COOPERACION EDUCATIVA CON IBEROAMERICA

---

En esta oportunidad se consideró este Programa como un instrumento de optimización del Programa de Cooperación Educativa acordado en Comisión Mixta de abril de 1992.

En razón de ello se otorgaron 20 becas a expertos chilenos, de las cuales 15 fueron evaluadas en el marco habitual del programa y 5 destinadas a profesionales del C.P.E.I.P. que se desempeñan en el Programa de Cooperación Educativa.

### 6.4. PROGRAMA DE CAPACITACION DEL CENTRO INTERNACIONAL DE FORMACION PARA EL DESARROLLO

---

A lo largo de 1992 una cantidad cercana a los 40 expertos chilenos participaron en los aproximadamente 20 cursos que se ofrecieron en el CIFD (Santa Cruz de la Sierra, Bolivia).

### 6.5. PROGRAMA DE FORMACION DE ALTA ESPECIALIZACION PARA MEDICOS HISPANOAMERICANOS DE LA COMUNIDAD AUTONOMA DE MADRID.

---

En el marco de este programa se encuentra realizando una estancia de perfeccionamiento en cuidados intensivos en el Hospital de La Princesa (Madrid) una médico chilena, funcionaria del Hospital Barros Luco Trudeau.

### 6.6. CONVOCATORIA FONDO DE INVESTIGACION SANITARIA

---

De las aproximadamente 25 solicitudes tramitadas a través de esta O.T.C., el FIS seleccionó 4 expertos chilenos para realizar estancias de perfeccionamiento e investigación en España.

6.7. AYUDAS A LA INVESTIGACION V CENTENARIO DEL  
DESCUBRIMIENTO DE AMERICA.

---

A esta fecha se ha otorgado una ayuda para la investigación de un equipo chileno.

6.8. VII CURSO INTERNACIONAL SOBRE PROTECCION DE INCENDIOS  
FORESTALES.

---

A este Curso, que tuvo lugar en Madrid en septiembre/octubre de 1992, viajaron como becarios dos funcionarios de CONAF.

6.9. V CURSO INTERNACIONAL DE TECNICAS DE RIEGO Y GESTION DE  
REGADIO.

---

Dos funcionarios del INIA participaron como becarios en este Curso, que tuvo lugar en Madrid en mayo/julio.

6.10. CURSO DE ESPECIALIZACION SOBRE EVALUACION DE IMPACTO  
AMBIENTAL.

---

Al mencionado Curso, celebrado en Santo Domingo (República Dominicana) en septiembre, viajó en calidad de becario un funcionario de la Comisión Nacional de Medio Ambiente.

6.11. IV CURSO INTERNACIONAL DE ESPECIALIZACION EN EXTENSION  
AGRARIA.

---

El Curso tuvo lugar en San Fernando de Henares (España) y contó con un becario chileno, funcionario de PRODAC en la IX Región.

***OFICINA TECNICA DE COOPERACION***

***EN COSTA RICA***





## INDICE

- I. MARCO JURIDICO
- II. OFICINA DE COOPERACION ESPAÑOLA
- III. COOPERACION EN EL ULTIMO AÑO
- IV. FONDO DE AYUDA AL EQUIPAMIENTO, FONDO DE CONTRAVALOR
- V. ACTIVIDADES DE 1992
- VI. PRESUPUESTO DE 1992



## **I. MARCO JURIDICO**

### **CONVENIO BASICO**

Convenio Básico de Cooperación Científico-Técnica firmado el 6 de noviembre de 1971.

Convenio Básico General (Orden de 2 de marzo de 1988). Aceptado con algunas correcciones menores por Costa Rica, pendientes de revisión por el M<sup>o</sup> de Asuntos Exteriores de España (enviado a éste en junio de 1989). (Pendiente de firma).

### **ACUERDO COMPLEMENTARIO**

Acuerdo Complementario de Cooperación Técnica para el Desarrollo y Expansión del Centro de Investigación y Perfeccionamiento para la Educación Técnica (CIPET) firmado el 9 de enero de 1984 y de aplicación provisional.

Acuerdo Complementario de Cooperación Técnica para un Plan de Cooperación Integral firmado el 31 de mayo de 1984.

Idem. de fecha 13 de febrero de 1985

Idem. de fecha 11 de enero de 1986

### **OTROS CONVENIOS O ACUERDOS**

Convenio de Cooperación Social, de 15 de abril de 1985

Convenio de Cooperación Económica, de 29 de agosto de 1972.

Convenio de Cooperación Turística, de 15 de abril de 1983.

### **COMISION MIXTA DE COOPERACION CIENTIFICO-TECNICA**

Sirve para programar, de manera bilateral, consensuada entre los Ministerios de Relaciones Exteriores y Culto y el de Planificación Nacional y Política Económica (MIDEPLAN) de Costa Rica y la representación española las actividades de cooperación en los siguientes años, así como para evaluar la labor realizada.

#### **-Fecha y lugar de celebración:**

La última reunión de la Comisión Mixta de Cooperación Técnica (la quinta que se celebra), se realizó los días 11 y 12 de febrero de 1992.

#### **-Período de vigencia:**

Dos años.

-Como novedad se contempla la inclusión, en ella de la III Comisión Mixta Cultural-Educativa, así como la creación de un comité de seguimiento que se reunirá periódicamente para analizar la marcha de los diferentes proyectos incluidos en la Comisión.

## II. OFICINA TECNICA DE COOPERACION ESPAÑOLA

1. Fecha de apertura: Octubre de 1984

2. Dirección:

Av. 13 bis Calle 31, Plaza del Farolito

Teléfono: 57-2919/20/21

Fax: 57-2923

Télex: 3117 CRICI

Coordinador General: José Luis Peña Pinto

Teléfono hab.: 20-3053

3. Embajada de España:

Dirección:

Av. 2ª y Paseo Colón, calle 32, N° 66

Teléfono: 21-7005 22-1933 22-5745

Fax: 22-4180

Télex: 2438 EMBAES CR

Apdo.: 10150-1000 San José

4. Infraestructura de la Oficina de Cooperación

Edificio que alberga la Oficina de Cooperación y el Centro Cultural.

La oficina posee 2 vehículos

El proyecto Cañas posee 1 vehículo

5. Personal Administrativo y Subalterno

1 Técnico Administrativo

1 Bibliotecaria

3 Secretarias

2 Choferes

2 Guardas

El proyecto DEMUCA tiene una Administrativa

6. Expertos, Cooperantes y Proyectos a que están adscritosPlantilla actual:

Coordinador General:	José Luis Peña Pinto
Expertos Agricultura:	Manuel Blázquez Carlos Ramos
Experto Regional en Salud: (Regional)	Armando Guemes
Experto Salud (OPS): (Regional)	Mary Carmen Ordoñez
Experto Municipalidades: (Regional)	Daniel García
Coordinador Cultural: (Regional)	Clara Ballesteros
Experta	Pilar Pardeiro

Incidencias:

En Agosto de 1992 se incorporó el nuevo Embajador D. Ignacio Aguirre que sustituyó a D. Juan Alfonso Ortíz.

En agosto de 1992 se incorporó D. Federico Palomera en sustitución de D. Jesús Gracia como Consejero Regional de Cooperación.

En Septiembre de 1992 se han incorporado los expertos Asunción de la Hera y Alejandro Alvarado para trabajar en el CIPET dentro de los campos de Agroindustria e Informática Educativa.

En Julio de 1992 se incorporaron seis jóvenes cooperantes así como la Coordinadora Regional del Programa.

En Julio de 1992 se incorporó el técnico Juan Manso dentro del Programa FEDEPRICAP.

En Julio de 1992 se incorporó la experta Pilar Pardeiro dentro del Programa Fondo de Ayuda al Equipamiento - Fondo de Contravalor.

### **III. COOPERACION REALIZADA EN EL ULTIMO AÑO**

De acuerdo al Acta de la V Comisión Mixta los proyectos en ejecución o previstos se reflejan en las fichas siguientes:

#### **Proyectos Bilaterales. España-Costa Rica**

##### **I. Apoyo al Equipamiento y Desarrollo Industrial**

- Fondo de Ayuda al Equipamiento y Desarrollo Industrial.
- Gestión y Reconversión Tecnológica
- Creación de Bolsas de Subcontrataciones en el Sector Metalmeccánico.

##### **2. Desarrollo Rural**

- Apoyo al Sector Agropecuario con fondos de contravalor.
- Proyectos de Desarrollo Rural San Luis-San Bernardo.
- Proyecto de Desarrollo Rural del Asentamiento Campesino La Guaria.
- Establecimiento de Microempresas Avícolas

##### **3. Formación Técnica**

- Asesoramiento al Centro de Investigación y Perfeccionamiento de la Educación Técnica (CIPET).
- Internado del Colegio Técnico Profesional de Los Chiles.

##### **4. Socio-Sanitario**

- Formación de Recursos humanos
- Vigilancia Epidemiológica y Sistemas de Información.
- Apoyo al programa Nacional de Bancos de Sangre.
- Plan de acción de Salud para la Población Indígena de Chirripó.
- Asesoramiento Socio-Laboral

##### **5. Cooperación Científico y Tecnológica (CYTED-D)**

- Investigación científico-técnica sobre Riesgos Naturales.
- Seminario sobre Desarrollo Económico en el Sector Minero.

##### **6. Apoyo Institucional**

- Asamblea Legislativa
- Instituto Diplomático del Servicio Exterior
- Dirección General del Servicio Civil

***RELACION DE PROYECTOS  
Y  
ESTADO DE LOS MISMOS***

Ref. N°: CR 1/9

Fecha: II/92

<b>SECTOR:</b>	<b>APOYO AL EQUIPAMIENTO Y DESARROLLO INDUSTRIAL</b>
<b>SUBSECTOR DE COOPERACION:</b>	Económico
<b>TITULO DEL PROYECTO:</b>	Fondo de Ayuda al Equipamiento
<b>DESCRIPCION Y OBJETIVOS:</b>	Favorecer los intercambios comerciales, ayudar a la balanza de pagos de Costa Rica; reemplazar el equipo productivo local y generar recursos para proyectos sociales.
<b>ORGANISMO ESPAÑOL RESPONSABLE:</b>	AECI
<b>ORGANISMO NACIONAL INTERLOCUTOR:</b>	Ministerio de Planificación y Política Económica (MIDEPALN)
<b>PERSONAL DE COOPERACION ASIGNADO:</b>	----
<b>FECHA PREVISTA DE TERMINACION:</b>	Indefinido
<b>SITUACION ACTUAL DEL PROYECTO:</b>	Valoración y financiación de proyectos agropecuarios

Ref. N°: CR 2/92Fecha: II/92

<b>SECTOR:</b>	<b>APOYO AL EQUIPAMIENTO Y DESARROLLO LOCAL</b>
<b>SUBSECTOR DE COOPERACION:</b>	Industrial
<b>TITULO DEL PROYECTO:</b>	Gestión y Reconversión Tecnológica
<b>DESCRIPCION Y OBJETIVOS:</b>	<ul style="list-style-type: none"> <li>▲Asesorar en planes de formación e innovación tecnológica y en procesos de modernización y orientación tecnológica.</li> <li>▲Celebración de Seminarios de Capacitación</li> </ul>
<b>ORGANISMO ESPAÑOL RESPONSABLE:</b>	AECI
<b>ORGANISMO NACIONAL INTERLOCUTOR:</b>	Ministerio de Ciencia y Tecnología
<b>PERSONAL DE COOPERACION ASIGNADO:</b>	----
<b>FECHA PREVISTA DE TERMINACION:</b>	1992
<b>SITUACION ACTUAL DEL PROYECTO:</b>	Se ejecutará en 1993.



Ref. N°: CR 3/92Fecha: II/92

<b>SECTOR:</b>	<b>DESARROLLO RURAL</b>
<b>SUBSECTOR DE COOPERACION:</b>	Agropecuario
<b>TITULO DEL PROYECTO:</b>	Apoyo al Sector Agropecuario con Fondos de Contravalor.
<b>DESCRIPCION Y OBJETIVOS:</b>	<p>Los Fondos de Contravalor se orientarán a financiar proyectos agropecuarios en aquellas zonas deprimidas de Costa Rica (Guanacaste; Limón; Puntarenas).</p> <p>Ayudar a los sectores deprimidos carentes de crédito bancario.</p>
<b>ORGANISMO ESPAÑOL RESPONSABLE:</b>	AECI
<b>ORGANISMO NACIONAL INTERLOCUTOR:</b>	MIDEPLAN
<b>PERSONAL DE COOPERACION ASIGNADO:</b>	.....
<b>FECHA PREVISTA DE TERMINACION:</b>	Indefinido - Fondos Rotatorios
<b>SITUACION ACTUAL DEL PROYECTO:</b>	Ver proyectos financiados. Cuadro 1 y gráficos

Ref. N°: CR 4/92Fecha: II/92

<b>SECTOR:</b>	<b>DESARROLLO RURAL</b>
<b>SUBSECTOR DE COOPERACION:</b>	Agrícola
<b>TITULO DEL PROYECTO:</b>	Desarrollo Rural San Luis-San Bernardo
<b>DESCRIPCION Y OBJETIVOS:</b>	<p>El proyecto tiende a obtener un mejoramiento productivo de determinadas zonas mediante cultivos no tradicionales.</p> <ul style="list-style-type: none"> <li>-Capacitación</li> <li>-Asesoramiento Técnico</li> <li>-Comercialización</li> </ul>
<b>ORGANISMO ESPAÑOL RESPONSABLE:</b>	AECI
<b>ORGANISMO NACIONAL INTERLOCUTOR:</b>	SENARA
<b>PERSONAL DE COOPERACION ASIGNADO:</b>	1 Ingeniero Agrónomo
<b>FECHA PREVISTA DE TERMINACION:</b>	1993
<b>SITUACION ACTUAL DEL PROYECTO:</b>	Está en fase de iniciación, se están ampliando los objetivos previstos.

FONDO DE CONTRAVALOR ESPAÑA-COSTA RICA  
CREDITOS APROBADOS PARA EL FINANCIAMIENTO  
DE PROYECTOS. AÑO 1992

No	NOMBRE DEL PROYECTO	BENEFICIARIO	MONTOS
1	CULTIVO DE MARACUYA	CENTRO AGRICOLA CANTONAL DE UPALA	5.307.600
2	VIVERO DE ESPECIE FORESTAL	ASODEFSUR	2.500.000
3	CULTIVO DE CAÑA DE AZUCAR	ASOCIACION DE PRODUCTORES LAS BRISAS	4.500.000
4	FOMENTO DE LA ACTIVIDAD GANADERA	UTASI	5.000.000
5	SERVICIOS LITOGRAFICOS	CEDECO	3.400.000
6	CULTIVO DE CAÑA DE AZUCAR	ASOCIACION DE PRODUCTORES DE TALOLINGA	4.000.000
7	DESARROLLO INDUSTRIAL DE ALIMENTOS	COOPEPRADERAS R.L.	5.000.000
8	AMPLIACION DE ALMACEN DE SUMINISTROS	COOPEBAGATZI R.L.	2.700.000
9	AMPLIACION CUARTO DE FRIO PARA ALMAC.	COOPECHAYOTE R.L.	2.500.000
10	INCREMENTO DE PRODUCCION GANADERA	COOPELVITA R.L.	5.000.000
11	FABRICACION DE MUEBLES DE SALA	DOGUI S.A.	4.750.000
12	CULTIVO DE CAÑA DE AZUCAR	COOPERIOCANAS R.L.	4.464.450
13	CULTIVO DE CAÑA DE AZUCAR	COOPEBELEN R.L.	1.202.440
14	CULTIVO DE CAÑA DE AZUCAR	COOPERIOPALMAS R.L.	1.116.200
15	CULTIVO DE CAÑA DE AZUCAR	COOPESARDINAL R.L.	1.515.550
16	ALMACEN DE AGROQUIMICOS	ASOCIACION DESARROLLO GAMALOTILLO	4.650.000
17	VIVERO DE ARBOLES DE NARANJA	ASOCIACION DE PRODUCTORES DE RIVAS	1.700.000
18	CULTIVO DE PLATANO	ASOCIACION DE PRODUCTORES DE VALLE VERDE	5.926.500
19	CULTIVO DE NARANJA EN ASOCIO CON CAFE	ASOCIACION DE PRODUCTORES DE PACUARITO	3.000.000
20	CULTIVO DE NARANJA EN ASOCIO CON CAFE	ASOCIACION DE PRODUCTORES DE PARANO	5.000.000
21	RECICLAJE DE PLASTICOS	RECINA S.A.	4.062.500
22	CULTIVO DE CAÑA DE AZUCAR	ASOC. PROD. DE CORRALILLOS	1.202.440
23	TALLER PARA ELABORACION DE ROPA	ASOC. ARTESANAL EDUCATIVA	1.000.000
24	CULTIVO DE PLATANO	COOPESANJUAN R.L.	1.531.356
25	UNIDAD DE PRODUCCION DE BANANO	COBASUR R.L.	5.582.699
26	UNIDAD DE PRODUCCION BANANERA	BANASUR R.L.	5.582.699
27	PLANTA EMPACADORA DE PALMITO	AGROALIMENTOS EL HOGAR S.A.	2.700.000
28	VIVERO DE CITRICOS	ASOC. PRODUCT. GUTIERREZ BRAVA	1.700.000
29	FABRICACION DE ROPA	VIKUM S.A.	1.650.000
30	PROCESAMIENTO Y COMERCIALIZACION DE SAL	COOPEPROSA R.L.	5.550.000
31	RECOLECCION DE CAÑA DE AZUCAR	FECOOPA R.L.	1.212.925
32	INSTALACION DE COLMENAS PRODUCTORAS	APIARIOS DEL SUR S.A.	3.630.000
MONTO TOTAL			6169.567.289

FONDO DE CONTRAVALOR ESPAÑA-COSTA RICA  
CREDITOS APROBADOS PARA EL FINANCIAMIENTO  
DE PROYECTOS. AÑOS 1991 y 1992

No	NOMBRE DEL PROYECTO	BENEFICIARIO	MONTOS
1	SISTEMA DE RIEGO EN PEQUEÑAS PARCELAS	ASOCIACION TAPESQUEÑA DE PRODUCTORES	2.590.000
2	CULTIVO DE CAÑA DE AZUCAR	COOPEORTEGA R.L.	2.933.565
3	SISTEMA DE RIEGO EN PEQUEÑAS PARCELAS	ASOCIACION LA ESPERANZA AGRICOLA	3.059.200
4	PLANTA BENEFICIADORA DE CACAO	COOPEGUAYCARA R.L.	4.000.000
5	PLANTA EMPACADORA DE RAICES Y TUBERCULOS	UCAZON	6.000.000
6	CULTIVO DE CEBOLLA	C.A.C. BAGACES	4.553.736
7	CULTIVO DE TABACO	COOPESILENCIO R.L.	2.375.693
8	EQUIPAMIENTO ELECTRONICO Y DE PESCA.	COOPECHAPU R.L.	4.563.050
9	FABRICACION DE JABON EN BARRA	JABONERIA ESPUMA DE ORO S.A.	2.500.000
10	SIEMBRA Y RECOLECCION DE FRIJOL	UNION CAMPESINA LOS CHILES	4.994.000
11	INCREMENTO DE LA PRODUCCION PORCINA	PROCCOOP R.L.	4.000.000
12	PRODUCCION DE FRIJOL	PROUDESA	5.040.000
13	CULTIVO DE MARACUYA	CENTRO AGRICOLA CANTONAL DE UPALA	5.307.600
14	VIVERO DE ESPECIE FORESTAL	ASODEFSUR	2.500.000
15	CULTIVO DE CAÑA DE AZUCAR	ASOCIACION DE PRODUCTORES LAS BRISAS	4.500.000
16	FOMENTO DE LA ACTIVIDAD GANADERA	UTASI	5.000.000
17	SERVICIOS LITOGRAFICOS	CEDECO	3.200.000
18	CULTIVO DE CAÑA DE AZUCAR	ASOCIACION DE PRODUCTORES DE TALOLINGA	4.000.000
19	DESARROLLO INDUSTRIAL DE ALIMENTOS	COOPEPRADERAS R.L.	5.000.000
20	AMPLIACION DE ALMACEN DE SUMINISTROS	COOPEBAGATZI R.L.	2.700.000
21	AMPLIACION CUARTO DE FRIJO PARA ALMAC.	COOPECHAYOTE R.L.	2.500.000
22	INCREMENTO DE PRODUCCION GANADERA	COOPEUVITA R.L.	5.000.000
23	FABRICACION DE MUEBLES DE SALA	DOGUI S.A.	4.750.000
24	CULTIVO DE CAÑA DE AZUCAR	COOPERIOCANAS R.L.	4.464.450
25	CULTIVO DE CAÑA DE AZUCAR	COOPEBELEN R.L.	1.202.440
26	CULTIVO DE CAÑA DE AZUCAR	COOPERIOPALMAS R.L.	1.116.200
27	CULTIVO DE CAÑA DE AZUCAR	COOPEARDINAL R.L.	1.515.580
28	ALMACEN DE AGROQUIMICOS	ASOCIACION DESARROLLO GAMALOTILLO	4.650.000
29	VIVERO DE ARBOLES DE NARANJA	ASOCIACION DE PRODUCTORES DE RIVAS	1.700.000
30	CULTIVO DE PLATANO	ASOCIACION DE PRODUCTORES DE VALLE VERDE	5.926.500
31	CULTIVO DE NARANJA EN ASOCIO CON CAFE	ASOCIACION DE PRODUCTORES DE PACUARITO	3.000.000
32	CULTIVO DE NARANJA EN ASOCIO CON CAFE	ASOCIACION DE PRODUCTORES DE PARAMO	5.000.000
33	RECICLAJE DE PLASTICOS	RECINA S.A.	4.062.500
34	CULTIVO DE CAÑA DE AZUCAR	ASOC. PROD. DE CORRALILLOS	1.202.440
35	TALLER PARA ELABORACION DE ROPA	ASOC. ARTESANAL EDUCATIVA	1.000.000
36	CULTIVO DE PLATANO	COOPESANJUAN R.L.	1.531.356
37	UNIDAD DE PRODUCCION DE BANANO	COBASUR R.L.	5.552.699
38	UNIDAD DE PRODUCCION BANANERA	BANASUR R.L.	5.552.699
39	PLANTA EMPACADORA DE PALMITO	AGROALIMENTOS EL HOGAR S.A.	2.700.000
40	VIVERO DE CITRICOS	ASOC. PRODUCT. GUTIERREZ BRAWN	1.700.000
41	FABRICACION DE ROPA	VIKUM S.A.	1.650.000
42	PROCESAMIENTO Y COMERCIALIZACION DE SAL	COOPEPROSA R.L.	5.550.000
43	RECOLECCION DE CAÑA DE AZUCAR	FECOOPA R.L.	1.212.925
44	INSTALACION DE COLMENAS PRODUCTORAS	APIARIOS DEL SUR S.A.	3.630.000
MONTOS TOTAL =====>			c156.836.536

# DISTRIBUCION SECTORIAL

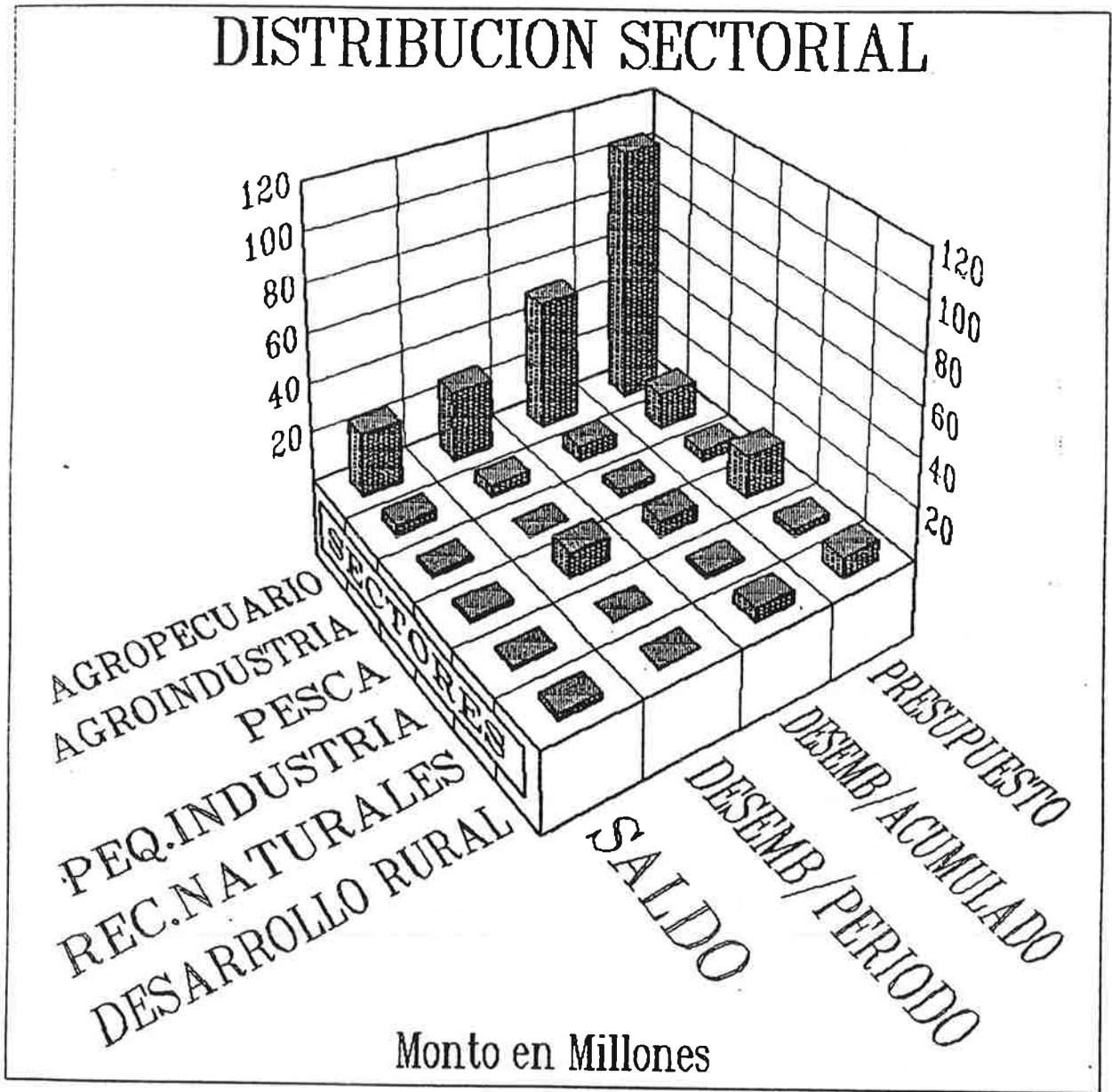

# ESTADO DE LOS PROYECTOS SOCIO-PRODUCTIVOS

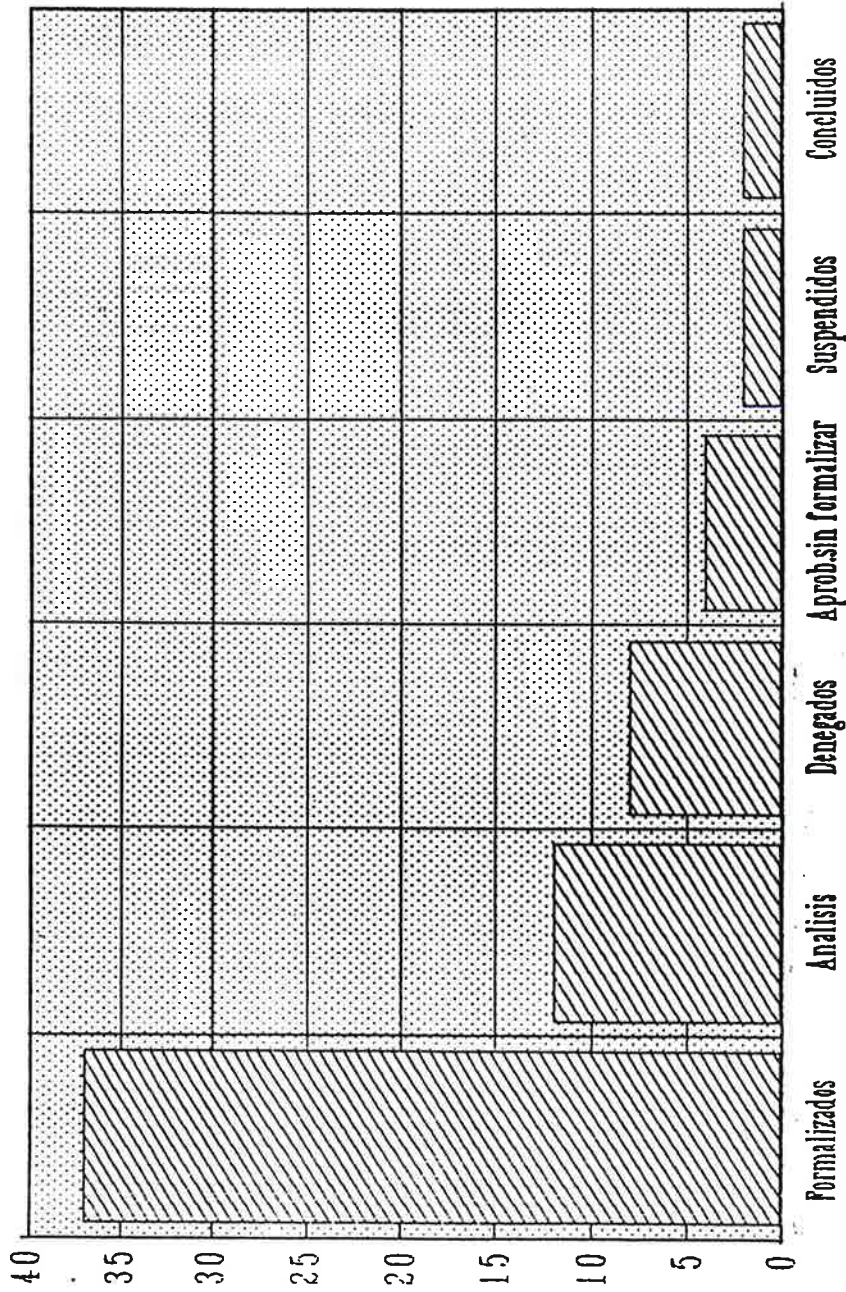

# PROY. AL 31 DE DICIEMBRE 1992.



# DISTRIBUCION REGIONAL

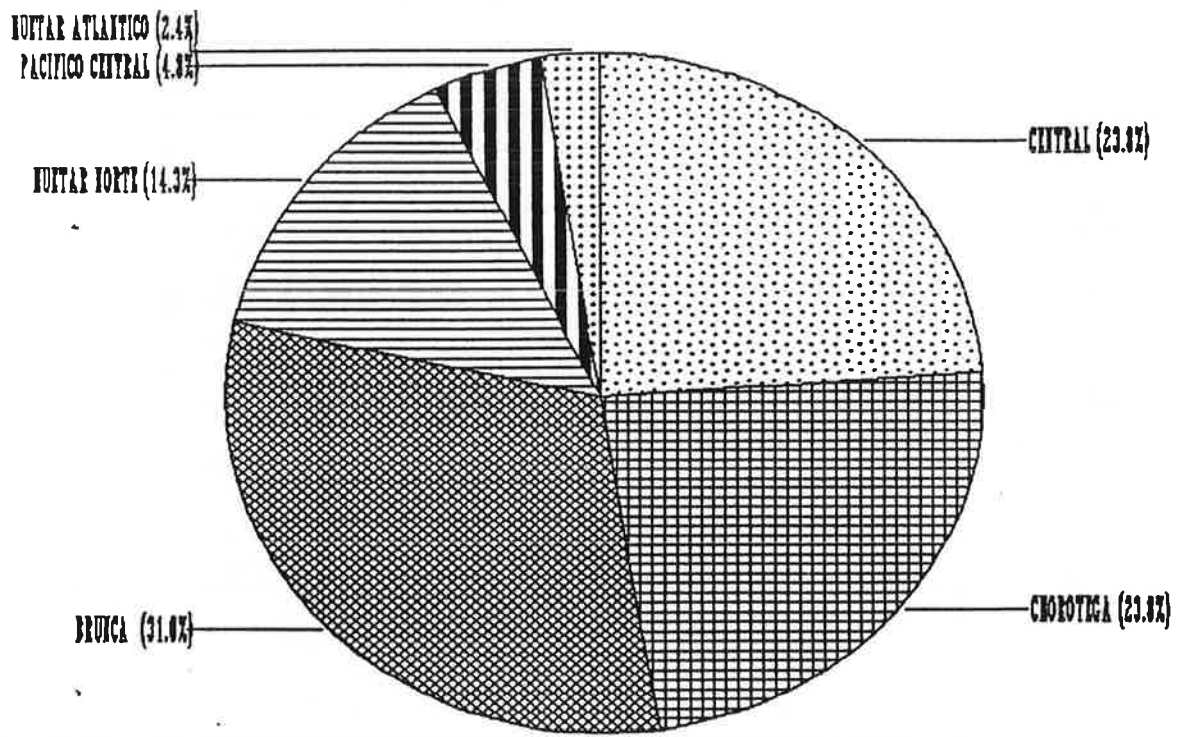

Ref. N°: CR 5/92Fecha: II/92

<b>SECTOR:</b>	<b>DESARROLLO RURAL</b>
<b>SUBSECTOR DE COOPERACION:</b>	Agrícola
<b>TITULO DEL PROYECTO:</b>	Desarrollo Rural del Asentamiento Campesino de La Guaria.
<b>DESCRIPCION Y OBJETIVOS:</b>	Se tiende a mejorar los cultivos de la Finca La Guaria a través de estudios de terrenos; selección de semillas y cambio de cultivos. -Mejoramiento de cosechas -Adjudicación de tierras a beneficiarios
<b>ORGANISMO ESPAÑOL RESPONSABLE:</b>	AECI
<b>ORGANISMO NACIONAL INTERLOCUTOR:</b>	SENARA
<b>PERSONAL DE COOPERACION ASIGNADO:</b>	1 Ingeniero Agrónomo
<b>FECHA PREVISTA DE TERMINACION:</b>	IX/93
<b>SITUACION ACTUAL DEL PROYECTO:</b>	Se ha finalizado

Ref. N°: CR 6/92Fecha: II/92

<b>SECTOR:</b>	<b>DESARROLLO RURAL</b>
<b>SUBSECTOR DE COOPERACION:</b>	Ganadero
<b>TITULO DEL PROYECTO:</b>	Establecimiento de Microempresas Avícolas
<b>DESCRIPCION Y OBJETIVOS:</b>	El proyecto consiste en poner en producción 9 granjas avícolas para puesta y engorde. Fortalecimiento de la mujer campesina a través de creación de microempresas.
<b>ORGANISMO ESPAÑOL RESPONSABLE:</b>	AECI
<b>ORGANISMO NACIONAL INTERLOCUTOR:</b>	Centro de Mujer y Familia
<b>PERSONAL DE COOPERACION ASIGNADO:</b>	----
<b>FECHA PREVISTA DE TERMINACION:</b>	XII/92
<b>SITUACION ACTUAL DEL PROYECTO:</b>	Se ha finalizado

Ref. N°: CR 7/92Fecha: II/92**SECTOR:** **FORMACION TECNICA****SUBSECTOR DE COOPERACION:** Educación Técnica**TITULO DEL PROYECTO:**

Asesoramiento al Centro de Formación y Perfeccionamiento de la Educación Técnica (CIPET).

**DESCRIPCION Y OBJETIVOS:**

Como complemento al asesoramiento y dotación de equipos se facilitarán asesorías técnicas en aquellos campos que se soliciten.

Tres asesorías: Informática Educativa; Agroindustria y Metalmecánica.

**ORGANISMO ESPAÑOL RESPONSABLE:**

AECI

**ORGANISMO NACIONAL INTERLOCUTOR:**

CIPET

**PERSONAL DE COOPERACION ASIGNADO:**

----

**FECHA PREVISTA DE TERMINACION:**

XII/92

**SITUACION ACTUAL DEL PROYECTO:**

El Proyecto se ha finalizado.

Ref. N°: CR 8/92Fecha: II/92**SECTOR:** **FORMACION TECNICA****SUBSECTOR DE COOPERACION:** Educación-Construcción**TITULO DEL PROYECTO:**

Internado del Colegio Técnico Profesional de Los Chiles.

**DESCRIPCION Y OBJETIVOS:**

Construcción de un internado con capacidad para 60 alumnos (30 hombres y 30 mujeres).

**ORGANISMO ESPAÑOL RESPONSABLE:**

AECI

**ORGANISMO NACIONAL INTERLOCUTOR:**

IFAM; Ministerio de Educación Pública; Municipalidad de Los Chiles.

**PERSONAL DE COOPERACION ASIGNADO:**

----

**FECHA PREVISTA DE TERMINACION:**

18 meses (VI/93)

**SITUACION ACTUAL DEL PROYECTO:**

El Proyecto se ha finalizado.



Ref. Nº: CR 9/92Fecha: II/92**SECTOR:** **SOCIO-SANITARIO****SUBSECTOR DE COOPERACION:** Salud**TITULO DEL PROYECTO:**

Formación de Recursos Humanos - Curso de Farmacia Hospitalaria.

**DESCRIPCION Y OBJETIVOS:**

Realización de un curso, a nivel regional de Farmacia Hospitalaria con profesores españoles y costarricenses.

**ORGANISMO ESPAÑOL RESPONSABLE:**

AECI

**ORGANISMO NACIONAL INTERLOCUTOR:**

Ministerio de Salud

**PERSONAL DE COOPERACION ASIGNADO:**

1 Médico (Regional)

**FECHA PREVISTA DE TERMINACION:**

1992

**SITUACION ACTUAL DEL PROYECTO:**

El Proyecto se ha finalizado.

Ref. Nº: CR 10/92Fecha: II/92**SECTOR:** **SOCIO-SANITARIO****SUBSECTOR DE COOPERACION:** Sanidad**TITULO DEL PROYECTO:**

Vigilancia Epidemiológica y Sistemas de Información

**DESCRIPCION Y OBJETIVOS:**

Asesoramiento técnico y ayuda con bienes de equipo dentro del Plan Nacional de Prevención y Control del Cólera.

**ORGANISMO ESPAÑOL RESPONSABLE:**

AECI

**ORGANISMO NACIONAL INTERLOCUTOR:**

Ministerio de Salud

**PERSONAL DE COOPERACION ASIGNADO:**

1 Médico (Regional)

**FECHA PREVISTA DE TERMINACION:**

1992

**SITUACION ACTUAL DEL PROYECTO:**

El Proyecto se ha finalizado.

Ref. N°: CR 11/92Fecha: II/92**SECTOR:** **SOCIO-SANITARIO****SUBSECTOR DE COOPERACION:** Sanidad**TITULO DEL PROYECTO:**

Programa Nacional de Bancos de Sangre

**DESCRIPCION Y OBJETIVOS:**

Capacitación del personal costarricense dentro del apoyo al desarrollo del Centro Nacional de Transfusiones Sanguíneas.

**ORGANISMO ESPAÑOL RESPONSABLE:**

AECI

**ORGANISMO NACIONAL INTERLOCUTOR:**

Ministerio de Salud

**PERSONAL DE COOPERACION ASIGNADO:**

1 Médico (Regional)

**FECHA PREVISTA DE TERMINACION:**

1992

**SITUACION ACTUAL DEL PROYECTO:**

Aún no se ha iniciado. Proyecto para 1993.

Ref. N°: CR 12/92Fecha: II/92**SECTOR:** **SOCIO-SANITARIO****SUBSECTOR DE COOPERACION:** Sanidad**TITULO DEL PROYECTO:**

Plan de acción de Salud para la Población Indígena del Chirripó.

**DESCRIPCION Y OBJETIVOS:**

Dentro del Proyecto Nacional de Salud Integral para los indígenas de Costa Rica se prestará apoyo al proyecto de construcción de cuatro centros de salud en la reserva indígena de Chirripó.

- Construcción de centros
- Formación de agentes locales de salud

**ORGANISMO ESPAÑOL RESPONSABLE:**

AECI

**ORGANISMO NACIONAL INTERLOCUTOR:**

Ministerio de Salud

**PERSONAL DE COOPERACION ASIGNADO:**

1 Médico (Regional)

**FECHA PREVISTA DE TERMINACION:**

1992

**SITUACION ACTUAL DEL PROYECTO:**

El proyecto ha finalizado.

Ref. N°: CR 13/92Fecha: II/92

**SECTOR:** **SOCIO-LABORAL**  
**SUBSECTOR DE COOPERACION:** Socio-Laboral  
**TITULO DEL PROYECTO:**

Asesoramiento Socio-Laboral

**DESCRIPCION Y OBJETIVOS:**

Envío de técnicos (corta duración) en los campos de: Seguridad e higiene en el trabajo, promoción de empleo, relaciones laborales, seguridad social, salud ocupacional y formación profesional.

**ORGANISMO ESPAÑOL RESPONSABLE:**

AECI - Ministerio de Trabajo

**ORGANISMO NACIONAL INTERLOCUTOR:**

Ministerio de Trabajo y Seguridad Social

**PERSONAL DE COOPERACION ASIGNADO:**

6 técnicos en períodos de corta duración

**FECHA PREVISTA DE TERMINACION:**  
1992

**SITUACION ACTUAL DEL PROYECTO:**

En ejecución. Cubiertos todos los objetivos.

Ref. N°: CR 14/92Fecha: II/92

**SECTOR:** **CIENTIFICO-TECNOLOGICO**

**SUBSECTOR DE COOPERACION:** Científico

**TITULO DEL PROYECTO:**

CYTED-D

**DESCRIPCION Y OBJETIVOS:**

Dentro del programa CYTED-D esta OTC lleva el control económico y la justificación del programa Acuicultura, cuyo coordinador regional tiene sede en San José.

Asimismo, durante el primer semestre ha llevado, en conjunción con el CONICIT y el Ministerio de Ciencia y Tecnología el montaje de la Ier. Reunión Centroamericana en Ciencia y Tecnología (15-18 de mayo).

Desde finales de 1991 Costa Rica cuenta con dos responsables de redes temáticas y participan en todos los subprogramas del CYTED-D.

**ORGANISMO ESPAÑOL RESPONSABLE:**

AECI

**ORGANISMO NACIONAL INTERLOCUTOR:**

Ministerio de Ciencia y Tecnología y CONICIT

**PERSONAL DE COOPERACION ASIGNADO:**

---

**FECHA PREVISTA DE TERMINACION:**

1992

**SITUACION ACTUAL DEL PROYECTO:**

En fase de ejecución

Ref. N°: CR 13/92Fecha: II/92

**SECTOR:** **SOCIO-LABORAL**  
**SUBSECTOR DE COOPERACION:** Socio-Laboral  
**TITULO DEL PROYECTO:**

Asesoramiento Socio-Laboral

**DESCRIPCION Y OBJETIVOS:**

Envío de técnicos (corta duración) en los campos de: Seguridad e higiene en el trabajo, promoción de empleo, relaciones laborales, seguridad social, salud ocupacional y formación profesional.

**ORGANISMO ESPAÑOL RESPONSABLE:**

AECI - Ministerio de Trabajo

**ORGANISMO NACIONAL INTERLOCUTOR:**

Ministerio de Trabajo y Seguridad Social

**PERSONAL DE COOPERACION ASIGNADO:**

6 técnicos en períodos de corta duración

**FECHA PREVISTA DE TERMINACION:**  
1992

**SITUACION ACTUAL DEL PROYECTO:**

En ejecución. Cubiertos todos los objetivos.

Ref. N°: CR 14/92Fecha: II/92

**SECTOR:** **CIENTIFICO-TECNOLOGICO**  
**SUBSECTOR DE COOPERACION:** Científico  
**TITULO DEL PROYECTO:**

CYTED-D

**DESCRIPCION Y OBJETIVOS:**

Dentro del programa CYTED-D esta OTC lleva el control económico y la justificación del programa Acuicultura, cuyo coordinador regional tiene sede en San José.

Asimismo, durante el primer semestre ha llevado, en conjunción con el CONICIT y el Ministerio de Ciencia y Tecnología el montaje de la 1er. Reunión Centroamericana en Ciencia y Tecnología (15-18 de mayo).

Desde finales de 1991 Costa Rica cuenta con dos responsables de redes temáticas y participan en todos los subprogramas del CYTED-D.

**ORGANISMO ESPAÑOL RESPONSABLE:**

AECI

**ORGANISMO NACIONAL INTERLOCUTOR:**

Ministerio de Ciencia y Tecnología y CONICIT

**PERSONAL DE COOPERACION ASIGNADO:**

---

**FECHA PREVISTA DE TERMINACION:**  
1992

**SITUACION ACTUAL DEL PROYECTO:**

En fase de ejecución

Ref. N°: CR 17/92Fecha: II/92**SECTOR:** **APOYO INSTITUCIONAL****SUBSECTOR DE COOPERACION:** Legislativo**TITULO DEL PROYECTO:**

Asamblea Legislativa

**DESCRIPCION Y OBJETIVOS:**

- ▲Asesoramiento y apoyo técnico a Costa Rica en el marco del Plan Maestro de Modificaciones de la Asamblea Legislativa.
- ▲Asesoría de corta duración

**ORGANISMO ESPAÑOL RESPONSABLE:**

AECI - Congreso

**ORGANISMO NACIONAL INTERLOCUTOR:**

Asamblea Legislativa

**PERSONAL DE COOPERACION ASIGNADO:**

----

**FECHA PREVISTA DE TERMINACION:**

1992

**SITUACION ACTUAL DEL PROYECTO:**

Se ha iniciado con el envío de 4 técnicos a Madrid durante el mes de Octubre.

Ref. N°: CR 18/92Fecha: II/92**SECTOR:** **APOYO INSTITUCIONAL****SUBSECTOR DE COOPERACION:** Diplomático**TITULO DEL PROYECTO:**

Instituto Diplomático del Servicio Exterior

**DESCRIPCION Y OBJETIVOS:**

- ▲Intercambio de técnicos y transferencia tecnológica con el fin de dinamizar el Instituto Diplomático del Servicio Exterior de Costa Rica.
- ▲Asesorías y pasantías de corta duración

**ORGANISMO ESPAÑOL RESPONSABLE:**

AECI - Escuela Diplomática

**ORGANISMO NACIONAL INTERLOCUTOR:**

Cancillería

**PERSONAL DE COOPERACION ASIGNADO:**

----

**FECHA PREVISTA DE TERMINACION:**

1992

**SITUACION ACTUAL DEL PROYECTO:**

En fase de iniciación

Ref. N°: CR 19/92Fecha: II/92**SECTOR:** **APOYO INSTITUCIONAL****SUBSECTOR DE COOPERACION:** Administración Estatal**TITULO DEL PROYECTO:**

Dirección General del Servicio Civil

**DESCRIPCION Y OBJETIVOS:**

Actualización del Sistema de Selección vigente en los diferentes centros del gobierno de Costa Rica.

**ORGANISMO ESPAÑOL RESPONSABLE:**

AECI

**ORGANISMO NACIONAL INTERLOCUTOR:**

Dirección General del Servicio Civil

**PERSONAL DE COOPERACION ASIGNADO:**

----

**FECHA PREVISTA DE TERMINACION:**

1992

**SITUACION ACTUAL DEL PROYECTO:**

Se está en fase de iniciación

## **PROGRAMAS REGIONALES**

### **Proyectos Regionales**

Desde 1991 se están llevando a cabo, a nivel regional, lo que implica la inclusión en ellos de la OTC de Costa Rica, los siguientes proyectos:

<b><u>TITULO</u></b>	<b><u>PAIS</u></b>
Desarrollo Municipal en Centroamérica (DEMUCA).	Centroamérica y Panamá
Información y Análisis política agropecuaria.	Países miembros de IICA
Fortalecimiento del Mov. Cooperativo en el Istmo Centroamericano (PROCOOPCA).	Centroamérica
Fortalecimiento del Estado de Derecho y la Justicia Penal en Centro América.	Centroamérica y Panamá
Proyecto Regional de Medios Audiovisuales por "VIDEO" (INTAFOP).	Centroamérica, Panamá y República Dominicana
Reconversión Industrial, Información Comercial y Promoción de las Conversiones (FEDEPRICAP).	Centroamérica
Programa de Ayuda a la Pequeña y Mediana Industria Centroamericana - (PAPIC).	Centroamérica

Ref. N°: CR 20/92Fecha: II/92

<b>SECTOR:</b>	<b>DESARROLLO MUNICIPAL PARA CENTROAMERICA (DEMUCA).</b>
<b>SUBSECTOR DE COOPERACION:</b>	Institucional. Administración Local.
<b>TITULO DEL PROYECTO:</b>	Desarrollo Municipal para Centroamérica (DEMUCA)
<b>DESCRIPCION Y OBJETIVOS:</b>	Contribuir al fortalecimiento del régimen municipal y de los procesos de desarrollo democrático en Centroamérica.
<b>ORGANISMO ESPAÑOL RESPONSABLE:</b>	AECI
<b>ORGANISMO NACIONAL INTERLOCUTOR:</b>	Varios organismos nacionales (Institutos de fomento municipal, municipalidades y centros de Cap. Munic.
<b>PERSONAL DE COOPERACION ASIGNADO:</b>	1 persona
<b>FECHA PREVISTA DE TERMINACION:</b>	31 de diciembre de 1994
<b>SITUACION ACTUAL DEL PROYECTO:</b>	Se ha cumplido el primer año, alcanzando con gran éxito la cobertura de toda el área, pasando ahora a la formulación y ejecución de los proyectos de agua y basura 92-93, así como continuar el desarrollo de las actividades de capacitación.

Inf. N°: CR 21/92Fecha: II/92

<b>SECTOR:</b>	<b>FORTALECIMIENTO DEL MOVIMIENTO COOPERATIVO EN EL ISTMO CENTROAMERICANO (PROCOOPCA).</b>
<b>SUBSECTOR DE COOPERACION:</b>	Cooperación cooperativa
<b>TITULO DEL PROYECTO:</b>	PROCOOPCA
<b>DESCRIPCION Y OBJETIVOS:</b>	Fortalecimiento de movimiento cooperativista como agente económico a fin de elevar el nivel de ingresos y de relanzar el sector en el Istmo. -Fomentar la cooperación regional -Ayudar a la formación y al asesoramiento
<b>ORGANISMO ESPAÑOL RESPONSABLE:</b>	AECI
<b>ORGANISMO NACIONAL INTERLOCUTOR:</b>	INFOCOOP - Instituto de Fomento Cooperativo
<b>PERSONAL DE COOPERACION ASIGNADO:</b>	----
<b>FECHA PREVISTA DE TERMINACION:</b>	Año 1994
<b>SITUACION ACTUAL DEL PROYECTO:</b>	Se han analizado todas las cooperativas del país y se está financiando la asistencia técnica de aquellos seleccionados.



Ref. N°: CR 22/9Fecha: II/92

**SECTOR:** **FORTALECIMIENTO DEL ESTADO DE DERECHO Y LA JUSTICIA PENAL EN CENTROAMERICA Y PANAMA.**

**SUBSECTOR DE COOPERACION:** Judicial

**TITULO DEL PROYECTO:**

**DESCRIPCION Y OBJETIVOS:**

El proyecto tiende a consolidar la paz y la democracia en el Istmo a partir de un fortalecimiento y perfeccionamiento de la administración y de la justicia.

-Identificar problemas, analizarlos y proponer soluciones.

**ORGANISMO ESPAÑOL RESPONSABLE:**

AECI

**ORGANISMO NACIONAL INTERLOCUTOR:**

ILANUD - Instituto Latinoamericano de Naciones Unidas para la Prevención del Delito y Tratamiento del Delincuente.

**FECHA PREVISTA DE TERMINACION:**

V/92

**SITUACION ACTUAL DEL PROYECTO:**

Se ha finalizado

Inf. N°: CR 23/92Fecha: II/92

**SECTOR:** **PROYECTO REGIONAL DE MEDIOS AUDIOVISUALES "VIDEO".**

**SUBSECTOR DE COOPERACION:** Formación

**TITULO DEL PROYECTO:**

"VIDEO"

**DESCRIPCION Y OBJETIVOS:**

Capacitación de técnicos y donación de equipos a los países del Istmo.

-Capacitación de técnicos y producción de material didáctico en el campo de la Formación Profesional.

**ORGANISMO ESPAÑOL RESPONSABLE:**

AECI

**ORGANISMO NACIONAL INTERLOCUTOR:**

Instituto Técnico de Apoyo a la Formación Profesional (INTAFOP).

**PERSONAL DE COOPERACION ASIGNADO:**

1 Técnico

**FECHA PREVISTA DE TERMINACION:**

Marzo 1992

**SITUACION ACTUAL DEL PROYECTO:**

Se ha finalizado

Inf. N°: CR 24/92Fecha: II/92

**SECTOR:** **RECONVERSION INDUSTRIAL, INFORMACION COMERCIAL Y PROMOCION DE LAS COINVERSIONES.**

**SUBSECTOR DE COOPERACION:** Cooperación empresarial

**TITULO DEL PROYECTO:**

**DESCRIPCION Y OBJETIVOS:**

Concientización del sector privado acerca de los elementos de competitividad en el sector productivo y su inserción en los mercados internacionales.

**ORGANISMO ESPAÑOL RESPONSABLE:**

AECI

**ORGANISMO NACIONAL INTERLOCUTOR:**

Federación de Entidades Privadas de Centroamérica y Panamá (FECEPRICAP).

**PERSONAL DE COOPERACION ASIGNADO:**

----

**FECHA PREVISTA DE TERMINACION:**

V/92

**SITUACION ACTUAL DEL PROYECTO:**

Se ha iniciado la 2da. fase del mismo.

Ref. N°: CR 25/92Fecha: II/92

**SECTOR:** **PROGRAMA DE APOYO A LA PEQUEÑA Y MEDIANA INDUSTRIA CENTROAMERICANA (PAPIC).**

**SUBSECTOR DE COOPERACION:** Cooperación Empresarial

**TITULO DEL PROYECTO:**

**DESCRIPCION Y OBJETIVOS:**

Reactivar, mediante financiamiento, la labor de las pequeñas y medianas empresas (PYMES) y consolidar el papel de los bancos comerciales.

- Creación de un fondo de divisas
- Aumentar los intercambios regionales
- Mejorar las instituciones financieras

**ORGANISMO ESPAÑOL RESPONSABLE:**

AECI

**ORGANISMO NACIONAL INTERLOCUTOR:**

B.C.I.E.

**PERSONAL DE COOPERACION ASIGNADO:**

----

**FECHA PREVISTA DE TERMINACION:**

1993

**SITUACION ACTUAL DEL PROYECTO:**

Se está iniciando, en Costa Rica, el estudio de la PYMES y su situación dentro del mercado centroamericano (Proyecto en fase inicial).

Ref. Nº: CR 26/92Fecha: II/92**SECTOR:** **INFORMACION Y ANALISIS POLITICAS AGROPECUARIAS.****SUBSECTOR DE COOPERACION:** Cooperación Agropecuaria**TITULO DEL PROYECTO:**

IICA

**DESCRIPCION Y OBJETIVOS:**

Colaboración con el desarrollo institucional en tareas de investigación y apoyo en política agraria.

- Transferencia tecnológica
- Desarrollo de la capacidad institucional
- Difusión de conocimientos

**ORGANISMO ESPAÑOL RESPONSABLE:**

AECI

**ORGANISMO NACIONAL INTERLOCUTOR:**

IICA

**PERSONAL DE COOPERACION ASIGNADO:**

----

**FECHA PREVISTA DE TERMINACION:**

1992

**SITUACION ACTUAL DEL PROYECTO:**

Se ha finalizado



***IV FONDO DE AYUDA AL EQUIPAMIENTO  
Y  
FONDO DE CONTRAVALOR***



**BALANCE DE SITUACION DEL FONDO DE AYUDA  
AL EQUIPAMIENTO Y CONTRAPARTIDA DE COSTA RICA**

**ASPECTOS GENERALES**

El funcionamiento del FAEC en Costa Rica, se inició a partir de 1990; el fondo de Contrapartida empezó a operar en el segundo semestre de 1991, orientando los recursos por mandato Presidencial, al financiamiento de proyectos socio productivos de cooperativas, asociaciones y microempresas.

El Banco Central de Costa Rica, receptor de los recursos, no dispone de información acabada, ya que según manifiestan funcionarios de ese ente, el Banco Exterior de España, no brinda estados financieros periódicos, por lo cual resulta difícil brindar el dato sobre saldos. No obstante a continuación se detallan algunos datos disponibles.

**1.- APORTE ESPAÑOL**

El reporte brindado por el Departamento de Finanzas Internacionales del banco Central de Costa Rica al 11 de Octubre de 1991, sobre el total de recursos fue el siguiente:

-Desembolsos del Gobierno Español	536.554.066,00 pp*
-Intereses generados	17.867.516,00 pp
-Total	554.421.582,00 pp
-Monto utilizado (importaciones)	409.616.002,49 pp

1.1. Disponibilidad de recursos

Saldo al 11 de octubre de 1991	144.805.579,51 pp
Saldo al 21 de enero de 1993	115.262.174,51 pp

\*CONTEMPLA TRES APORTES (166, 220 Y 150 MILLONES DE PESEÑAS)

**2.- INGRESOS GENERADOS POR PAGOS LOCALES DE EQUIPOS IMPORTADOS**

Al 31 de diciembre de 1992, la Dirección Ejecutiva del FAEC estimó un total de ¢292\* millones de colones, como ingreso efectivo.

De estos recursos se han colocado ¢153 millones en el financiamiento del proyectos de generación de empleo y productividad en áreas rurales de escaso desarrollo.

\*CONTEMPLA SALDO DE ¢25.0 MILLONES EN CUENTA DEL BANCO CENTRAL DE COSTA RICA

### 3. INFORME DE EVALUACION DE PLAN OPERATIVO DEL FAEC. 1992.

Corresponde puntualizar el nivel de logro alcanzado por el FAEC mediante la evaluación de los objetivos y metas propuestos para 1992. (Cuadro 2)

La evaluación del Plan Operativo persigue, en primer lugar, evidenciar el esfuerzo mancomunado del Gobierno de Costa Rica y el Gobierno de España en la ejecución del Fondo de Crédito de Equipo y Maquinaria y su correspondiente Fondo de Contrapartida, orientado al financiamiento de proyectos socioproductivos en empresas de base comunal, tales como Cooperativas, Asociaciones de Productores y Pequeñas Empresas. Se busca analizar cada objetivo y meta con el propósito de ajustar el nivel de cumplimiento del Plan Operativo para el año 1993.

### 4. GASTOS DE OPERACION Y RENDIMIENTOS

El total de ingresos percibidos sobre inversiones e intereses sobre préstamos fue de ₡31.000.000,00. Los egresos clasificados como gastos financieros y operativos sumaron ₡8.390.392,20. Teniéndose un excedente neto e ₡22.609.608,00 que han sido reinvertidos en el financiamiento de nuevos proyectos.

Lo anterior demuestra claramente que tales gastos fueron pagados de los rendimientos generados con lo cual se cumplió con el mandato del Comité Ad-Hoc de no disponer de los recursos de la donación para cubrir costos.

Por otra parte si se analizan los gastos financieros y de operación del FAEC con los recursos colocados tenemos una relación solamente de 5.4%.

### 5. DISPONIBILIDAD DE RECURSOS

A continuación se detallan según fideicomisos los recursos disponibles para 1993.

BANCOOP R.L.	₡ 28.339.128,33
FEDERADO R.L.	₡ 61.041.755,84
BICSA	₡ 54.802.641,00
BANCO CENTRAL	₡ 25.910.133,20
	<u>₡ 170.093.658,37</u>



## CUADRO N°2

FONDO DE AYUDA AL EQUIPAMIENTO Y CONTRAPARTIDA ESPAÑA - COSTA RICA  
EVALUACION PLAN OPERATIVO 1992OBJETIVOSMETASA C T I V I D A D E S  
REALIZADAS

Contribuir al mejoramiento del equipo y maquinaria de la empresa costarricense.

Según reporte del BCCR al 30-09-92 ingresaron por concepto de crédito a importaciones ¢355.9 millones de los cuales se habían transferido ¢320 millones para el financiamiento de créditos productivos. La meta de colocación se superó en ¢185.9 millones. Adicionalmente, se financió la impartición de 4 cursos sobre Formulación y Evaluación de Proyectos con el fin de promover el conocimiento y aprovechamiento de los recursos del FAEC.

Favorecer el desarrollo de la producción de ingresos de las empresas cooperativas y otras organizaciones productivas

El total de créditos aprobados al 31.12.92 ascendió a 43 proyectos socioproductivos, por un monto global de ¢155 millones, beneficiando directamente a 1642 personas, según se detalla en el cuadro adjunto.

Mejorar el nivel de vida del campesino mediante el Fideicomiso Vivienda Rural Social Productiva

Construcción de 34 viviendas y crédito a parceleros del IDA en Upala

Se suscribió un Fideicomiso con Fedecredito R.L. por la suma de ¢25 millones para la construcción de 47 viviendas, cuyas obras se iniciaron por parte de una empresa constructora contratada mediante licitación privada. Se espera concluir en el mes de julio próximo.



***V ACTIVIDADES DE 1992***



## **ACTIVIDADES DE 1992**

### **ENERO**

28.1.92 Inauguración de la Primera Feria Industrial de España en Costa Rica con la participación de 50 empresas españolas y la participación de la OTC.

### **FEBRERO**

8/13.2.92 ▲Llegada del Director y Subdirector de la AECI-ICI para la celebración de la V Comisión Mixta Hispano-Costarricense.

▲Celebración de la V Comisión Mixta.

▲Llegada del Secretario de Estado para la Cooperación por la firma de la Comisión Mixta.

▲Inauguración del nuevo local de la Agencia que alberga al Centro Cultural.

24.2.92 Llegada del Secretario General de la ONG, CADESPA para iniciar un proyecto de reforestación.

27.2.92 Entrega, por el Sr. Embajador, de herramientas agrícolas en la comunidad indígena de Suretka (\$10.000)

29.2.92 Inauguración de Barrio Grecia financiado por España (40 viviendas) por el Presidente de la República y el Embajador de España.

### **MARZO**

2.3.92 Con la asistencia el Ministro de Agricultura y de Presidente Ejecutivo del SENARA se clausura el proyecto Agropecuario de la Guaria. (Cañas).

23.2.92 Con la asistencia del Ministro de la Vivienda, y de los responsables del sector Municipal, se entrega las 10 viviendas reubicadas en Santa Ana. (Barrio España).

27.3.92 En unión de la Ministra de Cultura, el Embajador de España hace entrega de 2 motores en la Comunidad Indígena de Coloma (Talamanca).

### **ABRIL**

1/3.2-92 Reunión de Coordinadores en Santa Cruz de la Sierra.

10.4.92 Visita de miembros del Ayuntamiento de Madrid. (Ana Tutor, Francisco Herrera y Luis María Huete) a diferentes proyectos de Cooperación.

20.4.92 Inicio de los cursos sobre Video y Comunicaciones por el Técnico Alberto García Ferrer.

20/24.4.92 Llegada del Presidente de la Agencia para asistir al Curso de INCAE "Reasignación del Gasto Social para el Alivio de la Pobreza".

**MAYO**

- 4/6.5.92 Visita de Técnicos del Ministerio de Trabajo para dar seguimiento a los proyectos que dicho Ministerio financia en Costa Rica.
- 14.5.92 Llegada del Presidente del CYTED-D, D. Jesús Sebastián, a fin e dar seguimiento al Programa.
- 15.5.92 Entrega al Sr. Presidente de la República de un fondo de ¢5.000.000, por el Sr. Embajador, proveniente de los Fondos de Contravalor a fin de financiar un proyecto agropecuario en San Isidro de Heredia.
- 30.5.92 Llegada del Periodista D. Manuel Calvo Hernando a fin de dar un Curso de Periodismo Científico en el Ministerio de Ciencia y Tecnología.

**JUNIO**

- 4.6.92 Llegada de los Jóvenes Cooperantes: 6 jóvenes y el Coordinador Regional.
- 5.6.92 Curso en Liberia sobre Obras Públicas y Municipalidades.
- 8.6.92 Firma, en Cancillería, del Tercer Desembolso del Fondo de Ayuda al Equipamiento: 150.000.000 pts.
- 13.6.92 Inicio del Proyecto de Centros de Salud en localidades Indígenas (Chirripó).
- 23.6.92 Donación al Ministerio de Salud de Material para estudio del SIDA.
- 24.6.92 Inicio del Proyecto de Granjas Avícolas en Cartago.

**JULIO**

- 1.7.92 Inicio del Proyecto del Internado del Colegio Profesional de Los Chiles.
- 4/10.7.92 Durso de Economía Minera dado por Técnicos del Grupo Argentaria en cooperación con esta OTC.
- 13.7.92 Incorporación a esta OTC de la Experta Pilar Pardeiro.
- 20.7.92 Incorporación, temporal, del Técnico Juan Manso a esta OTC para dar seguimiento al Proyecto Regional de FEDEPRICA.
- 24.7.92 Llegada de Juan Carlos Marcillach, Coordinador del Programa Jóvenes Cooperantes en visita de inspección.
- 28.7.92 Llegada de la Documentalista a la UCCI Dra. Marie José Monteiga.
- 31.7.92 Despedida del Embajador D. Alfonso Ortíz Ramos.

**AGOSTO**

- 1.8.92 Llegada del nuevo Embajador D. Ignacio Aguirre Borrell.
- 3.8.92 Inicio del Curso de Vigilancia Epidemiológica. (5 meses)
- 13.8.92 Incorporación el Coordinador Regional de Cooperación D. Federico Palomera.

**OCTUBRE**

- 5.10.92 Inicio del Curso de Farmacia Hospitalaria. (2 meses)
- 5.10.92 Inauguración del Centro de Radio Exterior de España por el Director General Sr. García Candan.
- 6.10.92 Conferencia en la OTC del Subdirector del Ministerio de Agricultura.
- 22.10.92 Inauguración de dos centros de salud en zona indígena, en unión del Ministro de Salud y de la Ministra de Cultura.

**NOVIEMBRE**

- 5.11.92 Inauguración en Cartago del Proyecto de Granjas Avícolas.
- 10.11.92 Llegada del Director General de la Juventud D. Magdy Martínez en visita de seguimiento del Programa Jóvenes Cooperantes.
- 20.11.92 Seminario de Análisis del tema Municipalidades con Miembros de la Asamblea Legislativa.
- 26.11.92 Despedida de los Jóvenes Cooperantes.

**DICIEMBRE**

- 3.12.92 Puesta de la primera piedra, por el Primer Vicepresidente de la República, en el Proyecto de vivienda de Valle Verde de Upala.
- 23.12.92 Firma, en Cancillería, del Acta de Seguimiento y Evaluación de la V Comisión Mixta.





**VI PRESUPUESTOS 1992**



<u># Mandamieto</u>	<u>Fecha recepción</u>	<u>Monto</u>	<u>Concepto</u>
125	31.1.92	52.183,20	Epidemiología 1991
1284	31.1.92	51.285,08	Proyecto Regional M e d i o s Audiovisuales 1991
939	31.1.92	14.312,60	Curso Sanidad Ambiental (Belice 1991)
1556	20.2.92	128.600,00	Subprogramas II y VIII CITED-D
1117	29.9.92	62.869,14	P r o y e c t o Epidemiológico
1148	29.9.92	77.471,31	Curso Farmacia Hospitalaria
278	6.10.92	43.600,00	C I T E D - D Subprograma XI
541	6.10.92	50.125,81	Gastos Promoción y Difusión Cultural
1146	6.10.92	90.226,46	G a s t o s d e Instalación y Funcionamiento (Gastos Generales)
657	6.10.92	295.741,18	G a s t o s d e P r o y e c t o s , Cooperación V Centenario
366	12.11.92	63.536,88	G a s t o s d e Administración General
712	15.12.92	209.950,00	P r o y e c t o DEMUCA



***OFICINA TECNICA DE COOPERACION***

***EN CUBA***



## Indice general

### PRESENTACION

### LA OFICINA DEL ICI EN CUBA

### PROGRAMAS Y PROYECTOS DE COOPERACION

#### I. AYUDA HUMANITARIA

1. Donación alimentaria
2. Donación de medicamentos
3. Donación de material de aeronáutica civil

#### II. COOPERACION CIENTIFICO TECNICA (FORMACION Y PERFECCIONAMIENTO DE RECURSOS HUMANOS).

4. Formación de alto nivel en biotecnología.
5. Formación de postgrado en Economía y Empresa.
6. Convocatoria General de becas del ICI para postgraduados.
7. Programa "Fondo de Expertos".
8. Resultados para Cuba del Programa de Cooperación Científica con Iberoamérica.
9. Becarios de cursos organizados por la Cooperación Española -no incluidos en la Convocatoria General-.

#### III. COOPERACION CULTURAL

10. Escuela-Taller de Restauración "Gaspar Melchor de Jovellanos".
11. Restauración del Convento de San Francisco.
12. Apoyo de la Escuela Internacional de Cine de San Antonio de los Baños.
13. Proyecto de Coediciones I.C.I.-ICI.
14. Festival "La Huella de España".
15. Promoción y Difusión de la cultura hispana.
16. Apoyo bibliográfico Bibliotecas y Universidad

IV. OTROS PROYECTOS O PROGRAMAS DE COOPERACION

17. Programa CYTED-D
18. Programa Intergubernamental de Informática.
19. Apoyo a los Centros de Orientación de la Mujer
20. Programa de Colaboración CECE-CSIC.
21. Donación de equipos de microfilms y otros.
22. Programa Jóvenes Cooperantes.
23. Taller de producción de muebles con fibras naturales.

V. CONFERENCIAS DEL COORDINADOR GENERAL Y DEL EXPERTO CULTURAL.

PERSPECTIVAS PARA 1993.

ANEXOS:

1. Selección de artículos de prensa.
2. Programas de los ciclos de conferencias organizados por la Embajada de España y el ICI.
3. Resumen de gastos correspondientes al 92.



## PRESENTACION

En Noviembre del 92 se cumplió el primer año de los dos que abarca la Comisión Mixta de Cooperación Científico-Técnica, Cultural y Educativa entre el Reino de España y la República de Cuba. Vista ahora con cierta perspectiva, y lejos de cualquier autocomplacencia, sus planteamientos y acuerdos parecen adecuados a la situación que atraviesa la economía y sociedad cubana y a sus necesidades de supervivencia y desarrollo.

Es suficientemente conocido que la disolución del CAME y las enormes transformaciones que han experimentado los países de Europa Central y del Este, han modificado profundamente, no ya las perspectivas del desarrollo económico cubano, sino las posibilidades inmediatas de sostener unas decorosas condiciones de vida para la población. Así, a la realidad ya de por sí compleja que supone el cruel y absurdo bloqueo que EEUU mantiene desde hace décadas contra la isla y a la derivada del complicado sistema productivo cubano, se ha añadido la reducción drástica de las importaciones que provenían de la antigua Unión Soviética -en especial, las de combustible- y, sobre todo, el fin de la exportación de azúcar a precios preferenciales. De modo que, si hace tres años Cuba disponía de trece millones de toneladas de petróleo soviético y derivados -principalmente a cambio de su azúcar-, en 1992 ha contado con poco más de seis millones. Así, no es de extrañar que tal estrangulamiento del sector externo de la economía se manifieste, con profundo impacto, en el deterioro de las condiciones de vida de la población. Las medidas tomadas por la dirección del país, que han reducido drásticamente el consumo de combustible en todos los ámbitos de la vida cotidiana (transporte público y privado, consumo doméstico, etc.) y las periódicas reducciones que experimentan las cuotas de alimentos cubiertas por la cartilla de racionamiento, son fiel reflejo de esas dificultades.

Pues bien, España no podía permanecer impasible ante esta situación, a pesar de las distancias que separan los dos sistemas

políticos. Pues las relaciones hispano-cubanas van mas allá de coyunturas, tanto por los lazos históricos y familiares que existen y por el idioma común que se comparte -sin duda el que conserva mayor parecido en toda Latinoamérica al español actual-, como por el nivel alcanzado por los intercambios comerciales y la significativa inversión española en la isla en los últimos años -especialmente en turismo-. El nivel tradicional de la cooperación económica -superior en la década de los ochenta a la existente en cualquier otro país latinoamericano-, manifiesta también ese estrecho vínculo entre ambos países.

Constituiría una amarga decepción para el pueblo cubano que España le volviese la espalda en momentos difíciles negándole su ayuda; como tampoco resultaría fácil de explicar a tantos españoles emparentados con cubanos o a los empresarios que invierten y arriesgan su capital en este país. Por el contrario, Cuba es y será uno de los países más pro-españoles a poco que se note esa voluntad de ayuda. Y por otra parte, regatearla, restaría toda fuerza a planteamientos razonables en favor de un mayor respeto hacia los derechos civiles en la isla.

Derivado de todo lo anterior, las decisiones tomadas en la Reunión de la Comisión Mixta de Cooperación de Noviembre del 91 asentaron la colaboración hispano-cubana en tres columnas: en primer lugar en la ayuda humanitaria -alimentos y medicinas- que sería distribuida entre la población infantil y en hospitales y asilos de ancianos. En segundo lugar, en la formación y perfeccionamiento de recursos humanos en áreas prioritarias para el desarrollo del país -en particular, turismo, biotecnología, sanidad y organización empresarial-. Por último, en el terreno cultural, con proyectos de conservación y restauración del patrimonio arquitectónico de La Habana Vieja, declarada por UNESCO patrimonio de la humanidad.

Por tanto, se puede afirmar que la totalidad de actuaciones de la Cooperación Española en Cuba se ha guiado por el objetivo de ayudar directamente al pueblo cubano. Actuación, por otra parte,

que es modesta, pero nada desdeñable. Que haya sobrepasado los cinco millones de dólares <sup>1</sup> y que, fruto de los distintos programas existentes, un centenar y medio de cubanos se capacite, o actualice sus conocimientos en España -la mitad de los cuales beneficiándose de becas de larga duración-, ilustra con claridad lo dicho.

Resta dejar constancia de las personas que han hecho posible los resultados alcanzados. El reconocimiento al trabajo realizado por el personal de la Oficina de Cooperación, que, en muchas ocasiones ha mostrado una dedicación mas allá de cualquier obligación profesional, resulta un acto de justicia. El esfuerzo que se ha hecho en la sede central del ICI, desde cada una de las unidades involucradas, es también de obligado reconocimiento. La profesionalidad de los funcionarios del CECE, en particular de la Sra. Graciela de Cueto, responsable en ese organismo de la cooperación con España, tampoco puede ser desconocida. En fin, la integración a la Oficina, en Octubre pasado, del Sr. Carlos Barbáchano, en calidad de experto cultural, se ha dejado sentir inmediatamente por su buen hacer.

Con todo, hay que decir que en el Embajador de España en Cuba, Sr. Gumersindo Rico, y lejos de toda adulación, se encuentra la verdadera "Alma Mater" de la cooperación española con este país. En él siempre se ha encontrado todo el entusiasmo y apoyo necesario para llevar a cabo cualquier proyecto que mereciese la pena, cuando no ha sido él mismo quien los ha promovido. Sin su sensibilidad humana los resultados hubieran sido muy otros.

---

<sup>1</sup> Vease el anexo 3. Al total que aparece en ese cuadro -4.9 millones de dólares- se debe agregar lo que correspondería del aporte español al programa CYTED-D ó al programa PII-UNESCO. La cifra sobrepasaría con creces los cinco millones mencionados.

Por otra parte, conviene hacer notar que esa cifra no incluye las donaciones que algunas Comunidades Autónomas y Municipios han realizado a Cuba directamente. Hace referencia, mas bien, a los proyectos y programas en los que, de una forma u otra, ha participado la Administración Central española -sobre todo a través del Instituto de Cooperación Iberoamericana-.

## LA OFICINA DEL ICI EN CUBA

La Oficina de la Cooperación Española en Cuba radica en la segunda planta del Edificio de la Embajada de España. Se mantienen allí cuatro habitaciones, una de Secretaría, otra de Gerencia, una tercera como Oficina Cultural del ICI y por último, el despacho del Coordinador General. Los recursos materiales con los que se cuenta para la ejecución de las tareas son suficientes: dos automóviles, cuatro ordenadores con sus respectivas impresoras, dos máquinas de escribir, fotocopidora, tele-fax y cuatro líneas de teléfono, dos propias y otras dos compartidas, a través de centralita, con el resto del edificio. Los aparatos de aire acondicionado, distribuidos en cada uno de los despachos, y el mobiliario correspondiente, completan el listado.

En la Oficina, además del Coordinador General y del Experto Cultural, prestan sus servicios otras cuatro personas: Félix Corte, Gerente; Mayra González y Bárbara Gutsens, Secretarías; y José Maqueira, conductor y mecánico. Todos los contratos del personal local están formalizados y actualizados. El personal resulta suficiente para llevar a cabo las tareas de la Oficina.

En lo que se refiere al presupuesto de gastos generales correspondiente al 92 -gastos de oficina-, ascendió a 119 mil dólares. De ellos se recibieron en el transcurso del año 110 mil, que fueron gastados en su totalidad.

El año 92 vió la modernización de instalaciones -fax, mobiliario, etc- y archivos. En particular, cabe destacar el proceso de informatización, ya finalizado, de la contabilidad y los archivos.

## **PROGRAMAS Y PROYECTOS DE COOPERACION.**

### **I. AYUDA HUMANITARIA.**

#### **1. Ayuda alimentaria.**

Como es sabido, la desaparición de la RDA conllevó la suspensión del acuerdo comercial que mantenía con Cuba y la cancelación de todos los programas de asistencia y cooperación entre ambos países.

Según el informe que se presentó en el IV Congreso del Partido Comunista de Cuba, celebrado en Octubre de 1991, este país recibía hasta entonces 22.000 toneladas de leche en polvo desde la ex-RDA, con las que producía 220 millones de litros de leche equivalentes a 5 meses de consumo directo de la población en leche líquida. En 1991 se suspendieron las entregas de leche con lo que la situación pasó a ser crítica. Así, la donación española comprometida en Comisión Mixta, al distribuirse entre la población infantil y anciana contribuyó a aliviar aquella escasez. Como destacó el Director General del ICI durante la reunión de la Comisión Mixta, la prioridad para la Cooperación Española es mantener el nivel de vida del pueblo cubano. Y especialmente a ello se dirigió esta acción.

En concreto, en 1992 se entregaron 582 toneladas de leche en polvo por un valor de 1,2 millones de dólares. Se firmó también un Acta de Intención para la constitución de un fondo contravalor que se dirige en su totalidad a apoyar el proyecto "Fomento lechero en la provincia de las Tunas", ejecutado conjuntamente entre el Programa Mundial de Alimentos (PMA) y el Gobierno cubano. Proyecto que canaliza alrededor de un 78,6% de los recursos hacia el sector cooperativo privado y el 21,4%

restante al sector lechero público. Sus objetivos son: aumentar la producción provincial de leche y productos lácteos, crear mas empleo e incrementar los ingresos de los productores lecheros.

## **2. Donación de medicamentos.**

El Ministerio de Salud Pública ha recibido medicamentos donados por la Cooperación Española por un valor total de 535 mil dólares. Entre ellos destacan los antiasmáticos, que alivian una dolencia muy extendida entre la población cubana.

En fecha tan temprana como el 31 de Enero de 1992 se realizó, en la Embajada de España, la entrega formal del primer envío de medicinas por parte del Embajador, Excmo. Sr. Gumersindo Rico. La recibió el Dr. Julio Teja, Ministro de Salud Pública, en presencia del Sr. Ernesto Meléndez, Presidente del CECE. Cabe destacar la celeridad con la que se cumplió el acuerdo de Comisión Mixta.

## **3. Aeronáutica Civil.**

Se han entregado equipos de aeronáutica civil procedentes de la Dirección General de Aeronáutica Civil de España, por un valor estimado en 700 mil dólares. Esta donación se incluye entre la ayuda humanitaria porque los equipos tienen como objetivo dotar de mayor seguridad al tráfico aéreo de la isla.

## II. COOPERACION CIENTIFICO-TECNICA (FORMACION Y PERFECCIONAMIENTO DE RECURSOS HUMANOS).

### 4. Formación de alto nivel en Biotecnología.

4.1. "Apoyo a la formación de recursos humanos de alto nivel del Centro de Ingeniería Genética y Biotecnología de Camagüey". En 1992, once científicos del Centro de Ingeniería y Biotecnología de Camagüey (CIGBC) se beneficiaron de estancias en España de entre 6 y 9 meses de duración, sumando un total de 72 meses. Además, se enviaron al CIGBC, suministros, equipos y reactivos por un valor de 400 mil dólares con el fin de completar las necesidades del centro y llevar a buen término el programa.

Interesa mencionar que el CIGBC se creó a principios de 1990 como resultado de un importante esfuerzo común en el que participaron el Centro de Biotecnología de La Habana y, de forma decisiva, el Gobierno provincial de Camagüey y distintos organismos provinciales. La búsqueda minuciosa de científicos camagüeyanos en instituciones y universidades de toda Cuba, hasta conformar el actual equipo de investigadores de alto nivel -a pesar de una media de edad que no sobrepasa los 30 años-, constituyó una preocupación y un motivo de orgullo para la provincia. Fruto de su dedicación se ha desarrollado ya la producción de una vacuna porcina contra la coreabacilosis.

El proyecto de apoyo al CIGBC, a través del intercambio científico, la formación, y los medios necesarios para la investigación, se enclava así, en uno de los sectores estratégicos del desarrollo cubano -la biotecnología-, a la vez que la Cooperación Española alcanza un impacto considerable, al ubicarse el CIGBC en una provincia del interior, de suerte que resulta una colaboración fácilmente reconocible -y reconocida-. Por último, el nivel alcanzado por la biotecnología en Cuba, permite que el proyecto beneficie también a los investigadores contrapartes españoles.

#### 4.2. Apoyo al Congreso de Biotecnología "Habana-92".

Merece la pena destacar, por otra parte, que el Instituto de Cooperación Iberoamericana apoyó también la asistencia de ocho reconocidos investigadores españoles al Congreso de Biotecnología Habana/92, aportando recursos por 12 mil dólares.

#### 5. **Formación de postgrado en Economía y Empresa.**

Como se ha mencionado, la economía cubana enfrenta los efectos de una modificación importante en la estructura geográfica de su Comercio Exterior y en las modalidades y condiciones en las que éste se desenvuelve. Así, del "Comercio de Estado", dirigido principalmente hacia los países del Este Europeo y en condiciones preferenciales, se pasa, sin elección, hacia unas relaciones de intercambio más diversificadas y en las condiciones que rigen en el mercado internacional. Ello plantea, en lo económico, la necesidad de dotar de una adecuada preparación a los gerentes de la empresa exportadora cubana para que compitan con éxito en la nueva situación. De ahí que la capacitación de alto nivel en "marketing internacional" sea de suma utilidad para desenvolverse en los mercados internacionales. Como también lo es, en el ámbito académico, el conocimiento de experiencias de reconversión industrial y de diseño de políticas económicas externas. Aspectos ambos, como se verá enseguida, que han sido apoyados por la Cooperación Española en Cuba.

5.1. Curso de Penetración y Desarrollo de mercados internacionales. En Noviembre y Diciembre del 92 se llevó a cabo, en la Universidad de la Habana, el "Curso de Penetración y Desarrollo de Mercados Internacionales". Patrocinaron por parte española, la Escuela de Economía del Colegio de Economistas de Madrid, el Consejo General de Colegios de Economistas de España y el Instituto de Cooperación Iberoamericana (ICI). Por parte cubana, el Centro de Estudios de Técnicas de Dirección (CETED) de la Universidad de la Habana, la Cámara de Comercio y el CECE.



El curso tuvo origen en el acuerdo establecido entre aquellas instituciones académicas y profesionales de España y Cuba, con objeto de transferir a este último país la experiencia formativa española en los ámbitos del comercio, las estrategias empresariales en mercados exteriores y el marketing internacional. Con 120 horas lectivas, ofreció una formación de postgrado a profesores universitarios y cuadros directivos de empresas de Cuba que operan en mercados exteriores, al objeto de dotarles del instrumental teórico y operativo necesario para los procesos de estudio, selección y definición de estrategias empresariales de implantación en mercados internacionales. El programa configurado en torno a ocho módulos, desarrolló los aspectos doctrinales básicos que se refieren a la teoría del comercio internacional, el proceso de internacionalización de la empresa, las bases del marketing estratégico y del marketing internacional y las consecuencias para la empresa de su apertura comercial y financiera a los mercados exteriores. A continuación aparece la lista del profesorado:

Director del Curso: José Antonio Alonso.  
Profesor Titular de Economía Aplicada de la Universidad Complutense de Madrid.

Vicente Donoso  
Catedrático de Economía Aplicada de la Universidad de Salamanca

Ignacio Ezquiaga  
Subdirector General de Analistas Financieros Internacionales.

Jesús García de Madariaga  
Profesor de Comercialización e Investigación de Mercados de la Universidad Complutense de Madrid.

José Luis Munuera  
Profesor de Comercialización e Investigación de Mercados de la Universidad de Murcia.

Pablo Muñoz  
Catedrático de Comercialización e Investigación de Mercados de la Universidad de Salamanca.

Francisco Serrano  
Catedrático de Comercialización e Investigación de Mercados de la Universidad de Cádiz.

5.2. Seminario sobre las "Relaciones Económicas entre la Comunidad Europea y Cuba". Del 9 al 11 de Diciembre se celebró en el Centro de Investigación de la Economía Internacional (CIEI) el Seminario sobre las "Relaciones Económicas entre la Comunidad Europea y Cuba" organizado por la Universidad Complutense de Madrid y la Universidad de la Habana. El seminario contó con un apoyo activo del Instituto de Cooperación Iberoamericana.

Por parte española participaron los profesores José Antonio Nieto, de la Universidad Complutense de Madrid; Joan Clavera, Decano de la Facultad de Economía de la Universidad Autónoma de Barcelona; José Antonio Alonso, de la Universidad Complutense; Mari Paz Ramos, Técnica Comercial del Estado de la Secretaría de Estado de Comercio de España; y José María Sunsi, Catedrático de la Universidad Politécnica de Madrid.

Participaron también, el Consejero Comercial de la Embajada de España, Sr. Darío Saez, con una ponencia sobre las Relaciones Económicas entre España y Cuba, y el Coordinador General de la Cooperación Española, Sr. Manuel Iglesia-Caruncho, con una ponencia sobre la Ayuda Oficial al Desarrollo de la Comunidad Europea a Latinoamérica.

El procedimiento que se utilizó, que consistía en seis sesiones de trabajo en las que se presentaba una ponencia de un profesor español y otra, sobre el mismo tema, de un profesor cubano, con posterior debate, resultó muy fructífero, a juicio de los aproximadamente 30 participantes.

Los ponentes cubanos provenían del Ministerio de Comercio, Ministerio de Asuntos Exteriores, Junta Central de Planificación, Centro de Investigaciones de la Economía Mundial (CIEM) del Consejo de Estado y Universidad de la Habana.

Todas las ponencias se prepararon específicamente para el encuentro y se estudia una próxima publicación.

Hay que resaltar que asistió como observador el Sr. Eduardo Lechuga, Responsable para México y Cuba de la Comisión de las Comunidades Europeas.

El acto de clausura lo presidió el Embajador de España, acompañado de Antonio Romero, Director del Centro de Investigaciones de la Economía Internacional de la Universidad de la Habana.

En la página siguiente se muestra el programa del seminario.

5.3. Apoyo a la formulación del proyecto de "Creación de la Especialidad de Administración y Organización de Empresas en la Universidad de la Habana". Apoyo a la preparación del Seminario sobre "Política económica externa y reconversión industrial".

En el primero, que comenzará en el curso 93-94, participarán las Universidades Autónoma y Politécnica de Madrid, el ICI y la UNESCO. El ICI apoyó en 1992 la misión técnica de la delegación cubana a España, compuesta por cuatro personas y presidida por la Vicerrectora de la Universidad de la Habana.

Por otra parte, entre la Universidad Complutense de Madrid y la Universidad de la Habana se prepara, para realizarse en el 93, un seminario sobre "Política económica externa y Reconversión Industrial". A tal efecto viajó a la Habana el Sr. Rafael Myro Sánchez, Catedrático de Economía Aplicada de la Universidad Complutense de Madrid, también con el apoyo del ICI.

PROGRAMA  
SEMINARIO INTERNACIONAL RELACIONES INTERNACIONALES CEE-CUBA  
 9-11 diciembre 1992

9-12-92

Sesión Matutina (8:00 a.m.)

- **APERTURA**
- El nuevo marco del proceso de integración europeo. (José Antonio Nieto-Universidad Complutense de Madrid)
- La situación actual de la economía cubana. (José Luis Rodríguez-Centro de Investigaciones de Economía Mundial)

Sesión Vespertina (2:00 p.m.)

- América Latina. Cuba en el marco de las relaciones exteriores de la Comunidad. (Joan Clavera-Universidad Autónoma de Barcelona).
- La CE en el nuevo marco de las relaciones exteriores cubanas. (Verónica Loinaz-Centro Estudios de América)

10-12-92

Sesión Matutina (9:30 a.m.)

- La política de cooperación comunitaria: especial referencia a Cuba. (José Antonio Alonso-Universidad Complutense de Madrid y Manuel Iglesia-Caruncho, Coordinador General de la Cooperación Española en Cuba).
- Análisis de las posibilidades para Cuba de la cooperación comunitaria. (María del Carmen Roselló Rodríguez-Centro de Investigaciones Economía Internacional)

Sesión Vespertina (2:00 pm.)

- El comercio de la CE con Cuba. (María Paz Ramos-Secretaría de Estado de Comercio. Ministerio de Industria, Comercio y Turismo. España).
- La realidad comunitaria actual: desafíos y oportunidades para Cuba. (Hilda Puerta Rodríguez y Nancy Madrigal Muñoz-Centro de Investigaciones Economía Internacional)
- Retos y dificultades del comercio de Cuba con los países comunitarios. (Zoila González Maicas y Olga Alvarez-Instituto Superior Relaciones Internacionales)

11-12-92

Sesión Matutina (9:30 a.m.)

- Líneas de la reforma de la PAC y sus impactos sobre el exterior. (José María Sunsi-Universidad Politécnica de Madrid)
- Efectos en Cuba de la política agrícola de la CE. (Marcelo Fernández Font-Instituto Nacional de Investigaciones Económicas)

Sesión Vespertina (2:00 pm.)

- Sesión de debate con los Agregados Comerciales de las Embajadas de países comunitarios en Cuba.
- Conclusiones.

5.4. Donación de libros de Economía y Empresa, destinados a la Universidad de la Habana, a la de las Villas y a la de Oriente. La relación de títulos se confeccionó conjuntamente entre la Universidad de la Habana y catedráticos españoles de economía y empresa. El importe de la compra ascendió a 50 mil USD y permitirá actualizar los fondos bibliográficos de estas materias en las mencionadas universidades.

#### **6. Resultados para Cuba de la Convocatoria General de Becas del ICI.**

La importancia del programa de becas del ICI está, en general, fuera de toda duda, tanto por el número considerable de becarios que se benefician de sus convocatorias como por su duración y por el carácter de los estudios de postgrado que posibilita. En el caso concreto de Cuba el interés que reviste el programa es, si cabe, aún mayor, puesto que sus graduados tienen dificultades -o incluso, la imposibilidad- de acceder a convocatorias de países que no incluyen la isla entre los destinatarios de sus programas.

Como se puede observar en el cuadro que aparece a continuación, en la edición 92-93 de esta Convocatoria Cuba ha obtenido 59 becas del ICI. La mayor parte se corresponden con áreas prioritarias para el desarrollo económico y social de este país y refuerzan otros programas ó proyectos de la Cooperación Española. Tal es el caso de los estudios de economía y empresa, beneficiados por 4 becas, los de informática, con otras 3 becas que, como se verá, refuerzan la labor realizada a través del Programa "PII-UNESCO" y el CREI; los de biotecnología, química y farmacia, con 8 becas, que apoyan los esfuerzos del CIGB y de las universidades cubanas; los de ingeniería y física, con 12 becas en total, que son también áreas de fuerte cooperación entre universidades españolas y cubanas; y, en fin, en otro campo, se han concedido 7 becas para urbanismo, conservación arquitectónica y restauración, áreas en las que, como se verá mas tarde, se

## RESULTADO DE LA XLVI CONVOCATORIA GENERAL DE BECAS DEL ICI

CUBA

CURSO 1992-1993

Nº DE BECARIOS

RESUMEN POR INSTITUCIONES Y ESPECIALIDADES

<u>INSTITUCION ESPAÑOLA</u>	<u>INSTITUCION CUBANA</u>	<u>TEMATICAS</u>
Univ. Politéc. de Madrid	Univ. Central de las Villas	Arquitectura y Restaur.
Univ. Politéc. de Cataluña	Univ. de la Habana	Ingeniería
Univ. de Oviedo	Univ. de Oriente	Electrónica
Univ. Complutense	ISPJAM	Informática
Univ. de Vigo	CNIC	Economía
Univ. de Stgo. de Compost.	Poder Popular	Quím.Biotec. Farmacia
Univ. de Cantabria	MICONS	Física
C.S.I.C.	MINBAS	Agropecuaria
I.N.I.A.	MINAGRI	Derecho y Periodismo
CEDEX	MINSAP	Estudios Iberoamericanos
Casa América	Academia Ciencias Cuba	Ingeniería Civil
Otros	Otros	Otros
TOTAL	59	59

realiza un esfuerzo notable a través de los proyectos "Escuela-Taller de Restauración" y "Restauración del Convento de San Francisco", y del Programa "Fondo de Expertos".

Las áreas mencionadas concentran más de dos tercios del total de las becas concedidas. Las restantes, que se reparten entre derecho, ciencias de la información, bibliotecas y archivos y alguna otra, si bien no se corresponden estrictamente con programas de cooperación en marcha, tienen un interés indudable.

Por otra parte, interesa destacar que entre las instituciones más beneficiadas por la convocatoria se encuentran las tres Universidades principales del país (La Habana, Oriente y Las Villas) y el Instituto Superior Politécnico Julio Antonio Mella (de Santiago de Cuba). En total absorben un tercio de las becas concedidas. Es claro que la formación del profesorado cubano en universidades españolas constituye un compromiso de futuro con este país por el efecto multiplicador que tendrá en su día.

El resto de las becas se reparte entre otros organismos de investigación, organismos del Estado y solicitudes particulares.

Conviene detenerse también en el problema que supone el pago de pasajes -el billete de avión en Cuba se paga en dólares- y matrículas. Pues la inconvertibilidad de la moneda imposibilita costear estos gastos a los becarios cubanos, aunque algunos consigan su pago por los organismos oficiales en los que prestan sus servicios <sup>2</sup>. Para suplir este obstáculo se han hecho gestiones encaminadas a conseguir un precio preferencial en distintas compañías de aviación, lo que en algún caso se ha conseguido. Y cuando el becario no encontró ninguna otra fuente de financiación, ni de familiares en el extranjero, ni institucional, se cubrió con cargo a los fondos de cooperación

---

<sup>2</sup> Lo que sucede cuando se trata de organismos que cuentan con divisas -lo que no es el caso de todos-, y cuando el becario ha sido presentado por el organismo, por coincidir sus áreas prioritarias de atención con los estudios elegidos por el becario.

bilateral, posibilidad prevista en las conversaciones celebradas durante las sesiones de la Comisión Mixta de Cooperación Hispano-cubana.

En lo que respecta a las tasas de matrícula se solicitó a todos los centros españoles que iban a acoger a becarios cubanos, la exención de su pago. En general, la respuesta ha sido muy satisfactoria. En algún caso no fué posible conseguir la exención total, pero sí descuentos y la aceptación de pago fraccionado, con lo que, el propio becario, descontándose una cantidad al mes del importe de la beca, pudo hacer frente al pago. En contadas excepciones, cuando esas cuotas fuesen a causar al becario verdaderos problemas de instalación, el ICI ha sufragado la parte correspondiente al primer o dos primeros meses. Pues bien, como resultado de todo ello, se ha producido, en el año 92, una única renuncia motivada por causas personales.

#### **7. Programa "Fondo de Expertos".**

En 1992 han utilizado este programa 35 especialistas cubanos que, en conjunto, permanecieron en España 60 meses -sin incluir aquí los del CIGB de Camagüey-. Las áreas principales en las que han tenido ocasión de profundizar sus conocimientos fueron: sanidad, energía, cítricos e industria básica. Todas ellas constituyen sectores prioritarios del desarrollo económico y social cubano.

Por parte española, han utilizado este programa 7 expertos españoles que han prestado asesorías en los siguientes sectores: ordenación territorial; planificación física; informática municipal y Mujer y Desarrollo.



## **8. Becas correspondientes a cursos no incluidos en la Convocatoria General.**

**8.1 Cursos del Centro Internacional de Formación para el Desarrollo de Santa Cruz de la Sierra (CIFD).** En 1992 han asistido 11 becarios cubanos a los cursos del CIFD. Hay que destacar que el número de becas concedidas ascendió a 17. La diferencia, seis becarios del ICRT y del MINSAP, se debe, al parecer, a problemas derivados de la complejidad en la tramitación de los permisos de salida del país.

### **8.2 Otras convocatorias.**

Por otra parte, otros dieciocho becarios cubanos se han beneficiado de convocatorias de distintos cursos organizados por diversas instituciones españolas; convocatorias, en general, subvencionadas por ICI.

## **9. Programa de Cooperación Científica con Iberoamérica del MEC y del ICI.**

En la convocatoria correspondiente al curso 92-93, se presentaron 94 solicitudes al "Programa de Cooperación científica con Iberoamérica", lo que da una idea de la difusión alcanzada y del interés que despierta tanto en investigadores cubanos como españoles, puesto que, de ellas, 70 correspondieron a proyectos de investigación conjunta. Entre ellas, resultaron seleccionados los siguientes proyectos:

- Expresión y purificación de proteínas recombinantes del virus de la hepatitis C. Responsable cubano del proyecto: Juan Morales, del CIGB.
  
- Estudio del material botánico cubano existente en el Jardín Botánico de Madrid. Responsable cubano: Miguel Angel Vales. Instituto de Ecología y Sistemática.

- Propiedades electrónicas de sistemas semiconductores.  
Responsable: Rolando Pérez Alvarez. Universidad de la Habana.

- Plegamiento de proteínas. Responsable: Pedro José Ortiz del Toro. Universidad de la Habana.

- Determinación de trazas y ultratazas de elementos metálicos en reactivos, metales, aleaciones, derivados de silicio.  
Responsable: Cecilia Cordero. Universidad de la Habana.

- Sistema de enseñanza de la electrónica asistida por computador.  
Responsable: Emilio González, Universidad de las Villas.

Por otra parte, en el marco de este Programa, se aprobaron 3 becas para la realización de tesis doctorales en España.

### **III. COOPERACION CULTURAL.**

#### **10. Escuela-Taller de Restauración "Gaspar Melchor de Jovellanos".**

En 1992 comenzó su andadura la Escuela-Taller de restauración, sin duda uno de los proyectos más importantes y vistosos de la Cooperación Española en Cuba. Pues, a su condición de servir para la recuperación del Patrimonio Histórico de la Habana -ciudad declarada "Patrimonio Histórico de la Humanidad"- une un efecto positivo de creación de empleo, con sus casi 100 alumnos-trabajadores, y ejercerá en el futuro, a través de su obra, un efecto positivo sobre el turismo. También por su monto, 600 mil dólares anuales, el proyecto resulta significativo. Que la Oficina del Historiador de la Ciudad, sea la contraparte cubana, dá sin duda realce al proyecto y garantiza su buena ejecución. Así, no es casual que a las pocas semanas de su inauguración hubiesen sido creadas todas las ramas -doce en total- y se encontrasen todos los talleres funcionando a pleno rendimiento.

#### **11. Restauración del Convento de San Francisco.**

La restauración del Convento de San Francisco, además de que, al ser el lugar que alberga la Escuela-Taller, facilita las clases prácticas de sus alumnos, es un proyecto que permite contribuir a la conservación del patrimonio monumental de la Habana. Pues, el Convento de San Francisco de Asís, construido junto a la Bahía de la Ciudad de la Habana, tuvo sus orígenes en 1551, gracias a una solicitud hecha al Rey de España por Fray Jorge de Raya, teniendo el primer lugar para el ejercicio del culto en una endeble construcción de madera y paja. En 1591, quedó concluida la iglesia y dos claustros. Y más tarde, en 1719, comienza a edificarse, desde los cimientos, el proyecto más complejo y ambicioso, que todavía sufrirá transformaciones constantes, hasta

culminar en 1758 en el edificio que hoy se conoce.

Hay que mencionar que este antiguo Convento servirá en su día, una vez restaurado, como sede del Centro Nacional de Música.

En el 92 se entregaron los primeros 15 millones de pesetas para la compra del material de construcción que permitirá avanzar en la primera fase de la obra de restauración.

#### **12. Apoyo de la Escuela Internacional de Cine de San Antonio de los Baños.**

Fruto del Convenio que existe entre la Fundación de Cine Latinoamericano y el ICI, la Escuela Internacional de Cine de San Antonio de los Baños ha contado entre sus profesores con los directores de cine españoles José Luis Borau, Agustín Villaronga y Enrique Bustamante. Además, Rafael Tranche y Vicente Sánchez Biosca impartieron un taller experimental sobre Narración Televisiva; y María del Pino Laguna y Miguel Hermoso impartieron, respectivamente, sendos talleres, sobre televisión y realización y producción.

Por otra parte, a través del ICI, y en el marco del Festival Cinema Juve'92 de Valencia, se organizó una Muestra-Homenaje de la producción cubana de filmes y videos, con motivo del quinto aniversario de la fundación de la Escuela de San Antonio de los Baños.

También en 1992, la Escuela recibió materiales de cine y video para la realización de los trabajos de curso, y accesorios para ampliar las posibilidades tecnológicas de los equipos, por un valor total de 70 mil dólares.

Hay que destacar, por último, que cuatro jóvenes españoles han sido becados por el ICI para realizar el curso regular de cine y televisión de la Escuela por un período de 2 años.

### **13. Proyecto de Coediciones del Instituto Cubano del Libro y el ICI.**

Fruto del acuerdo de colaboración entre el Instituto Cubano del Libro y el ICI, se han preparado en 1992 cinco títulos que poseen interés para Cuba y para España:

- "Alas en la Sombra", de los hermanos Loynaz.
- "Antología de la joven poesía cubana", por la profesora Nidia Fajardo.
- "Antología de cuentos de narradores jóvenes", por el profesor Salvador Redonet.
- "Nuestra común historia", que recoge las ponencias del ciclo de conferencias con el mismo nombre organizadas por la Embajada de España, el ICI y la Universidad de la Habana.
- "Un poeta español en Cuba", del profesor Gonzalo Santoja, que recoge la estancia de Manuel Altolaguirre en Cuba.

El primero de ellos, "Alas en la Sombra", fué presentado en Diciembre del 92 en el Palacio del Segundo Cabo -sede del ICL-, y recoge una parte importante de la obra inédita de Dulce María Loynaz, Último Premio Cervantes.

El resto de las obras están en imprenta.

### **14. La Huella de España.**

Como ya es tradición, el ICI se unió a los esfuerzos que despliega el Gran Teatro de la Habana y, en particular, Alicia Alonso, Directora General del Ballet Nacional de Cuba, para la realización de la "IV Huella de España", Festival que se celebró del 9 al 22 de Marzo en la ciudad de La Habana.

Como en ediciones anteriores, que siempre gozaron del impulso y apoyo de la Embajada y el Consulado de España, y de la

participación de las sociedades españolas, "La Huella" abarcó las principales manifestaciones de las artes escénicas (teatro, ballet) y de la música (sinfónica, cámara, etc.), incluyendo un Festival Lírico y acompañándose de una exposición plástica.

En particular, el público habanero pudo disfrutar, en esa ocasión, de una representación de "Yerma", por el Ballet Nacional de Cuba; de la presentación en la Habana de un grupo de danza contemporánea de Barcelona, compuesto por 18 personas; y de la puesta en escena de una obra del "Teatro de las Rosas", del municipio de Madrid.

La cooperación española invitó a cantautor Luis Eduardo Aute, quien ofreció un recital inolvidable mano a mano con el cantante Pablo Milanés, de la "Nova Troba Cubana", en la Sala García Lorca del Gran Teatro de la Habana.

#### 15. Programa de difusión y promoción de la cultura española.

En 1992 se han culminado los ciclos "Nuestra Común Historia", "Premios Cervantes", y "Vanguardias". Por su interés, se reproducen los programas en el anexo nº 2.

Hay que destacar también la puesta en escena, en el Teatro Nacional, del espectáculo "Versos de la Tierra mía", dirigido por Angel Fernández Montesinos y con la actuación especial de Paco Valladares.

En fin durante la "Semana de cine español" celebrada en Noviembre del 92 en la Cinemateca de la Habana y que contó con una extraordinaria asistencia de público se proyectaron las siguientes películas:

- "Alas de mariposa"
- "Don Juan, mi querido fantasma"
- "Montoyas y Tarantos"

- "Boom Boom"
- "El mar y el tiempo"
- "La estanquera de Vallecas"
- "Esquilache".

#### **16. Apoyo bibliográfico a Bibliotecas y Universidades.**

La escasez de papel, derivada de la crisis económica, impide a las editoriales cubanas cubrir la mayor parte de la demanda de sus lectores. Por otra parte, la escasez de divisas que sufre el país ha terminado prácticamente con la importación de libros, y por tanto, con la necesaria actualización de los fondos bibliográficos.

En ese contexto, la donación de libros a bibliotecas y universidades adquiere una relevancia particular. Así, en 1992, la Cooperación Española ha donado una notable colección de libros a la Universidad de la Habana (un millar de ejemplares de libros de texto procedentes de la UNED), a la de Oriente (una colección enviada en su día por la Secretaría de Estado de Cooperación, compuesta por unos cuatrocientos títulos) y al Instituto Cubano del Libro (colección con la que participó España en la Feria Internacional del Libro de La Habana, en Febrero del 92). Esta última, que se componía de algo más de 1.100 títulos, se utilizó para su ulterior distribución por bibliotecas de todo el país.

#### IV. OTROS PROYECTOS O PROGRAMAS DE COOPERACION

##### 17. Programa CYTED-D.

La participación cubana en el Programa CYTED-D en 1992 ha sido relevante. En la actualidad participan en el, más de 40 grupos de investigación, agrupados en 14 subprogramas y 18 proyectos precompetitivos, lo que representa la presencia de investigadores cubanos en el 88% de los subprogramas del CYTED-D. La parte cubana se ha visto beneficiada -y a la vez, ha aportado sus experiencias al resto de la Comunidad Científica-, en el desarrollo y transferencia de tecnología en las áreas de acuicultura, biotecnología, tratamiento y conservación de alimentos, biomasa, electrónica e informática aplicada, tecnología de viviendas de interés social, corrosión atmosférica y biodiversidad, entre otros.

Se destaca la realización en la Habana, en el mes de Junio de 1992, del "Encuentro Internacional sobre Técnicas Constructivas Industrializadas para Viviendas de bajo costo", en el marco del proyecto XIV.2, que, conforme a los acuerdos de la VIII Asamblea General, fue nominado en Cuba Evento Nacional CYTED-D 1992.

##### 18. Programa Intergubernamental de Informática

Hay que resaltar la importante participación que tiene Cuba como país beneficiario del Programa Intergubernamental de Informática "P.I.I.-UNESCO" que le sitúa, de lejos, en el país que contó con el mayor número de proyectos en el 92. El Programa se ejecuta con la colaboración del CREI, dependiente del Ministerio de las Administraciones Públicas, y cuenta con una importante contribución española.

Los siguientes proyectos, iniciados en el 91, continuaron su ejecución durante 1992, aunque algunos concluyeron en los primeros meses del año:



- "Creación de un Centro Regional para el Entrenamiento de profesores de Ingeniería y Arquitectura en el uso de la Computación en el proceso Docente" (II Fase).  
Institución: Instituto Superior Politécnico José Antonio Echevarría (ISPJAE)  
Fondos asignados: US \$65.000
- "Centro para la Actualización y Entrenamiento de Profesores e Investigación en Automática Industrial".  
Institución: Centro para la Enseñanza Nacional y Superación en Informática (CENSAI)  
Fondos asignados: US \$100.000.
- "Formación en Informática para funcionarios del Ministerio de Relaciones Exteriores".  
Institución: Ministerio de Relaciones Exteriores de la República de Cuba  
Fondos aprobados: US \$100.000
- "Creación de un Centro de especialización e intercambio en Informática de Gestión Empresarial".  
Institución: Facultad de Economía de la Universidad de la Habana  
Fondos aprobados: US \$100.000
- Convención Internacional de Informática. INFORMATICA'92.  
Institución: Instituto Nacional de Sistemas Automatizados y Técnicas de la Computación (INSAC)  
Fondos aprobados: US \$60.000.

Por otra parte, en la Sexta Reunión de la Mesa del Programa Intergubernamental de Informática (PII/UNESCO), celebrada en Dakar los días 25 y 26 de Febrero de 1992, se aprobaron los dos proyectos siguientes para ser ejecutados en colaboración con el CREI:

- Formación de Formadores en Informática Educativa.  
Institución: Universidad de la Habana  
Fondos aprobados: US \$60.000
- Creación de un laboratorio Regional de Protección contra los Virus Informáticos.  
Institución: Instituto Nacional de Sistemas Automatizados y Técnicas de la Computación (INSAC).  
Fondos aprobados: US \$60.000

### **19. Apoyo a los Centros de Orientación de la Mujer**

Este Proyecto, cuya contraparte es la Federación de Mujeres Cubanas, busca fortalecer el papel de la mujer en la sociedad a través de la creación de nuevas actitudes en el seno de las familias. Está recogido en el protocolo firmado para 1992 entre la AECI y el Ministerio de Asuntos Sociales-Instituto de la Mujer. Además de apoyar la compra de materiales educativos y bibliografía con 20.000 dólares, se contó por cuatro meses con el apoyo de Olga del Río, experta-pasante del programa "Mujer y Desarrollo" que impulsa el Instituto de la Mujer.

### **20. Programa de colaboración CECE-CSIC.**

En 1992 se aprobaron los catorce proyectos de investigación conjunta entre el CECE y el CSIC que aparecen a continuación:

1. Aspectos microbiológicos de alimentación
2. Optimización del uso del agua y fertilizantes en plantas cultivadas.
3. Biología Molecular de plantas.
4. Campo de los materiales sintéticos de resinas compuestas utilizadas en la medicina actual.
5. Estudio y Desarrollo de los posibles indicadores de interés diagnóstico.
6. Gestión informática. Terminología y Terminografía especializada.
7. Tecnología postcosecha de arroz.
8. Medio medición y acción final.
9. Síntesis química de medicamentos y correlación estructura actividad.
10. Genética microbiana.
11. Empleo de inteligencia artificial.
12. Propiedades electrónicas de sistemas semiconductores submicrónicos.

13. Preparación de catalizadores platino, zeolitas y ultra estabilizadores como promotores de la combustión en la regeneración de catalizadores de FCC.
14. Investigaciones sobre materiales cerámicos

La ejecución del Programa supondrá aproximadamente 40 meses/experto.

#### **21. Donaciones de equipos informáticos y de microfilms.**

En el capítulo de donaciones hay que hacer constar la entrega, por parte de la Universidad de Salamanca, de un equipo de microfilmación destinado al Archivo Nacional de Cuba, valorado en 15 millones de pesetas. El equipo permite el envío de fondos documentales del Archivo Nacional de Cuba a la Universidad de Salamanca. Este proyecto refuerza la labor tenaz que desarrolla la Dirección de Archivos de España con el Archivo Nacional de Cuba, tanto en facilitar equipos para la restauración de documentos como en la formación de recursos humanos.

Por otra parte, hay que añadir la donación de materiales de iluminación al Museo de la Universidad de Santiago (Museo-Prat), por parte del ICI.

Por último, hay que destacar la entrega de un equipo INVES de informática a la Oficina de Registros y Patentes de la Academia de Ciencias, en el marco del Programa "Centro de Patentes en Lengua Castellana", por parte de la Sociedad Estatal Quinto Centenario; y la entrega de otro equipo informático, también por parte de la Sociedad Estatal Quinto Centenario, a la Biblioteca Nacional de Cuba. Cada uno de los equipos está valorado en 1 millón de pts.

**22. Programa Jóvenes cooperantes.**

Entre las actividades de cooperación que se decidió impulsar en la reunión de la Comisión Mixta, se encuentra el programa Jóvenes Cooperantes. Y, a través del mismo, dos cooperantes españolas trabajaron en el último semestre del año en la Federación de Mujeres Cubanas y en la Oficina del Historiador de la Ciudad, respectivamente.

**23. Taller de producción de muebles.**

El proyecto "Taller de producción de muebles a partir de fibras naturales", se realizó con la Federación de Mujeres Cubanas. Concluyó en 1992, con el envío a Cuba, en el mes de mayo, de los últimos suministros previstos, por un valor de 110 mil dólares.

**V. CONFERENCIAS PRONUNCIADAS POR EL COORDINADOR GENERAL DE COOPERACION.**

Ponencias del Sr. Manuel Iglesia-Caruncho:

- "La Cooperación española con América Latina", en el encuentro organizado por la Asociación Nacional de Economistas de Cuba (ANECA). Tope de Collantes. Dic. 1991.
- Curso de Formación de Jóvenes Cooperantes. CEULAJ. Málaga. Mayo 1992.
- "Economía Internacional y Desarrollo. El Estado de la cuestión". Universidad de Oriente. 16 de Noviembre 1992. (en el II Taller sobre Derecho Económico Iberoamericano).
- "La ayuda al desarrollo de la Comunidad Europea hacia América Latina". CIEI. Universidad de la Habana. diciembre 1992. (en el Seminario sobre "Rel. Económicas CE-Cuba").
- "El reto del siglo XXI: Conseguir lo mejor de los dos mundos". (en Clausura del Taller V Centenario del Encuentro de dos Mundos). Universidad de Oriente. 26.9.92.

## **VI. PERSPECTIVAS PARA 1993.**

Como se dijo, la Comisión Mixta de Cooperación hispano-cubana se extiende desde Noviembre de 1991 hasta fines del 93. Es por ello previsible que todos los proyectos y programas descritos se mantengan a lo largo del 93.

Asímismo para el 93, está prevista la puesta en marcha de los siguientes proyectos, contemplados también en Comisión Mixta:

### **1. Hotel-Escuela Sevilla.**

El Hotel-Escuela Sevilla se reinaugurará, finalizadas las obras de restauración, el 26 de Julio del 93. La Cooperación Española ha aprobado un ambicioso plan de apoyo a la formación del profesorado, con formación de formadores y pasantías, y la compra de equipos de enseñanza. En total se superarán los 200 mil dólares de inversión.

### **2. Construcción de viviendas en Batabanó por la Comunidad Autónoma de Madrid (CAM).**

La CAM ha aprobado el apoyo a la construcción de 110 viviendas en Batabanó por un valor de 500 mil dólares. El proyecto ayudará a crear un asentamiento rural en la provincia de la Habana para aumentar la producción agrícola. Está previsto el apoyo del ICI, a través del Programa "Fondo de Expertos", para que los proyectistas cubanos se desplacen a la Consejería Territorial de Madrid a diseñar el proyecto.

### **3. Apoyo al Proyecto "Escalado de cultivo de híbridomas".**

Se realizará entre la Facultad de Medicina de la Universidad Autónoma de Madrid y el Centro de Inmunología Molecular de la Habana. El Proyecto contempla el desplazamiento de investigadores cubanos a España y la compra de reactivos y otros productos.

#### **4. "Desarrollo del C.I.G.B. de Sancti Spíritus".**

En este proyecto, se apoyará la capacitación de especialistas cubanos.

#### **5. Apoyo al desarrollo en Cuba de sus capacidades en la comercialización de productos biofarmacéuticos.**

El proyecto tiene como objetivos la introducción en los mercados internacionales de los productos biofarmacéuticos cubanos. Para ello cuatro especialistas cubanos realizarán estancias en determinados centros españoles relacionados con aquellos productos. Se prevé también la asistencia técnica directa de expertos españoles.

#### **6. Artistas Cubanos de Ahora.**

Proyecto cultural que se realizaría entre la Casa de América y el ICI y que consiste en presentar en Madrid algunas de las manifestaciones artísticas más relevantes producidas por las generaciones jóvenes de artistas cubanos.

#### **7. Becas Mutis.**

Como es conocido, España se comprometió, en la última Cumbre Iberoamericana, a convocar 400 becas para que estudiantes iberoamericanos pudieran realizar estudios en cualquier centro de alto nivel de Iberoamérica. A Cuba le corresponderá en este programa una cuota similar a la que ya posee en la Convocatoria General de Becas del ICI.

#### **8. Programa de Economía y Empresa-93.**

Se estima realizar, en 1993, un curso de postgrado sobre "Financiación Internacional" y un seminario sobre "Políticas de Reconversión Industrial", que completarían el Programa de Cooperación en el ámbito de la Economía y Empresa.

**8. Taller de Rehabilitación de Cayo Hueso.**

Por último cabe destacar el Proyecto "Taller de rehabilitación de Cayo Hueso", de la ONG "Sur", cuya financiación ha sido aprobada recientemente en la convocatoria de la Secretaría de Estado de Cooperación de España.



***OFICINA TECNICA DE COOPERACION***  
***EN ECUADOR***



## **A. MEMORIA SOBRE LA COOPERACION ESPAÑOLA EN ECUADOR. AÑO 1992**

### **I. MARCO JURIDICO**

Durante 1992 se ha seguido operando en base al siguiente marco jurídico:

#### **1. Convenio Básico de Cooperación.**

Firmado el 7 de julio de 1971.

#### **2. Acuerdo Complementario.**

Firmado el 31 de octubre de 1988.

#### **3. Otros Convenios o Acuerdos.**

- Acuerdo Complementario Socio-Laboral, firmado el 25 de octubre de 1985.

- Acuerdo con el Instituto Nacional de Patrimonio Cultural para el desarrollo de los proyectos de restauraciones. Firmado el 28 de febrero de 1986.

- Convenio con el Ilustre Municipio de Quito para la realización del Plan Maestro del Centro Histórico. Firmado el 17 de marzo de 1988.

#### **4. Comisión Mixta.**

Octava Reunión

Lugar: Quito

Fecha: 8 y 9 de junio de 1989

Presidente Delegación Española: D. Juan Manuel Egea, Embajador de España.

Presidente Delegación Ecuatoriana: D. Hernán Holguín, Subsecretario para Asuntos Bilaterales, Ministerio de Relaciones Exteriores.

<u>Proyecto</u>	<u>Año 91</u>	<u>Año 92</u>
Reforestación Daule-Peripa	1 Exp. - 6 meses 1 Coop. 12 meses	1 Exp. - 4 meses 1 Coop. - 6 meses
Culturales	1 Exp. - 6 meses	
Hostelería	5 Exp. - 3 meses	2 exp. - 3 meses
Escuela-Taller	1 Exp. - 3 meses	
V Centenario	1 Exp. - 12 meses	1 Exp. - 12 meses

Además, se ha contado con personal del Programa Jóvenes Cooperantes `92 en los siguientes proyectos:

<u>Proyecto</u>	<u>Año 91</u>	<u>Año 92</u>
Desarrollo Rural Integral de Imbabura	3 Coop. - 6 meses	2 Coop. - 6 meses
Red Comunitaria	1 Coop. - 6 meses	
Dirección Nacional de la Mujer	1 Coop. - 6 meses	
Dirección Nacional de la Juventud	1 Coop. - 6 meses	
Tercera Edad	1 Coop. - 6 meses	
FUNDAGRO		1 Coop. - 6 meses
Iglesia de San Francisco (Restauración)		1 Coop. - 6 meses

## II. OFICINA TECNICA DE LA COOPERACION ESPAÑOLA

### 1. Fecha de apertura.

15 de julio de 1987.

### 2. Dirección, Teléfono, Telex, Fax

Calle Vancouver 333 e Italia, Quito-Ecuador

Teléfono: 07.593.2.501118

Fax: 07.593.2.501117

Coordinador General: Angel Moreno Ducasse

### 3. Infraestructura de la Oficina de Cooperación

Instalada en la segunda planta de la casa de España, sobre una superficie de 100 metros cuadrados, cuenta con un equipo informático, fotocopiadora, fax, etc.

### 4. Personal Administrativo y Subalterno

Para el desarrollo de las actividades de la OTC se cuenta con el siguiente personal:

1 Administrador

1 Secretaria de Dirección

1 Contable

1 Chofer

### 5. Expertos y Cooperantes

Durante 1992 se ha contado con expertos y cooperantes del ICI, expertos del Ministerio de trabajo y expertos V Centenario, en los proyectos y por el tiempo que a continuación se detalla:

<u>Proyecto</u>	<u>Año 1991</u>	<u>Año 1992</u>
Desarrollo Rural Integral de Imbabura	3 Exp. - 12 meses	2 Exp. - 12 meses 1 Exp. - 3 meses
Centro Technolog. AECI-FUNHABIT	1 Exp. - 12 meses	

## 6. Presupuesto y nivel de Ejecución

\* **Gastos Generales:** Durante 1992, el presupuesto se ha reducido en relación a 1991:

<u>Asignado</u>			<u>Gastado</u>		
<u>1991</u>	<u>1992</u>	<u>Δ %</u>	<u>1991</u>	<u>1992</u>	<u>Δ %</u>
12.000.000	9'960.000	-17,00	8'292.000	7'532.274	-9,16

\* **Gastos de Proyectos AECI:** Durante 1992 se han desarrollado las actividades de los proyectos con los recursos financieros de 1991, recibidos en noviembre de ese año, que ascendían a la cifra de 75'400.000 pesetas, con la siguiente distribución:

<u>Proyecto</u>	<u>Año 1991</u>	<u>Año 1992</u>
DRI-Imbabura	66'235.300	58'800.000
Centro Tecnologías AECI-FUNHABIT	5'000.000	5'300.000
Reforestación Daule-Peripa	8'312.000	7'050.000
Cátedra Historia de España		2'000.000
Estudio Factibilidad Proyecto Desarrollo		750.000
Otras Asesorías Técnicas		1'500.000
<b>Total</b>	<b>79'547.300</b>	<b>75'400.000</b>

\* **Proyectos otras Instituciones españolas:**

<u>Institución receptora</u>	<u>Inversión 1991</u>	<u>Inversión 1992</u>
Red CINDOC	3'000.000	
Dirección Nacional de la Mujer	5'344.000	
II Curso Planificación Sanitaria	3'727.000	
Dirección Nacional de la Juventud	2'534.000	
I Curso de Sanidad Ambiental		10'000.000
Talleres Parapléjicos de Chimborazo		3'750.000
Conferencia Iberoameric. de la Juventud		3'000.000
Fundación Dolores Cacuango		500.000

\* **V Centenario:**

San Francisco, Guápulo, Santa Clara	20.500.000
-------------------------------------	------------

\* **Junta de Andalucía:**

Casa de los 7 patios	8'600.000	(financiamiento 91-93)
----------------------	-----------	------------------------

## **B. ACCIONES EN EJECUCION DURANTE 1992 ACORDADAS EN LA ULTIMA COMISION MIXTA**

Proyectos de Cooperación Científico-Técnica y Cultural realizados o continuados durante 1992:

**1.- a) Sector:**

Recuperación del Patrimonio Cultural.

**b) Título:**

Restauración de edificios y bienes muebles en el Convento e Iglesia de San Francisco, Santa Clara y Guápulo.

**c) Objetivos:**

Rehabilitación de edificios y restauración de su contenido.

Construcción de un museo de arte virreinal.

Formación, en distintas técnicas, del personal ecuatoriano

Estudio de soluciones adecuadas a las condiciones locales para los distintos problemas de la conservación de bienes muebles.

**d) Descripción:**

Este proyecto que ejecuta el V Centenario en colaboración con el Instituto Nacional de Patrimonio Cultural del Ecuador, constituye una de las más ambiciosas empresas en el campo de la restauración en América, contando con un equipo de más de cien personas que incluye arquitectos, arqueólogos, historiadores, restauradores de pintura mural y de caballete, de escultura y de papel.

A la acción física sobre el monumento se une el afán por dar formación en sus respectivas materias a los colaboradores ecuatorianos del proyecto.

**e) Recursos Humanos:**

Se cuenta con unas cien personas locales y un director español, José Ramón Duralde, que periódicamente visita el proyecto.

**f) Situación actual:**

Este proyecto, que se inició en 1988, ha realizado importantes avances en sustitución de tejados, estructura de cubiertas, fachadas, acondicionamiento de locales, reparación de bóvedas, restauración de torres, cuadros, murales, etc.

La fecha prevista para su terminación es 1996, salvo Guápulo, que se espera esté terminado en 1993.

El proyecto ha producido abundante material audiovisual y ha capacitado a más de 100 profesionales..

Durante 1992 se ha puesto en funcionamiento una Escuela-Taller con especialidades de: Albañilería, Cantería, Carpintería, Electricidad, forja, Fontanería, Pintura de obra, Pintura mural, etc., con 100 alumnos y 32 personas entre profesores y administrativos.

**g) Organismo Español Responsable:**

Sociedad Estatal V Centenario

**h) Organismo Contraparte:**

Instituto Nacional de Patrimonio Cultural del Ecuador

Fecha prevista de terminación: 1996

**2.- a) Sector:**

Rehabilitación

**b) Título:**

Plan de Rehabilitación Integral de la Plaza de Santo Domingo y su entorno.



**c) Objetivos:**

Definir y optimizar las relaciones de actividades, usos y funciones a nivel socioeconómico, urbano y arquitectónico de la plaza.

Proponer un Plan de acción y ejecución con sus prioridades.

Excavaciones arqueológicas.

Rehabilitar la Plaza y su entorno para la dotación y mejoramiento de una red de servicios e infraestructura.

Rehabilitar las viviendas deterioradas.

Rediseño físico de la Plaza.

**d) Descripción:**

Como actuación concreta de rehabilitación dentro del Plan Maestro, se realizará la remodelación de la Plaza de Santo Domingo y su entorno, como experiencia piloto replicable a otras dentro del Casco Histórico por la Sociedad Estatal V Centenario y el Ilustre Municipio de Quito.

Duración: 18 meses

**e) Situación actual:**

Finalizadas las excavaciones arqueológicas, realizado el concurso de proyectos y adjudicado al arquitecto Alfredo Román, se ejecuta normalmente.

Para la restauración de edificios aledaños, se puso en funcionamiento este año una Escuela-Taller con 119 alumnos y 26 personas, entre profesores y administrativos.

**f) Organismo español responsable:**

Sociedad Estatal V Centenario

**g) Organismo contraparte:**

Ilustre Municipio de Quito, Fondo de Salvamento-Dirección de Planificación

**3.- a) Sector:**

Rehabilitación

**b) Título:**

Puesta en valor de la Casa de los 7 Patios.

**c) Objetivos:**

Rehabilitación del inmueble para hacerlo habitable.

Construir en su interior 37 viviendas para moradores de la zona.

**d) Descripción:**

Mediante las obras de rehabilitación se pondrá en valor el edificio que será destinado a vivienda de moradores de la zona.

**e) Recursos Humanos:**

Un arquitecto, José Román, con estadías temporales.

**f) Situación actual:**

Su terminación está prevista par abril de 1993.

**g) Organismo español responsable:**

Junta de Andalucía.

**h) Organismo contraparte:**

Ilustre Municipio de Quito-Fondo de Salvamento

**4.-a) Sector:**

Desarrollo Social.

**b) Título:**

Desarrollo Rural Integral - Imbabura.

**c) Objetivos:**

Generar condiciones para el mejoramiento de la calidad de vida de la población, combatiendo las causas de la pobreza y marginalidad presentes en la zona.

Generar las bases para una sólida organización campesina en términos de participación y comprometimiento con las aspiraciones mayoritarias de la población.

Generar procesos de capacitación de acuerdo con las necesidades de los campesinos, con el propósito de dotarles de los elementos necesarios para una efectiva participación en el campo de la producción, comercialización, crédito, salud y nutrición, saneamiento ambiental, riego, así como en la construcción de obras de infraestructura comunitaria, etc.

**d) Descripción:**

Comprende el desarrollo de tres cantones de la provincia de Imbabura: Otavalo, Cotacachi y Pimampiro, mediante acciones en las áreas de infraestructura, proyectos productivos, conservación de recursos naturales, salud, educación, fortalecimiento de la organización social, capacitación, vivienda, etc.

Duración: 1990 - 1993.

**e) Recursos Humanos:**

La cooperación española ha mantenido, durante 1992, dos técnicos.

**f) Situación actual:**

El proyecto, que lleva en ejecución tres años, ha conseguido un alto porcentaje de realizaciones: 90%. En infraestructura: Subcentros de Salud, Dispensarios, letrinización, carreteras, mejoras de puentes y pasos de agua, abastecimientos de agua potable, riego, viviendas, etc.. Producción agrícola y ganadera: fréjol, hortalizas de bulbo, tomate de mesa, trigo, cebada, maíz, etc. explotaciones de ovino, porcino, aves y colmenas. Talleres artesanales; capacitación, comercialización, conservación del medio ambiente, etc.

**g) Organismo español responsable:**

Agencia Española de Cooperación Internacional.

**h) Organismo contraparte:**

Ministerio de Bienestar Social-.Subsecretaría de Desarrollo Rural.

Participación de otras instituciones, en función del sector a través del Ministerio de Bienestar Social como: Ministerio de Salud, organizaciones indígenas y campesinas, IEOS, Ministerio de Educación, etc.

**5. - a) Sector:**

Desarrollo Rural.

**b) Título:**

Centro de Tecnologías FUNHABIT-AECI.

**c) Objetivos:**

Entregar aportes técnicos para el mejoramiento de la práctica constructiva mediante la construcción de prototipos demostrativos.

Mejorar diseños, buscando condiciones adecuadas de costos, como respuesta al medio rural.

Desarrollar una metodología de trabajo con la participación popular, en las instancias de planificación, ejecución, seguimiento y evaluación del proyecto.

Capacitación de técnicos locales como principales agentes de la construcción de viviendas.

Desarrollar los conocimientos tecnológicos en las áreas de vivienda, saneamiento ambiental, infraestructura, servicios, etc.

**d) Descripción:**

Creación de un Centro que materialice de forma efectiva el mejoramiento del habitat en las zonas rurales y marginales urbanas. El Centro desarrollará investigación, experimentación, difusión, enseñanza, asesoramiento,

intervención, etc. referido no sólo al campo de la vivienda sino a todos los campos que tengan que ver con la conformación de un habitat.

**e) Situación actual:**

Terminada la obra física que comprende:

- \* Un edificio de Administración y Oficinas.
- \* Un Taller-laboratorio y espacios exteriores para pruebas.
- \* Dos Aulas
- \* Un Albergue
- \* Una vivienda del guardián

Otras infraestructuras para el correcto funcionamiento; equipo de oficina y de laboratorios; herramientas; etc.

Durante 1992 se han impartido 11 cursos.

**f) Organismo español responsable:**

Agencia Española de Cooperación Internacional.

**g) Organismo contraparte:**

Fundación Ecuatoriana del Habitat (FUNHABIT).

**7.- a) Sector:**

Medio Ambiente

**b) Título:**

Reforestación Daule-Peripa y entorno social.

**c) Objetivos:**

Difusión y promoción de la reforestación mediante información y asesoría a los agricultores y propietarios de los predios contiguos al embalse.

Investigación forestal, agroforestal y silvopastoril, mediante el establecimiento de parcelas demostrativas y seguimiento y control de las labores realizadas.

Capacitación de personal a diferentes niveles en lo referente a agroforestería y conservación de suelos, guardería forestal y manufactura de producción forestal.

Reforestación y conservación de suelos a través de la implementación de un vivero, repoblaciones forestales, manejo del bosque natural, así como creación de sistemas agroforestales y silvopastoriles.

**d) Descripción:**

Protección del vaso de la represa Daule-Peripa, la más importante del país, 6 mil millones de metros cúbicos, para controlar los problemas de sedimentación y eutroficación del embalse, aumentando las superficies de masas boscosas existentes, ofreciendo y promocionando sistemas de explotación adecuados a los agricultores de la zona que aseguren tanto la conservación de los suelos como la mejora del nivel y calidad de vida de los habitantes de la zona de la cuenca portante .

**e) Recursos Humanos:**

Coordinador Proyecto: César Balguerías, hasta febrero de 1992;  
Pedro Seco, desde septiembre de 1992.

**f) Situación actual:**

A la fecha el proyecto ha superado ampliamente los objetivos fijados para el período.

Se ha reforestado una franja, en el contorno del vaso, de 20 kilómetros. En el área de canteras se han reforestado 150 has.

Se ha instalado, en la zona de la represa, un vivero que ha suministrado el 80% de las plantas necesarias para los trabajos.

Se han instalado 18 parcelas experimentales.

Limpieza de maleza acuática de más de 200 hectáreas.

Extensión del proyecto con la Universidad Técnica Estatal de Quevedo y la Facultad de Agronomía de Guayaquil.

Implementación de un Centro de Investigación Forestal, mediante la

instalación de dos refugios forestales.

Se ha puesto en funcionamiento un plan de prevención, detección y extinción de incendios, mediante la creación de una red de vigilancia y la dotación de equipos, etc.

Se iniciaron los trabajos en la represa de Chongón, perteneciente al mismo sistema.

**g) Organismo español responsable:**

Agencia Española de Cooperación Internacional.

**h) Organismo contraparte:**

Comisión de estudios para el Desarrollo de la cuenca del Guayas, CEDEGE  
Ministerio de Agricultura y Ganadería.

Universidad Técnica Estatal de Quevedo, Facultad de Ciencias Agronómicas  
de Guayaquil.

**8.-a) Sector:**

Salud.

**b) Título:**

Curso de Sanidad Ambiental.

**c) Objetivos:**

Capacitar a Profesionales de los países del Area Andina con bases conceptuales y metodológicas para identificar, valorar, controlar y y vigilar las modificaciones ambientales ocasionadas por el crecimiento demográfico, económico y social, así como sus impactos en la Salud.

**d) Descripción:**

En el curso se dictaron clases tanto técnicas cuanto prácticas; los participantes presentaron trabajos prácticos sobre problemas reales. Los temas del Curso

comprendieron: Modelos de Desarrollo; Salud Pública, Demografía, Bío-estadística, Epidemiología, Programas de salud Ambiental, etc.

Duración: 2 meses.

**e) Recursos Humanos:**

Tres profesores españoles

**f) Situación actual:**

Clausurado el Curso el 31 de julio de 1992, que contó con participantes de los países Andinos..

**g) Organismo español responsable:**

Ministerio de Sanidad y Consumo.

**h) Organismo Contraparte:**

Universidad Estatal de Cuenca-Facultad de Ingeniería.

**9. - a) Sector:**

Culturales

**b) Título:**

Dinamización Cultural.

**c) Objetivos:**

Fortalecer la cultura española en el país.

Dar a conocer las corrientes actuales de la cultura española al país.

Fomentar el conocimiento mediante exposiciones, ciclos de cine, teatro, etc.

Apoyar a las instituciones hispanistas.

**d) Descripción:**

Mediante la realización de actividades como: exposiciones, conferencias,



ciclos de cine y teatro, etc., reforzar el conocimiento y presencia de la cultura española, con actuaciones en las principales ciudades del país.

Duración: continua.

**e) Situación actual:**

En curso.

**f) Organismo español responsable:**

Agencia Española de Cooperación Internacional.

**g) Organismo contraparte:**

Centro Español, Instituto Ecuatoriano de Cultura Hispánica..

**10.-a) Sector:**

Formación de Recursos Humanos

**b) Título:**

Becas.

**c) Objetivos:**

Formar a técnicos ecuatorianos mediante la asistencia a cursos, seminarios, talleres,etc.

**d) Descripción:**

En el año 1992 se han concedido 58 becas en la Convocatoria General y 42 becas en Convocatorias Especiales y Pasantías: Extensión Agraria, Protección de Incendios Forestales, Riegos, Restauración, etc., por un total de 100 becas.

## C. NUEVOS PROYECTOS DE COOPERACION PUESTOS EN MARCHA

### 1.- AECI

**a) Sector:**

Educación.

**b) Título:**

Cátedra de Historia de España.

**c) Objetivos:**

Difundir el conocimiento de la historia y cultura españolas en el mundo académico ecuatoriano.

Vincular intelectualmente a los universitarios ecuatorianos con los de España.

**d) Descripción:**

Fue impartido un seminario en el que se desarrolló, de manera condensada, el programa establecido; se realizaron visitas con los alumnos a bibliotecas y archivos y se impartieron conferencias abiertas.

Duración: tres semanas.

**e) Recursos Humanos:**

Dos profesores españoles.

**f) Situación actual:**

Concluída la primera fase de la puesta en marcha de la Cátedra de Historia de España en la Epoca Colonial. En el 93 continuará este proyecto, con el apoyo de profesores españoles. El programa será sujeto de créditos y entrará, consecuentemente, en el pensum del Departamento de Historia.

**g) Organismo Contraparte:**

Pontificia Universidad Católica del Ecuador-Quito.

## 2.- Administración Central. Otros Ministerios.

### 2.1- Ministerio de Trabajo

#### \* Asesoría en Diseño de Muebles

Un Experto, dos meses.

Organismo Contraparte: Cámara de la Pequeña Industria del Azuay.

#### \* Asesoría en Piel y Cuero

Un experto, dos meses.

Organismo Contraparte: Dirección Nacional de Artesanía.

#### \* Asesoría en Formación Ocupacional, área Recepción.

Un experto, dos meses

Organismo Contraparte: CETUR y Univ. Tecnológica Equinoccial.

#### \* Asesoría en Hostelería, área Restaurante-Bar.

Un experto, dos meses.

Organismo contraparte: Universidad Tecnológica Equinoccial.

### 2.1- Ministerio de Asuntos Sociales

#### \* Programa "Jóvenes Cooperantes '92"

Cuatro Cooperantes, seis meses.

Incorporados en: Proyecto DRI-Imbabura, FUNDAGRO y Restauración de la Iglesia de San Francisco.

## **D. ACTIVIDADES PUNTUALES DIRIGIDAS AL FOMENTO DE LA COOPERACION ESPAÑOLA EN EL PAIS**

### **Identificación de Necesidades**

Durante 1992 ha existido una permanente relación con el Consejo Nacional de Desarrollo (CONADE) y el Ministerio de Relaciones Exteriores con el fin de identificar necesidades de cara a la formulación de futuros proyectos, que serán analizados para su posible inclusión en la próxima Comisión Mixta, a celebrarse en el transcurso de 1993.

Igualmente, se ha mantenido contacto con las Instituciones-contraparte: Ministerios de Bienestar Social, Agricultura, Trabajo, Salud, Finanzas, Educación; Comisión de Estudios para el Desarrollo de la Cuenca del Río Guayas (CEDEGE), Municipio de Quito, Instituto Nacional de Patrimonio Cultural, Fondo de Salvamento; y otras, entre las que se destacan las Universidades., producto del cual han surgido proyectos específicos, entre los cuales cabe destacar:

#### **1.- Proyecto "Implementación del Plan de Interpretación y Educación Ambiental para las Islas Galapagos**

Sector: Medio ambiente

Entidad española responsable: Agencia Española de Cooperación Internacional.

Entidad contraparte: Fundación Charles Darwin.

Localización: Islas Galápagos.

Duración: tres años (1993-1995)

Objetivos: Implantar un sistema de educación ambiental dirigido a los residentes.  
Mejorar los sistemas de capacitación de guías.  
Implementar los Centros de interpretación y equiparlos.

Situación actual: Aprobado; en ejecución durante 1993.

**2.- Curso de Electromedicina.**

Sector: Salud

Entidad española responsable: Agencia Española de Cooperación Internacional.

Entidad contraparte: Instituto Nal. de Capacitación-Ministerio de Salud Pública.

Sede: INCAP-Quito

Duració: Un mes.s años (1993-1995)

Objetivos: Formar técnicos en Electromedicina, en el area de los países del Pacto Andino

Situación actual: Aprobado; fecha de inicio: por fijarse..

## **E. OTRAS ACTIVIDADES DE CARACTER INSTITUCIONAL REALIZADAS**

### **1.- Reuniones de Coordinadores de Cooperación de los Países miembros de la Comunidad Económica Europea.**

Durante 1992 se han realizado aproximadamente cinco reuniones con los Coordinadores de Cooperación de los países miembros de la Comunidad Económica Europea. El tema central de estas reuniones ha sido la producción de información estadística sobre la cooperación y su difusión.

Se han promovido reuniones de trabajo sobre temas específicos de cooperación técnica sobre los que existe un interés común.

En varias ocasiones han asistido miembros de la Delegación en Caracas de la Comisión de las Comunidades Europeas.

### **2.- Actividades culturales realizadas en el salón de actos donde está instalada la OTC.**

Las actividades culturales realizadas durante 1992, en el salón de actos del Centro Español por la Embajada y OTC, donde están instaladas nuestras oficinas, han sido:

#### **TEATRO:**

- "El Rincón de los Amores Inútiles"; Grupo Callejón del Agua
- "Anacleto Morones"; Grupo cultural de la Universidad de Machala
- "La Orgía"; Grupo de Germán Viteri
- "El Enviado"; Grupo Arco Iris
- "Teatro Infantil"; Grupo Callejón del Agua

#### **RECITALES:**

- "Miguel Hernández"; Red Cultural Imaginar
- "Poesía Urbana"; Grupo Imaginar

**EXPOSICIONES:**

- - "Carboncillos"; Santiago Cruz
- - "Plantas y Flores"; Club Flores del Valle
- - "España fuera de España"
- - "Pueblos y Paisajes en Cerámica"; Taller Victoria
- - "Creatividad y Tapices Contemporáneos"; Carlos Bermúdez
- - "Oleos y Acuarelas"; Ambrosio Ortega

**CINE:**

Durante tres meses, se realizaron 16 sesiones de cine con películas españolas enviadas desde Perú tales como: "La Vaquilla", "Mujeres al borde de un ataque de nervios" "Bajarse al moro", etc.

**CONFERENCIAS:**

Durante el año se realizaron mesas redondas e impartieron conferencias sobre la Expo 92 y las Olimpiadas.

**MUSICA:**

Actuaciones del grupo artístico Vanguardia con temas del folklore y de la Revista Musical Plenilunio, interpretando con una excelente coreografía Tango y Flamenco.

Aparte de lo anterior se realizaron otras actividades como el lanzamiento del libro "Los Hijos del Exilio", concursos, etc.

**PROYECTOS APROBADOS  
CONVOCATORIA I.R.P.F. 1992**

**ECUADOR**

<b>ANESVAD</b>	“Construcción de un dispensario médico”	5'040.000 ptas.
<b>CODESPA</b>	“Montaje de un Centro de Servicios Básicos Comunitarios”	74'500.000 ptas.
<b>MEDICUS MUNDI</b>	“Proyecto de salud integral para los quichuas del alto Napo”	36'610.000 ptas.

\*\*\*\*\*



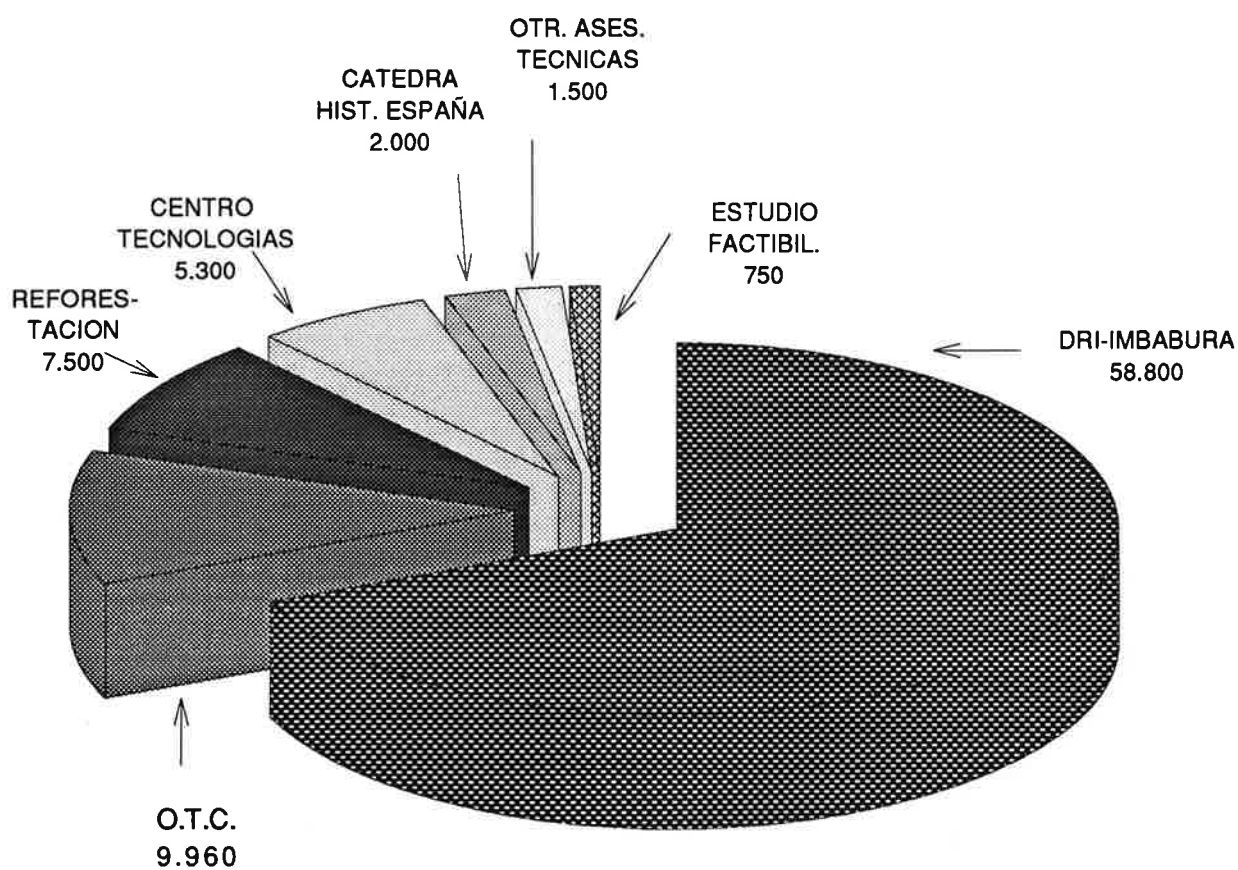

**ECUADOR**  
**PRESUPUESTOS POR PROYECTOS PARA 1992**  
**(En miles de pesetas)**

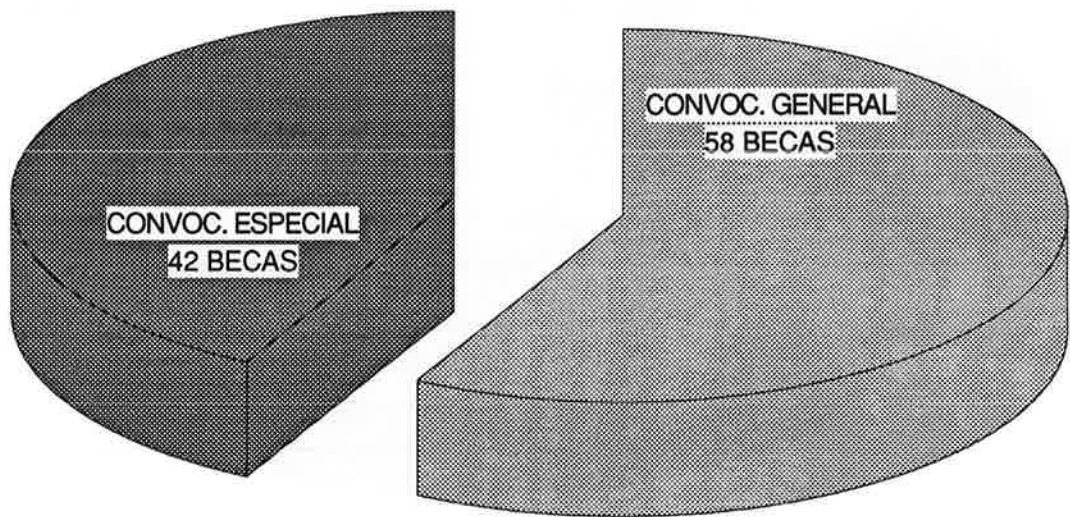

**ECUADOR**  
**BECAS CONCEDIDAS EN 1992**

***OFICINA TECNICA DE COOPERACION  
EN EL SALVADOR***



## **INDICE**

1. INTRODUCCION
2. LA COOPERACION ESPAÑOLA
  - 2.1 Políticas y Prioridades
3. ADMINISTRACION
4. PROYECTOS Y ACTIVIDADES DE COOPERACION
  - 4.1 Proyectos financiados con fondos propios
  - 4.2 Proyectos financiados con la Ayuda Alimentaria
  - 4.3 Proyectos de Salud
  - 4.4 Proyectos Regionales
  - 4.5 Programas del Ministerio de Trabajo
  - 4.6 Programa CYTED-D
5. PROGRAMA DE BECAS
6. PROGRAMA DE AYUDA AL DESARROLLO A TRAVES DE ONG'S
7. DONACIONES



## 1. INTRODUCCION

Como ya se preveía en los últimos meses del pasado año, la llegada de la paz a El Salvador ha supuesto la aparición de un nuevo clima político y social que se ha reflejado en todos los niveles de la vida del país. El recelo y la cautela con que en un principio a sido recibido el proceso de paz por amplios sectores de la población, se ha ido diluyendo a lo largo del año, dando paso al convencimiento de que la lucha política, a partir de ahora va a ser parlamentaria.

Esto no significa la ausencia de problemas, sino todo lo contrario. Sin considerar las difíciles negociaciones que durante todo el año se han mantenido para garantizar el cumplimiento de los acuerdos de paz, el nuevo panorama ha supuesto un cambio radical del marco de referencia vital para miles de salvadoreños.

Junto con el visible aumento de las inversiones en el país y la clara ruptura del aislamiento internacional, hay que poner en marcha el Plan de Reconstrucción Nacional, para integrar a la vida civil a decenas de miles de excombatientes de ambos bandos y reconstruir las infraestructuras y la economía productiva de casi un tercio del país.

Los dos elementos decisivos que han acompañado el proceso de paz internacionalmente ha sido, las Naciones Unidas y el apoyo diplomático de los Cuatro Países Amigos y Estados Unidos, en lo político. La cooperación técnica internacional, esta última aumentando sus actividades de manera espectacular durante el año, en lo económico.

En el caso de la cooperación no financiera, que es la que aquí nos interesa, por comprensibles deficiencias de coordinación, ha llegado a menudo de forma desordenada, tardía y, ocasionalmente, duplicando actividades ya financiadas por otros donantes. Aunque todo esto se ha ido ajustando sobre la marcha, en definitiva ha supuesto la perdida de eficacia de unos recursos muy necesarios y solo coyunturalmente abundantes.

De hecho, una de las características más representativas de la cooperación en El Salvador, especialmente en el área no gubernamental, era la del buen uso que se hacía de los escasos medios existentes. La repentina llegada de financiación, ha significado una crisis de crecimiento para la mayoría de las organizaciones no gubernamentales directamente vinculadas al PRN y una perdida en su capacidad de gestión. Esto no debe sorprendernos, dada la magnitud de los cambios que se han dado en estos meses y en un área tan susceptible como la cooperación.

## **2. LA COOPERACION ESPAÑOLA EN EL SALVADOR**

El aumento en todos los sectores de la presencia española en El Salvador, excluyendo el comercial, ha sido casi espectacular: Nuestro papel como intermediarios en el proceso de paz ha tenido gran relevancia. Nuestra participación en el contingente de las Naciones Unidas (ONUSAL) ha sido la más numerosa. En general y en contraste con años anteriores, la presencia de políticos españoles en el país apoyando el proceso o a las instituciones que lo han encabezado ha sido permanente.

De la misma manera, la cooperación española ha aumentado su volumen y presencia tanto en el número de proyectos como en la importancia de los mismos.

Se ha dado la feliz coincidencia de que además del aumento de presupuesto para 1992, a final de 1991 llegaron diversos mandamientos de pagos que estaban retenidos desde 1990, debido a lo cual, el número de proyectos ejecutados este año fue muy superior al previsto.

El crecimiento no solo lo ha sido por parte de la Agencia sino por la mayoría de los organismos españoles vinculados a la cooperación; Se han desbloqueado los FAD, se han multiplicado las subvenciones a las ong's, se han reiniciado los proyectos con el Ministerio de Trabajo y con el programa Jóvenes Cooperantes del Instituto de la Juventud. Los Ministerios del Interior y Defensa han apoyado decididamente a la Academia de Policía Nacional Civil, al Tribunal Supremo Electoral y a ONUSAL, el Defensor del Pueblo a la Procuraduría de los Derechos Humanos. A todo lo anterior hay que añadir los proyectos financiados por el Gobierno Vasco, los convenios universitarios y las diversas pasantías que los organismos españoles han financiado a funcionarios, técnicos y profesores salvadoreños.

Solo tenemos que lamentar que debido al ajuste presupuestario decretado en agosto, se aplazó hasta 1993 la creación de los FAE, se suprimió la ampliación de la ayuda alimentaria y se paralizaron los nuevos proyectos en el área de la restauración de edificios de interés histórico artístico.



Sin temor a exagerar, podemos decir que la cooperación española ha saltado a los puestos de cabeza de la cooperación internacional en El Salvador; La rapidez con que nos hemos hecho cargo de las demandas más urgentes que solicitadas por el Gobierno y el "Frente", ha demostrado, pese a todo, que podemos ser una cooperación, ágil y poco burocratizada. La seriedad que hemos demostrado, al haber iniciado en pocos meses casi todos los proyectos aprobados, nos ha dado una nueva imagen por encima de otras cooperaciones cuantitativamente más importantes.

En términos porcentuales, nuestra cooperación se ha multiplicado por 2'8 entre 1991 y 1992 y está previsto que se multiplique por 3'2 entre 1992 y 1993, considerando que los fondos del IRPF del 92 para la financiación de ong's se invertirán durante 1993.

## **2. 1. Políticas y prioridades.**

Durante 1992 se han ejecutado una serie de proyectos aprobados en las diferentes circunstancias de los últimos años de El Salvador. Algunos proyectos provenían de la primera Comisión Mixta firmada en 1989, otros de aprobaciones y reformulaciones de 1990 y 1991 y por último, los aprobados para 1992 diseñados sobre unas previsiones que, afortunadamente, se adecuaron a la marcha de los acontecimientos. Viendo desde lejos los proyectos, podría dar la impresión de ser un maremagnum difícil de ordenar; sin embargo las diferencias de tiempo en que se formularon, algunos el primer año en que se instaló la cooperación en El Salvador, las diferentes fuentes de financiación, los diversos interlocutores que en 1990 y 1991 había que tener y, la congelación de la cooperación, bloqueando los envíos de fondos desde mediados de 1990 hasta finales de 1991, pueden explicar en gran medida esta imagen.

La ejecución de todos estos proyectos, aunque con retraso, nos ha servido para cumplir con los compromisos adquiridos y a la vez irlos adecuando a las nuevas circunstancias que surgían cada año. A su favor debemos considerar que, el estar trabajando en tantos puntos diferentes, nos ha permitido cooperar con muchos organismos y tener una alta visibilidad. En cualquier caso, podemos decir que a partir de 1993 estamos actualizados en todos nuestros compromisos y con los cronogramas de ejecución de los proyectos prácticamente al día.



Con respecto a nuestras contrapartes, a finales de 1990 y 1991 se nos indicó la conveniencia de trabajar con universidades o instituciones no gubernamentales, excepto en aquellos casos en que teníamos compromisos pendientes firmados en Comisión Mixta. Durante 1992, normalizada ya la situación política, hemos reiniciado nuestro trabajo con los organismos gubernamentales y en este momento, solo tenemos fuera del ámbito estatal, dos proyectos ejecutándose por ong's y el programa de apoyo a la UCA.

Hay que considerar, que dadas las características del actual gobierno de ARENA, en ningún momento nos han puesto impedimento alguno para que trabajemos con organismos no gubernamentales sino todo lo contrario, es manifiesta la desconfianza que muestran de la capacidad ejecutiva de su administración.

Nuestro trabajo con las ong's locales nos ha permitido establecer unas relaciones de mutua confianza que nos abrió la posibilidad, de trabajar en toda la geografía del país . Hasta los acuerdos de paz, muchas de las ong's fungían como el organismo de planificación del "Frente" y para cooperar en ciertas áreas, como los refugiados o en zonas de guerra, prácticamente resultaba imprescindible trabajar con ellas. A la larga, esto nos ha permitido mantener una coordinación de forma que nuestros proyectos y los de las ong's españolas tengan una cierta complementariedad. Como ejemplo, en algunos casos en que nos habían ofertado proyectos del Plan de Reconstrucción Nacional (PRN) y para los que no disponíamos de financiación, nos hemos encargado de buscar ong's españolas que se hiciera cargo de ellos y en este momento están aprobados y en vías de ejecución.

Con respecto a las prioridades de cooperación que se han adoptado para El Salvador, nuestro esfuerzo ha estado dirigido a apoyar decididamente el cumplimiento de los acuerdos de Chapultepec. Institucionalmente, apoyando las llamadas "nuevas instituciones democráticas" como la Academia Nacional de la Policía Civil, el Tribunal Supremo Electoral o la Procuraduría de los Derechos Humanos. En cooperación para el desarrollo, apoyando el Plan de Reconstrucción Nacional; en algunos casos con proyectos concretos del PRN como la restauración del Hospital Rosales o los cursos de formación municipal básica; en otros, con proyectos definidos por las prioridades y áreas geográficas del Plan pero sin asumir proyectos concretos del mismo, en general debido a su insuficiente formulación; en este caso estarían la mayoría de los proyectos de las ong's españolas, o los proyectos de regadío en Nuevo Gualcho y el del Cantón Tres Ríos, ejecutados por esta OTC.

TIPOLOGIA DEL GASTO	1.988 VALOR PTS.	1.989 VALOR PTS.	1.990 VALOR PTS.	1.991 VALOR PTS.	1.992 VALOR PTS.	1.993 VALOR PTS.	TOTAL VALOR PTS.
GASTOS GENERALES	6.000.000,00	6.500.000,00	7.500.000,00	6.000.000,00	5.700.000,00	3.775.000,00	35.575.000,00
PROYECTOS FONDOS PROPIOS		64.000.000,00	25.000.000,00	54.300.000,00	87.900.000,00	82.230.000,00	313.330.000,00
AYUDA ALIMENTARIA			30.500.000,00	31.200.000,00	40.200.000,00		101.900.000,00
SUBVENCIONES ONG'S		104.772.562,00	181.950.000,00	176.631.826,00	618.322.000,00		1.081.576.388,00
DONACIONES							625.700.000,00
<b>TOTAL</b>	<b>6.000.000,00</b>	<b>175.272.562,00</b>	<b>244.950.000,00</b>	<b>268.131.826,00</b>	<b>752.022.000,00</b>	<b>86.005.000,00</b>	<b>2.158.081.388,00</b>

(EL VALOR CORRESPONDIENTE A 1.988 ESTA ENCLABADO EN LA CIFRA DE 1.989

(LA CANTIDAD REFLEJADA EN 1.990 CORRESPONDE AL PERIODO 1.989/90, DE IGUAL FORMA PARA LAS SIGUIENTES CASILLAS

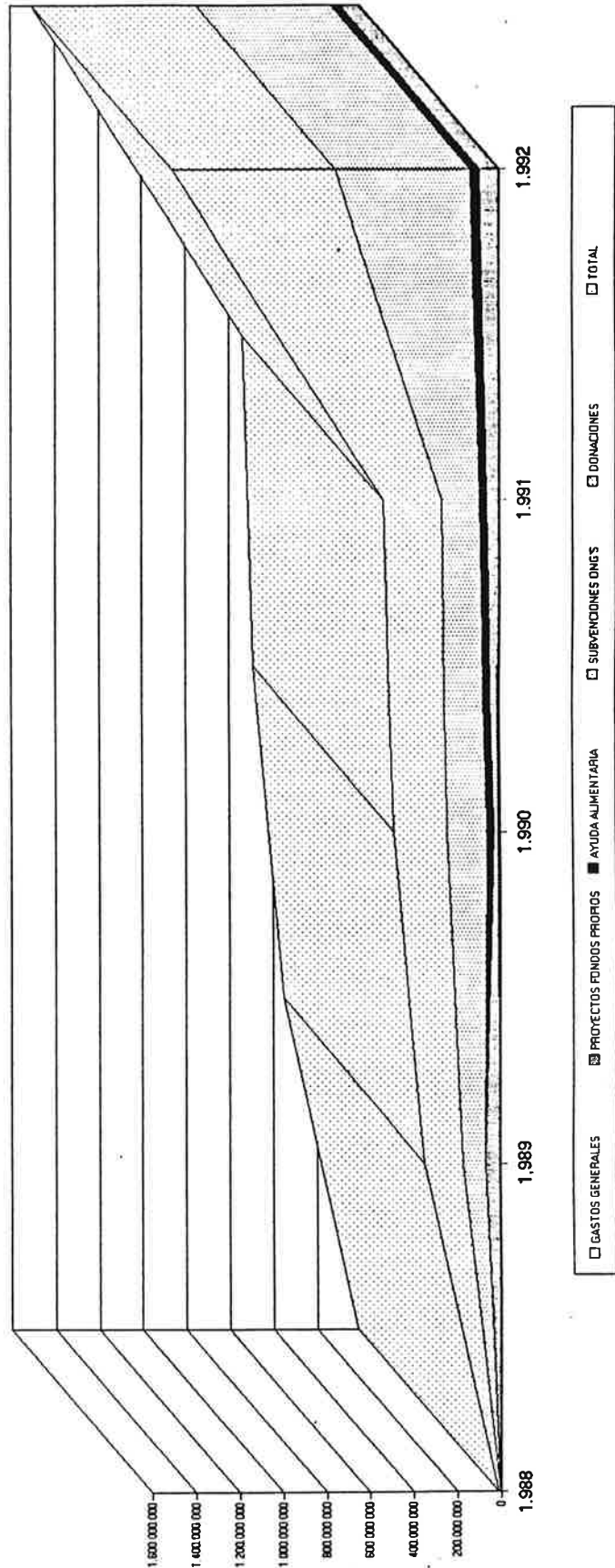

- GASTOS GENERALES
- PROYECTOS FONDOS PROPIOS
- AYUDA ALIMENTARIA
- SUBVENCIONES ONG'S
- DONACIONES
- TOTAL

### 3. ADMINISTRACION

El fuerte aumento del volumen de actividades en nuestra OTC, tanto en proyectos como por la llegada de nuevos técnicos, mayor número de visitas, asistencias técnicas, solicitudes de proyectos, o la mayor actividad de ong's, etc.. han desbordando nuestra capacidad logística y presupuestaria en los primeros meses del año.

Con la salida de Felipe Guzmán, único experto adscrito anteriormente a esta OTC, se incorporaron una médico en el área de salud, un técnico para el proyecto DEMUCA que cubre a Guatemala, Honduras y El Salvador y un tercer técnico que sustituye a Guzmán.

Como en toda la Agencia, este año hemos hecho un esfuerzo por mejorar los sistemas de control administrativo y contable. Tras la reunión de coordinadores de Santa Cruz de la Sierra en la que se comenzó a implantar un sistema contable informatizado, lógicamente crecieron las demandas de información contable y fue necesario contratar un contable y adquirir un PC con los que se han informatizado los gastos generales y la contabilidad de los proyectos.

También el aumento del volumen de proyectos, ha hecho necesario aumentar la contratación de personal local aunque casi en su totalidad ha estado adscrito a los proyectos, principalmente a los de construcción. Los contratos siempre han estado limitados al período de ejecución del proyecto y solo en casos aislados una persona ha trabajado en varios proyectos consecutivos.

#### PERSONAL ADSCRITO A LA OTC

Personal Técnico:	Coordinador General 3 Expertos
Personal Administrativo:	1 Contable 2 Secretarias

Personal de Mantenimiento:           1 Chofer  
  1 Jardinero/mantenimiento  
  1 Limpieza

#### PERSONAL LOCAL ADSCRITO A PROYECTOS

Personal Técnico:                       2 Ingenieros  
  1 Lic. Admón Empresas

Personal Administrativo:               2 Secretarias

Personal de Mantenimiento:           1 Chofer  
  2 Maestros de Obra

#### VEHICULOS:

Toyota, Land Cruisser 4x4, 1992  
Toyota, Hi Lux 4x4, 1991  
Nissan, Pick Up, 1989

#### **4. PROYECTOS Y ACTIVIDADES DE COOPERACION**

Como ya hemos mencionado anteriormente, este ha sido un año de gran actividad en relación con años anteriores. Se han finalizado muchos de los proyectos que estaban en aprobados, sobre todo del fondo de contravalor y otros tantos van a finalizarse en los primeros meses del 93.

Como ya hemos mencionado, nuestra cooperación se ha caracterizado por la multiplicidad de las fuentes y de las áreas en que trabaja, en gran parte esto se debe a que los organismos españoles colaboran, como es lógico, con sus homólogos. En razón a lo cual vamos a comentar los proyectos agrupados por áreas.

##### **4.1. Proyectos financiados con fondos propios.**

Durante el pasado año hemos finalizado, los siguientes proyectos aprobados entre 1990 y 1991: (ver cuadros)

- Proyecto de regadío en Nuevo Gualcho
- Comercialización de pollos de las cooperativas de occidente.
- Proyecto de viviendas Torres Españolas, Comunidad Sosa.
- Construcción edificio del Centro de Formación María Auxiliadora
- Capacitación de líderes comunales
- Cursos de enfermería
- Apoyo a la UCA
- Apoyo a la Corte Suprema de Justicia
- Apoyo a refugiados y repatriados individuales (1a fase)
- Restauración de la Iglesia Candelaria (en un 90%)

De los proyectos aprobados para 1992 no incluidos en el área de salud o en el programa DEMUCA, están en ejecución los siguientes:

Construcción del edificio central de la biblioteca de la UES.

El edificio de tres plantas y unos dos mil ochocientos m<sup>2</sup> construídos va de acuerdo a los plazos previstos, está programada su finalización para el mes de agosto.

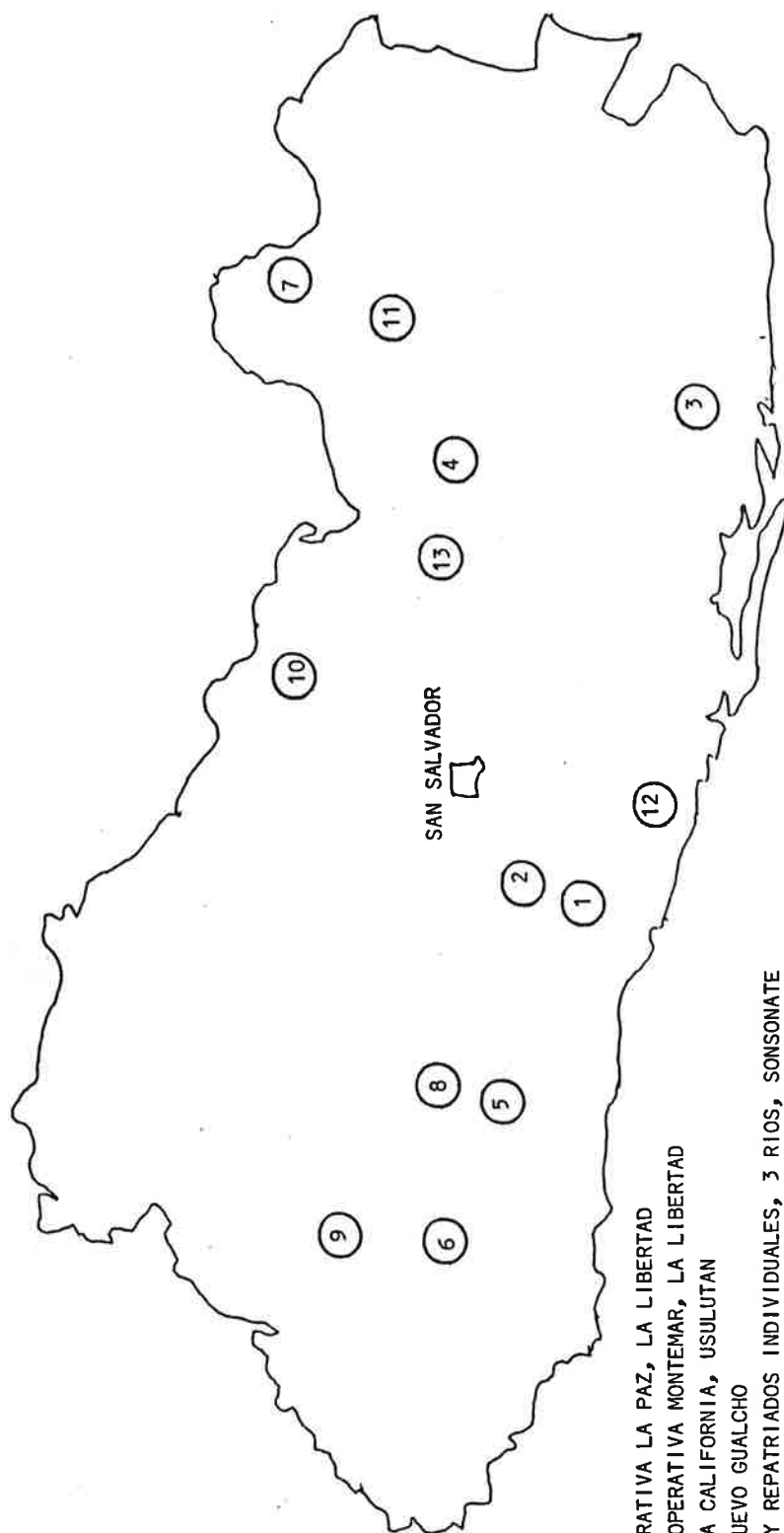

1. DRI I-COOPERATIVA LA PAZ, LA LIBERTAD
2. DRI II - COOPERATIVA MONTEMAR, LA LIBERTAD
3. DRI III - LA CALIFORNIA, USulután
4. COMUNIDAD NUEVO GUALCHO
5. REFUGIADOS Y REPATRIADOS INDIVIDUALES, 3 RIOS, SONSONATE
6. ADIC - COMERCIALIZACION DE POLLOS, SANTA ANA
7. FORMACION DE LIDERES COMUNALES
8. CENTRO DE MENORES DE IZALCO
9. PANADERIA AHUACHAPAN
10. EDUCACION Y PRODUCCION DE SERVICIOS
11. GUARDERIA SAN FRANCISCO GOTERA
12. CURSOS FORMACION COOPERATIVA SAN LUIS TALPA, ISEAC
13. RESIDUOS SOLIDOS SENSUNTEPEQUE

PROYECTOS SAN SALVADOR

1. HABITACIONAL COMUNIDAD SOSA
2. ESCUELA MARIA AUXILIADORA
3. BANCOS COMUNALES
4. POLIGONO INDUSTRIAL DON BOSCO
5. UNIVERSIDAD CENTROAMERICANA JOSE SIMEON CAÑAS (UCA)
6. UNIVERSIDAD NACIONAL DE EL SALVADOR (UES)
7. RESTAURACION IGLESIA LA CANDELARIA
8. HOSPITAL ROSALES
9. APOYO PROCURADURIA DERECHOS HUMANOS

INFORME ANUAL 1.992./ C. . . . EL SALVADOR

	PRESUPUESTO TOTAL EN \$	EJECUTADO %1 (5)	%991	APROBADO %2 (6)	EJECUTADO %2 (8)	%992	%EJECUTADO A 31/12/92
<b>PROYECTOS FONDOS PROPIOS</b>							
VIVIENDAS COMUNIDAD SOSA	250.000,00	201.192,00	80,48		48.808,00	19,52	100,00
CORTE SUPREMA DE JUSTICIA	90.000,00	0,00	0,00		90.000,00	100,00	100,00
APOYO COMUNIDAD NUEVO GUALCHO	23.944,81	0,00	0,00		23.944,81	100,00	100,00
COMERCIALIZACION DE POLLOS	21.265,00	0,00	0,00		21.265,00	100,00	100,00
CURSOS DE ENFERMERIA	9.862,51	0,00	0,00		9.862,51	100,00	100,00
CAPACITACION LIDERES COMUNALES	3.000,00	0,00	0,00		3.000,00	100,00	100,00
CENTRO EDUCATIVO MARIA AUXILIADORA	114.086,86	0,00	0,00		114.086,66	100,00	100,00
APOYO A LA U.C.A.	90.540,10	0,00	0,00	50.165,00	90.540,10	100,00	100,00
RESTAURACION IGLESIA CANDELARIA	38.669,78	24.000,00	62,06	14.693,78	10.778,20	27,87	89,94
REFUGIADOS Y REPATRIADOS	167.610,00			43.800,00	100.000,00	59,66	59,66
CURSO DE ELECTROMEDICINA	96.351,18			96.351,18	41.989,15	43,58	43,58
EDUCACION Y PRODUCCION DE SERVICIOS	23.752,06			23.752,06	23.752,06	100,00	100,00
ACTIVIDADES CULTURALES	9.151,46			9.151,46	9.151,46	100,00	100,00
ASISTENCIAS TECNICAS	30.306,09			30.306,09	21.254,54	70,13	70,13
BIBLIOTECA DE LA U.E.S.	676.567,62			383.877,15	124.911,28	18,46	18,46
RESIDUOS SOLIDOS SENSUTEPEQUE	30.306,09			30.306,09	885,50	2,92	2,92
REHABILITACION HOSPITAL ROSALES	38.540,47			38.540,47	0,00	0,00	0,00
<b>TOTAL</b>	<b>1.713.954,03</b>	<b>225.192,00</b>	<b>13,14</b>	<b>720.943,28</b>	<b>734.229,27</b>	<b>42,84</b>	<b>55,98</b>
<b>PROYECTOS FONDOS DE CONTRAVALOR</b>							
POLIGONO INDUSTRIAL DON BOSCO	62.750,00	0,00	0,00		62.750,00	100,00	100,00
CENTRO DE MENORES DE IZALCO	56.250,00	0,00	0,00		56.250,00	100,00	100,00
BANCOS COMUNALES	18.750,00	0,00	0,00		18.750,00	100,00	100,00
PANADERIA AHUACHAPAN	8.750,00	3.750,00	42,86		5.000,00	57,14	100,00
DRI II.- MONTEMAR	114.306,00	91.960,00	80,45		16.483,73	14,42	94,87
APOYO PROCURADURIA DERECHOS HUMANOS	103.750,00			103.750,00	103.750,00	100,00	100,00
APOYO COOPERATIVA SAN LUIS TALPA	25.425,00			25.425,00	25.425,00	100,00	100,00
DRI III.- LA CALIFORNIA	11.191,76			11.191,76	11.191,76	100,00	100,00
FORMACION DE JOVENES DE HUIZUCAR	11.173,18			11.173,18	11.173,18	100,00	100,00
GUARDERIA SAN FRANCISCO GOTERA	1.000,00			1.000,00	1.000,00	100,00	100,00
<b>TOTAL</b>	<b>413.345,94</b>	<b>95.710,00</b>	<b>23,15</b>	<b>152.539,94</b>	<b>311.773,67</b>	<b>75,43</b>	<b>98,58</b>
<b>TOTAL PROYECTOS</b>	<b>2.127.299,97</b>	<b>320.902,00</b>	<b>15,08</b>	<b>873.483,22</b>	<b>1.046.002,94</b>	<b>49,17</b>	<b>64,26</b>



PROYECTOS	SECTOR	COMPONENTES	ENTIDADES GESTORAS	GRADO DE EJECUCION EN DICIEMBRE 1.992	% EJECUCION SOBRE FONDOS APROBADOS 1.992
<b>PROYECTOS FONDOS PROPIOS</b>					
VIVIENDAS COMUNIDAD SOSA	VIVIENDA	HABITACIONAL, ASISTENCIAL	ALCALDIA DE SAN SALVADOR	100,00	
CORTE SUPREMA DE JUSTICIA	JUSTICIA	APOYO INSTITUCIONAL, FORMACION	CORTE SUPREMA DE JUSTICIA	100,00	
APOYO COMUNIDAD NUEVO GUALCHO	REPATRIADOS	AGRICOLA, FORMACION, COOPERATIVISMO	ASDI	100,00	
COMERCIALIZACION DE POLLOS	COOPERATIVISMO	AGRICOLA, MICROEMPRESA, COOPERATIVISMO	ADIC	100,00	
CURSOS DE ENFERMERIA	SALUD	SANIDAD	MINISTERIO DE SALUD	100,00	
CAPACITACION LIDERES COMUNALES	COOPERATIVISMO	FORMACION, COOPERATIVISMO	FASTRAS	100,00	
CENTRO EDUCATIVO MARIA AUXILIADORA	EDUCACION	VIVIENDA, FORMACION, AGRICOLA, ASISTENCIAL, MICROEMPRESA	COMUNIDAD SALESIANA	100,00	
APOYO A LA U.C.A.	EDUCACION	FORMACION		100,00	180,48
RESTAURACION IGLESIA CANDELARIA	CULTURAL	PATRIMONIO CULTURAL	CONCULTURA, O.E.A.	89,94	73,35
REFUGIADOS Y REPATRIADOS	REPATRIADOS	VIVIENDA, FORMACION, AGRICOLA, ASISTENCIAL, MICROEMPRESA	ASAI	59,66	228,31
CURSO DE ELECTROMEDICINA	SALUD	SANIDAD	MINISTERIO DE SALUD, O.F.S	43,58	43,58
EDUCACION Y PRODUCCION DE SERVICIOS	REPATRIADOS	MUJERES, MICROEMPRESA	MUJERES POR LA DIGNIDAD	100,00	100,00
ACTIVIDADES CULTURALES	CULTURAL	CULTURALES		100,00	100,00
ASISTENCIAS TECNICAS	EDUCACION	FORMACION		70,13	70,13
BIBLIOTECA DE LA U.E.S.	EDUCACION	FORMACION, APOYO INSTITUCIONAL	UNIVERSIDAD EL SALVADOR	18,46	32,54
RESIDUOS SOLIDOS SENSUTEPEQUE	MUNICIPALISMO	MUNICIPAL	ALCALDIA SENSUTEPEQUE	2,92	2,92
REHABILITACION HOSPITAL ROSALES	SALUD	SANIDAD	MINISTERIO DE SALUD	0,00	0,00
				55,98	101,84
<b>PROYECTOS FONDOS DE CONTRAVALOR</b>					
POLIGONO INDUSTRIAL DON BOSCO	MICROEMPRESAS	MICROEMPRESA, FORMACION PROFESIONAL	POLIGONO DON BOSCO	100,00	
CENTRO DE MENORES DE IZALCO	EDUCACION	JUVENTUD, ASISTENCIAL, APOYO INSTITUCIONAL, FORMACION	S.N.F./CONSEJO MENORES	100,00	
BANCOS COMUNALES	MICROEMPRESAS	MICROEMPRESA, ASISTENCIAL, MUJERES	SECRETARIA NACIONAL FAMILIA (S.N.F)	100,00	
PANADERIA AHUACHAPAN	COOPERATIVISMO	MICROEMPRESA, MUJERES, FORMACION, COOPERATIVISMO, APOYO INSTITUCIONAL	UNICO	100,00	
DRI II- MONTEMAR	COOPERATIVISMO	AGRICOLA, COOPERATIVISMO, MICROEMPRESA, APOYO INSTITUCIONAL, MUJERES	MINISTERIO DE AGRICULTURA	94,87	
APOYO PROCURADURIA DERECHOS HUMANOS	JUSTICIA	DERECHOS HUMANOS	PROCURADURIA DERECHOS HUMANOS	100,00	100,00
APOYO COOPERATIVA SAN LUIS TALPA	COOPERATIVISMO	COOPERATIVISMO, FORMACION	ISEAC	100,00	100,00
DRI III- LA CALIFORNIA	COOPERATIVISMO	AGRICOLA, COOPERATIVISMO, FORMACION, APOYO INSTITUCIONAL, ASISTENCIAL	ADIC	100,00	100,00
FORMACION DE JOVENES DE HUIZUCAR	EDUCACION	FORMACION PROFESIONAL, JUVENTUD	ALCALDIA SAN SALVADOR	100,00	100,00
GUARDERIA SAN FRANCISCO GOTERA	EDUCACION	MUJERES, ASISTENCIAL	FUNDEMUN	100,00	100,00
				98,58	267,13
TOTAL PROYECTOS 92				64,26	156,49

### Apoyo a la UCA.

Como en los últimos años, se financian becas, libros, equipo técnico (este año ha sido para la radio de la UCA) y algún billete para profesores españoles que vienen a dar cursos en la universidad.

### Apoyo a los refugiados y repatriados individuales en el cantón Tres Ríos.

Segunda fase de un proyecto iniciado el año pasado, tiene componentes de crédito agrario, vivienda, formación profesional, compras de tierras y fondos para financiar el retorno de los desplazados por la guerra a sus lugares de origen.

## **4.2. Proyectos financiados con la Ayuda Alimentaria**

Es de destacar en primer lugar, la buena coordinación que mantenemos con el Ministerio de Planificación y en especial con la Dirección de Cooperación Internacional, nuestra contraparte en el país y en especial en el manejo de los fondos de contravalor.

A lo largo del año, todos los fondos provenientes de los envíos de ayuda alimentaria del 90 y el 91 han sido gastados, con la excepción de un pequeño remanente en el DRI-II que esa en su fase terminal. Los proyectos financiados con estos fondos, fueron pequeños y pensados para obtener resultados rápidos. Y, en algún reducido caso para cumplir con compromisos que teníamos con la administración salvadoreña, así fue con la panadería comunitaria de Ahuachapán, o los centros de formación de menores de Huizucar e Izalco.

En general, podemos considerar que los proyectos de esta fase se han ejecutado satisfactoriamente, con la excepción de los ejecutados por FUNDEMUN que, como figura en el documento de la Comisión de Seguimiento, anomalías en el cumplimiento de los plazos o del manejo de fondos, nos obligó a paralizar sus proyectos.

Con relación a los proyectos financiados con los fondos provenientes de la ayuda alimentaria 91/92, la política ha sido diferente; nos hemos concentrado en unos pocos proyectos dentro de las prioridades del PRN.

Hasta el momento hemos dado un apoyo amplio (seminarios, material audiovisual,..) a la Procuraduría de los Derechos Humanos y está previsto comenzar inmediatamente la rehabilitación de la consulta externa del Hospital Rosales.

Los otros dos proyectos que tenemos en cartera: La reinserción de ex-combatientes en un DRI, coordinado con fondos propios y en el que ya invertimos algunos fondos de emergencia de la ayuda alimentaria. El inicio de este proyecto está condicionado a la concesión de las tierras por parte del Gobierno. El segundo, sería la segunda fase del Centro de Menores de Izalco, pero necesitamos que la Secretaría Nacional de la Familia nos de garantías de la viabilidad del Centro en el futuro.

Los proyectos financiados con los fondos de contravalor de la Ayuda Alimentaria son los siguientes :

#### Proyectos Finalizados

- Farmacia Hospital Rosales (1989)
- Taller de Corte y Confección en Zaragoza, Depto. La Libertad (1990)
- DRI-I Cooperativa La Paz, La Libertad (1990)
- Bancos Comunales para Mujeres. Secretaría Nacional de la Familia (1991)
- Capacitación para Cooperativas Agropecuarias, ISEAC (1991)
- Compra de tierras para los repatriados de Mesa Grande (1991)
- Panadería Comunal, Ahuachapán (1992)
- Fábrica de Harina de Pescado, Isla Tasajera, 1a. fase (suspendido)

#### Proyectos en Ejecución

- DRI-II Cooperativa Monte Mar, La Libertad
- Apoyo al Polígono Industrial Don Bosco, San Salvador
- Restauración del Centro de Protección de Menores, Izalco
- Gallinas ponedoras y cerdos, Cooperativa San Luis Talpa, ISEAC
- DRI-III Cooperativa La California, 1a. fase
- Apoyo a la Procuraduría de los Derechos Humanos
- Apoyo al Hospital Rosales (Pendiente de iniciación)

### **4.3. Area de Salud**

Los proyectos de salud han estado centrados en dos áreas: formación de recursos humanos y equipamiento e infraestructuras.

#### **Formación de Recursos Humanos:**

Seminarios-Taller para la Capacitación y Gestión de los Servicios de Enfermería. Dirigidos al personal de enfermería y auxiliares del Ministerio de Salud, se realizaron cinco seminarios para 130 técnicos y jefes de enfermeras de, prácticamente todos los hospitales de la zona centro occidental del país.

#### **I Curso de Enfermedades de los Pies y el I Congreso de Patología del Pie.**

Dada la cantidad de afectados por las patologías congénitas y por las minas de la guerra, junto con la Asociación Salvadoreña de Patologías de Pie, trajimos a El Salvador prestigioso curso del Hospital de San Rafael de Barcelona. Se organizó con carácter regional y asistieron 80 especialistas del área centroamericana y el caribe.

#### **IV Curso de Electromedicina "Contadora Sanitaria".**

Este es el curso más representativo e importante de los organizados en esta área. Participaron durante 2 meses 15 técnicos del Ministerio de Salud, Seguro Social e Instituto Salvadoreño de Rehabilitación de Inválidos. El curso lo impartió el equipo español habitual junto con técnicos centroamericanos.

Paralelamente, en colaboración con la Universidad del Salvador se dio un curso sobre "Radio Protección: una alternativa profesional".

## **Programa de Becas**

Este año en la Convocatoria General, al parecer por problemas administrativos y de documentación, no se han dado becas en este área, lo que es muy de lamentar.

En los cursos de "Contadora Sanitaria" se han becado a 22 técnicos y otras cuatro más para el CIFD en Santa Cruz de la Sierra.

## **Equipamiento e Infraestructuras:**

### **Equipamiento Hospitalario.**

En 1992 se inició un programa de recuperación de equipos médicos ya existentes y dotación de algunos nuevos. Se ha priorizado el Hospital Rosales Dentro de la línea de apoyo ya que es el centro terciario más importante de El Salvador.

### **Rehabilitación de la Consulta Externa del Hospital Rosales.**

En consideración a las necesidades urgentes presentadas por MIPLAN dentro del PRN, hemos comenzado a diseñar el proyecto de rehabilitación de la consulta externa del hospital. En este módulo se atiende a más de 1000 pacientes al día, siendo la más grande de centroamérica. Las obras se comenzarán en 1993.

## **4.4. Proyectos Regionales**

Con el fin de fortalecer la integración centroamericana y encontrar puntos en común en el enfoque y tratamiento de determinados problemas que, salvando las peculiaridades de cada país, pueden abordarse regionalmente. La cooperación española, lo mismo que la Comunitaria, ha potenciado una serie de proyectos de carácter centroamericano.

El arraigo y la penetración de los proyectos en cada país ha dependido de muchos componentes, frecuentemente ajenos a la bondad o la pertinencia del proyecto. En El Salvador durante los últimos años, estos no han tenido en general, particular relevancia, sin embargo en 1992, como en tantas otras áreas, se ha notado una revitalización y una mayor receptividad hacia este tipo de proyectos. Es previsible que esta tendencia se mantenga en los próximos años si seguimos, como ha ocurrido este año, dando a los organismos salvadoreños un papel creciente en los mismos.

Los proyectos con un perfil regional son los siguientes:

Desarrollo Municipal Centroamericano, DEMUCA  
 Bolsas de Subcontratación con FEDEPRICAP  
 Formación Area de Salud, "Contadora Sanitaria"  
 Programa CYTED-D  
 Medios Audiovisuales de Formación, Ministerio de Trabajo  
 Integración laboral de lisiados, OIT-Ministerio de Trabajo  
 Programa de Fortalecimiento de Cooperativas, PROCOOPCA-CEE  
 Apoyo a la pequeña y mediana empresa, PAPIC II- CEE  
 Proyecto trinacional TRIFINIO

De estos proyectos, los tres últimos están gestionados por la CEE aunque España los apoye directamente en algún componente específico. Contadora Sanitaria, el Cyted-D y los proyectos del Ministerio de Trabajo se tratan en su correspondiente apartado.

Desarrollo Municipal Centroamericano, DEMUCA

La llegada de un técnico destinado a este proyecto, en un momento en que los temas municipales se han puesto de actualidad, aunque sea con una perspectiva política, ha convertido este proyecto en uno de los más relevantes de esta OTC.

Como es conocido, fundamentalmente el Demuca es un proyecto de formación regional con algún proyecto piloto en cada país. Técnicos municipalistas de El Salvador han asistido a todos los cursos montados por el programa, tanto en centroamérica como en Santa Cruz de la Sierra en Bolivia o en el CEMCI de Granada.

Especialmente en este país se organizó un seminario sobre finanzas municipales para los municipios salvadoreños.

Con respecto a los proyectos pilotos, durante este año se han hecho los estudios preliminares para los proyectos de residuos sólidos de Sensuntepeque y Sonsonate y al finalizar el año estábamos listos para comenzar las obras del matadero modular que vamos a construir con la FAO. Los tres proyectos se van a ejecutar en 1993.

### Bolsa de subcontratación FEDEPRICAP

Este es un proyecto que poco a poco ha ido ocupando su lugar y haciéndose su sitio, ante la mirada un tanto escéptica de los industriales.

Inicialmente pensada para trabajar con el sector metalmeccánico, ha ampliado sus actividades al textil, en vista que este se perfila como uno de los sectores punta de la economía salvadoreña.

Bien apadrinada por FUSADES y la ASI, dos de las organizaciones de estudios y empresariales más solventes del país y apoyada en las visitas a las bolsas de subcontratación españolas, especialmente a la de Bilbao, y de la incansable actividad de Juan Manso.

Este proyecto, que considero innovador y rentable, está en buenas manos y solo le faltaría acabar de consolidarse en poco tiempo.

### 4.5. Programas del Ministerio de Trabajo

A mediados de año vino una misión del Ministerio de Trabajo a reactivar los contactos y estudiar nuevos proyectos. Tras una semana de reuniones, se decidió llevar adelante el proyecto de asesoría al Instituto del Seguro Social ISSS, en el área de la administración y contabilidad. También se acordó traer un asesor para colaborar con el Ministerio de Planificación y el Instituto de Formación Profesional, INSAFORP, en el diseño de una política de formación profesional para este último.

Durante este año vino al ISSS por dos meses, el primer asesor de los tres previstos para este proyecto. No pudo venir sin embargo el técnico destinado al INSAFORP.

Con respecto a los dos programas regionales del Ministerio, el de medios audiovisuales y el de integración laboral de lisiados con la O.I.T., han tenido una presencia moderada, especialmente el primero que prácticamente no ha tenido actividades reseñables durante el año.

#### **4.6. Programa Cytod-D**

Aunque el país actualmente no ha dispuesto de medios ni de actividad investigadora dadas sus circunstancias. No deja de ser sintomático que en este primer año de paz se hayan integrado trece grupos de investigación dentro de las redes temáticas del Cytod-D dándole una inesperada vitalidad al programa. Para reforzar la presencia del mismo, se ha nombrado como coordinador internacional de la red temática "Viviendo y Construyendo" a Edín Martínez, director de FUNDASAL, ong salvadoreña de conocida solvencia en la materia

La supresión del CENAP, controvertida contraparte oficial del programa y la creación en su lugar del CONACYD, Consejo Nacional de Ciencia y Tecnología, podría ser otro motivo de optimismo, al convertirse en una institución más adecuada y que le de mayor juego al programa.



SECTORES PROYECTOS		PRESUPUESTO (\$)		%		N		%		FONDOS PROYECTOS	
EDUCACION	979.923,85	46,06	7	25,93	1.713.954,03	80,57					
VIVIENDA	250.000,00	11,75	1	3,70	413.345,94	19,43					
REPATRIADOS	215.306,87	10,12	3	11,11	2.127.299,97	100,00					
JUSTICIA	193.750,00	9,11	2	7,41							
COOPERATIVISMO	183.937,76	8,65	6	22,22							
SALUD	144.754,16	6,80	3	11,11							
MICROEMPRESAS	81.500,00	3,83	2	7,41							
CULTURAL	47.821,24	2,25	2	7,41							
MUNICIPALISMO	30.306,09	1,42	1	3,70							
<b>TOTAL EN \$</b>	<b>2.127.299,97</b>	<b>100,00</b>	<b>27</b>	<b>100,00</b>							

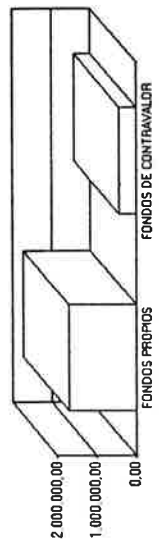

PROYECTOS EJECUTADOS AL 100%	19	70,37
PROYECTOS EJECUTADOS ENTRE EL 75% Y EL 99% <td>2</td> <td>7,41</td>	2	7,41
PROYECTOS EJECUTADOS ENTRE EL 50% Y EL 74% <td>2</td> <td>7,41</td>	2	7,41
PROYECTOS EJECUTADOS ENTRE EL 25% Y EL 49% <td>1</td> <td>3,70</td>	1	3,70
PROYECTOS EJECUTADOS ENTRE EL 0% Y EL 24% <td>3</td> <td>11,11</td>	3	11,11
<b>TOTAL</b>	<b>27</b>	<b>100,00</b>

- EDUCACION
- VIVIENDA
- REPATRIADOS
- JUSTICIA
- COOPERATIVISMO
- SALUD
- MICROEMPRESAS
- CULTURAL
- MUNICIPALISMO

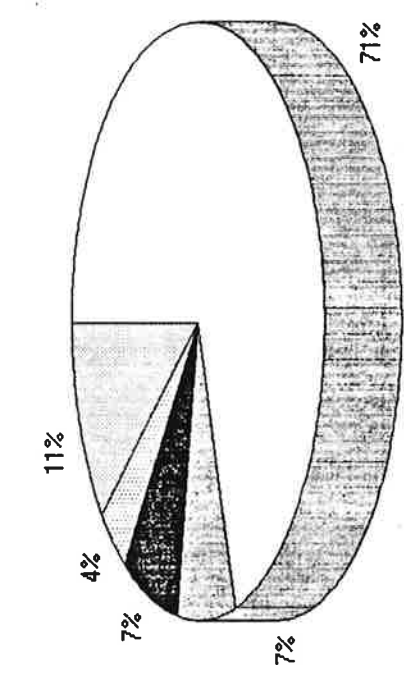
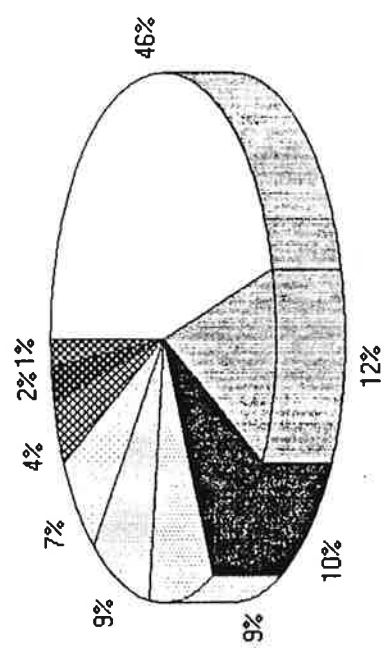

- PROYECTOS EJECUTADOS AL 100%
- PROYECTOS EJECUTADOS ENTRE EL 75% Y EL 99%
- PROYECTOS EJECUTADOS ENTRE EL 50% Y EL 74%
- PROYECTOS EJECUTADOS ENTRE EL 25% Y EL 49%
- PROYECTOS EJECUTADOS ENTRE EL 0% Y EL 24%

## 5. PROGRAMA DE BECAS

Este año el programa de becas no ha tenido la importancia del año anterior. Mientras que en 1991 se dieron 101 becas, 32 de la convocatoria general y 69 de otras convocatorias, se han dado 61 en 1992, 26 de la convocatoria general y 35 de las otras. La disminución del número de los cursos de "Contadora Sanitaria" de carácter internacional y las dificultades que al parecer han tenido este año los trámites para obtener la documentación de los médicos, han reducido sensiblemente las becas en el área de la salud, una de las más importantes del pasado año.

Por lo demás, se han cubierto todas las becas ofrecidas en las diferentes convocatorias que hemos recibido.

## 6. PROGRAMA DE AYUDA AL DESARROLLO A TRAVES DE ORGANIZACIONES NO GUBERNAMENTALES

El esfuerzo que ha hecho la Administración española por colaborar con la reconstrucción del El Salvador, se ha visto particularmente reflejada en el apoyo que se ha dado al sector no gubernamental que trabaja en el país.

Mientras que en 1991 se subvencionaron a través de la SECIPI, 176.631.826 pts. en 1992 se aprobaron proyectos por 618.322.000 pts. o sea, las subvenciones se multiplicaron por 3'5 en un solo año.

Considerando que los fondos propios adjudicados a esta OTC han sido aproximadamente 100 millones de pesetas en 1992, nos podemos hacer una idea del peso que a tomado este sector dentro de la cooperación española en el país.

### Subvenciones a Organismos No Gubernamentales para ejecutar proyectos en El Salvador, 1989-1992:

AÑO	PESETAS
1989	104.772.562
1990	188.850.000
1991	176,631.826
1992	618.322.000
<b>TOTAL</b>	<b>1.081.576.388</b>

Si a estas cifras sumamos los proyectos que algunas ong's hacen con fondos propios; las subvenciones de las comunidades autónomas, muy reducidas con la excepción del Gobierno Vasco, municipalidades, universidades y la cofinanciación de la CEE en algunos proyectos; podemos deducir que solo este sector representa entre un 20% y un 30% más, que todo el resto de la cooperación española entre 1989 y 1992.

El Gobierno español se comprometió en la última asamblea de CIREFCA a aportar tres millones de dólares al programa de ayuda a los refugiados centroamericanos durante 1992, a ejecutar por ong's. Esta cantidad ha sido ampliamente superada solo con la aportación hecha en El Salvador.

Sobre las buenas relaciones existentes entre esta OTC y las ong's salvadoreñas y españolas, ya lo hemos mencionado anteriormente. Las ong's nos han proporcionado información de primera mano a través de sus investigaciones o de los problemas que surgen en la ejecución directa de los proyectos en una realidad tan cambiante como la presente. Considerando la complementariedad de muchos de los proyectos aprobados a las ong's con la política que sostenemos desde esta OTC, podemos valorar positivamente los resultados de esta coordinación.

Dos últimas consideraciones con respecto al quehacer de las ong's en El Salvador: La primera es en relación con la capitalización que la Cooperación Española hace de su inversión en el país. Aún considerando como fundamental defender la autonomía e independencia de las ong's, sería importante para mejorar la visibilidad de nuestra inversión que aquellos proyectos financiados con fondos de la Administración española, figuren como tal en convenios, acuerdos, publicaciones y demás actividades relacionadas con los mismos.

La segunda abunda en otro comentario hecho en la introducción, referente a la crisis de crecimiento y a los necesarios cambios en la gestión de los proyectos por parte de las ong's salvadoreñas.

Ha sido practica habitual entre las organizaciones no gubernamentales vinculadas con el "Frente" y la oposición política o sea, la gran mayoría, derivar en estos años, fondos para el sostenimiento de las actividades políticas o guerrilleras. Esto ha llevado a unas prácticas contables un tanto peculiares que, hasta el establecimiento de la paz se aceptaban o se ignoraban. En este último año, estos procedimientos

nan sido seriamente cuestionados tanto por las comunidades receptoras de la cooperación que están exigiendo una mayor participación y control de los proyectos, como por los organismos donantes. Estos cambios, que en muchos casos también se han demandado desde el interior de las organizaciones, están teniendo resistencias y limitaciones por los mismos problemas administrativos surgidos de la nueva coyuntura.

En vista de lo cual, sería de gran utilidad que en los nuevos proyectos, especialmente en los de mayor envergadura, estuvieran codirigidos por un técnico de la organización española, de forma que agilice la ejecución del proyecto, evite las duplicidades en la financiación de actividades y supervise la gestión contable. En general, sugerir un mayor control por parte de las ong,s españolas de sus contrapartes locales ya que, en algunos casos, se limitan a una corta visita una o dos veces al año para recoger nuevos proyectos y llevarse las facturas justificativas.

## 7. DONACIONES

Durante el pasado año hemos tratado de no tramitar donaciones excepto en el caso estuvieran relacionadas con proyectos o apoyos concretos solicitados por la Embajada, en general para las nuevas instituciones democráticas.

Las donaciones más importantes concedidas el pasado año han sido las siguientes:

- Programa de salud pública de la UCA: 100 millones de pts.
- Laboratorio toxicológico, Corte Suprema: 7.200.000 pts
- Procuraduría de los Derechos Humanos: Biblioteca jurídica, software, equipo audiovisual.
- Biblioteca Nacional.Soc.Est.V Centenario: Equipo informático y fax.
- Ministerio Economía.Registro de Patentes: Equipo informático.



***OFICINA TECNICA DE COOPERACION***  
***EN GUATEMALA***





En las áreas contempladas en los acuerdos de la II Reunión de la Comisión Mixta del 27 de Mayo de 1991, como cooperación bilateral se prosiguieron con los trabajos correspondientes a los proyectos siguientes:

### **ELECTRIFICACION RURAL:-**

Durante 1992 se llevó a cabo la inauguración de 10 proyectos y se iniciaron los trabajos en otros 20. El número de personas beneficiadas fue de 18,700, con una inversión total de 46 MM PTAS.

### **DESARROLLO RURAL:-**

Se continuaron los proyectos de ayudas a grupos de agricultores para el fomento de cultivos que ya se habían iniciado en 1992 (Piña Tropical (2 grupos), Café (con 21 nuevos beneficiarios), Plátano (12 Has) Pimentero (2 grupos), Hortalizas (40 beneficiarios)).

En desarrollo pecuario, se continuaron los proyectos de mejora de raza bovina y porcina, así como del proyecto de una granja avícola. Se equipó el Centro de Capacitación Vicente Daudí (Chocón) habiéndose llevado a cabo cursos de salud, ganadería y cooperativismo. Se equipó una tienda agrícola en régimen de cooperativa.

En el Area de Salud se rehabilitó el Centro de Salud y se abrió una oficina de Cooperación en Morales.

### **RECURSOS NATURALES:-**

Se inició el proyecto de Sistemas Agroforestales con el objetivo de capacitar al agricultor en la plantación de especies forestales de rápido crecimiento, simultaneándolas con sus cultivos agrícolas tradicionales, en los departamentos de Retalhuleu, Escuintla y Sacatepéquez. El proyecto se desarrolló conjuntamente con la Dirección General de Bosques y supuso la capacitación de 375 grupos familiares, con un total de 3,000 beneficiarios directos.

El proyecto de Reforestación supuso la reforestación de 225 Has de monte con *Pinus caribaea* en la zona de Alta Verapaz y se continuó realizando labores de mantenimiento a las 700 Has reforestados en años anteriores, asimismo se financió un vivero en ciudad de Guatemala con el objeto de reforestar zonas aledañas a la capital hasta completar las 1,000 Has, comprometidas.

*El Proyecto de Regadío Trinacional Trifinio (T.6) continuó su ejecución con los estudios de viabilidad de 11 zonas, habiéndose iniciado los trabajos para la ejecución de proyectos demostrativos de riego en Guatemala ( Los Alambrados-Valeriano) Honduras (Canciras-Sensenti)*

### **SALUD**

*Se apoyó el equipamiento de los Centros de San Lucas Sacatépequez y Chupol, realizandose en ambos, Jornadas de Formación de Promotores y Comadronas, realizandose asimismo la revisión definitiva del "Manual del Promotor".*

*También se hicieron donaciones de medicamentos y se financió un "Manual de Saneamiento Ambiental".*

*Se llevó a cabo el Curso anual de Sanidad Ambiental (5a. edición) con la Escuela de Ingeniería Sanitaria (ERIS) al que asistieron 16 alumnos del área centroamericana.*

### **SOCIO-LABORAL**

*Se concluyó la construcción y equipamiento de una guardería de capacidad para 200 niños en un sector marginal de la capital (Ciudad Peronia)*

*Se continuó el apoyo a la Asociación Bedoya de Molina para la apertura de dos locales comerciales para la venta de productos artesanales elaborados por mujeres.*

*Dentro del programa de apoyo al Ministerio de Trabajo guatemalteco se elaboró el anteproyecto para la Recuperación de espacios naturales para el uso y recreo ciudadano, en la ciudad capital.*

### **APOYO MUNICIPAL**

*Dentro del programa Regional "DEMUCA", se redactaron los proyectos relativos a la construcción de tres acueductos para el suministro de agua a las aldeas de Macanché, Zapote, Paxcamán y Las Viñas en el municipio de Flores (Petén).*

*Se continuó el apoyo al programa de Desarrollo de la Administración Municipal (PADAM) mediante jornadas municipalistas en La Antigua, Quetzaltenango y Guatemala.*

*Se concluyó la redacción del documento base y toma de datos para la ejecución de un Programa de apoyo a los servicios de la Municipalidad de Sumpango.*

## **COOPERACION CIENTIFICA Y UNIVERSITARIA**

*Se apoyó el fomento a la investigación y a la Tecnología a través del CYTED-D, así como, donando a la Universidad de San Carlos un módulo de FM para la emisora universitaria y cooperando en cursos de la Universidad mediante Conferencias por expertos españoles.*

*Se concedieron diversas modalidades de Becas a profesores de la Universidad y Técnicos de Instituciones oficiales, para cursos en España y otros países.*

## **PROGRAMAS CULTURALES**

*La cooperación se realizó a través del Instituto Guatemalteco de Cultura Hispanica, promocionando:*

- *Asociación de Ex-becarios y estudiantes en España*
- *Festival de Arte y Cultura*
- *Foros*
- *Conferencias*
- *Mesas Redondas*
- *Seminarios*
- *Ciclos de Cine español*

## **PROGRAMAS V CENTENARIO**

*Se impulso la realización de 5 proyectos:*

*En Antigua Guatemala:*

- *Inicio de Plan Maestro de Revitalización Integral del Centro Histórico de la Antigua Guatemala.*
- *Rehabilitación del Convento de la Compañía de Jesús, para ser destinado a Centro Cultural (proyecto piloto del Plan Maestro)*
- *Escuela-Taller "Las Compañía", que forma a 77 alumnos en oficios relacionados con la restauración.*

*En colaboración con el IDAEH (Instituto Guatemalteco de Antropología e Historia)*

- *Plan de Restauración y Conservación del Templo I, El Gran Jaguar, de Tikal.*
- *Restauración de la Sacristía y la capilla anexa e iluminación integral de la Iglesia de San Francisco de Tecpán.*

**EL PROGRAMA DE LA SECIPI DE SUBVENCION  
A ONGs**

*Se financiaron proyectos de cooperación al desarrollo realizados por:*

- *Solidaridad Internacional, Médicos sin Fronteras, Unión Solidaria, Alternativa Solidaria, Promoción de Actividades Asistenciales, Intermon y Vetermon.*

*\* Se adjuntan anexos gráficas y cuadros, en próxima Valija día 1/83*

**ANEXOS**  
**GRAFICAS Y CUADROS**



**1992  
INFORME ANUAL**

**601  
PROYECTO TRIFINIO**

**PRESUPUESTO ASIGNADO 16,840,500.00  
GASTO EFECTUADO 20,760,720.89**

**FRANCISCO J. JIMENEZ Y JULIO MARTINEZ**





**ESTUDIOS DE FACTIBILIDAD DE RIEGO REALIZADOS EN 1,992.**

H A P A N O. 1

L I N E A S

- I ZONA CON ALTA POTENCIALIDAD DE RIEGO
- II ZONA CON FUERTES RESTRICCIONES PARA RIEGO
- III ZONA CON BAJAS POTENCIALIDADES PARA RIEGO

REFERENCIAS

- 1. Dirección General de Aguas
- 2. División del Plan Trienal
- 3. Oficina de Cuencas
- 4. Gobierno Departamental
- 5. Colección Municipal
- 6. Río
- 7. Lago, Laguna
- 8. Municipalidad
- 9. División de Planificación y Evaluación
- 10. Oficina de Estudios de Factibilidad y Estudios de Impacto Ambiental

ESTRADA

ESTUDIOS REALIZADOS

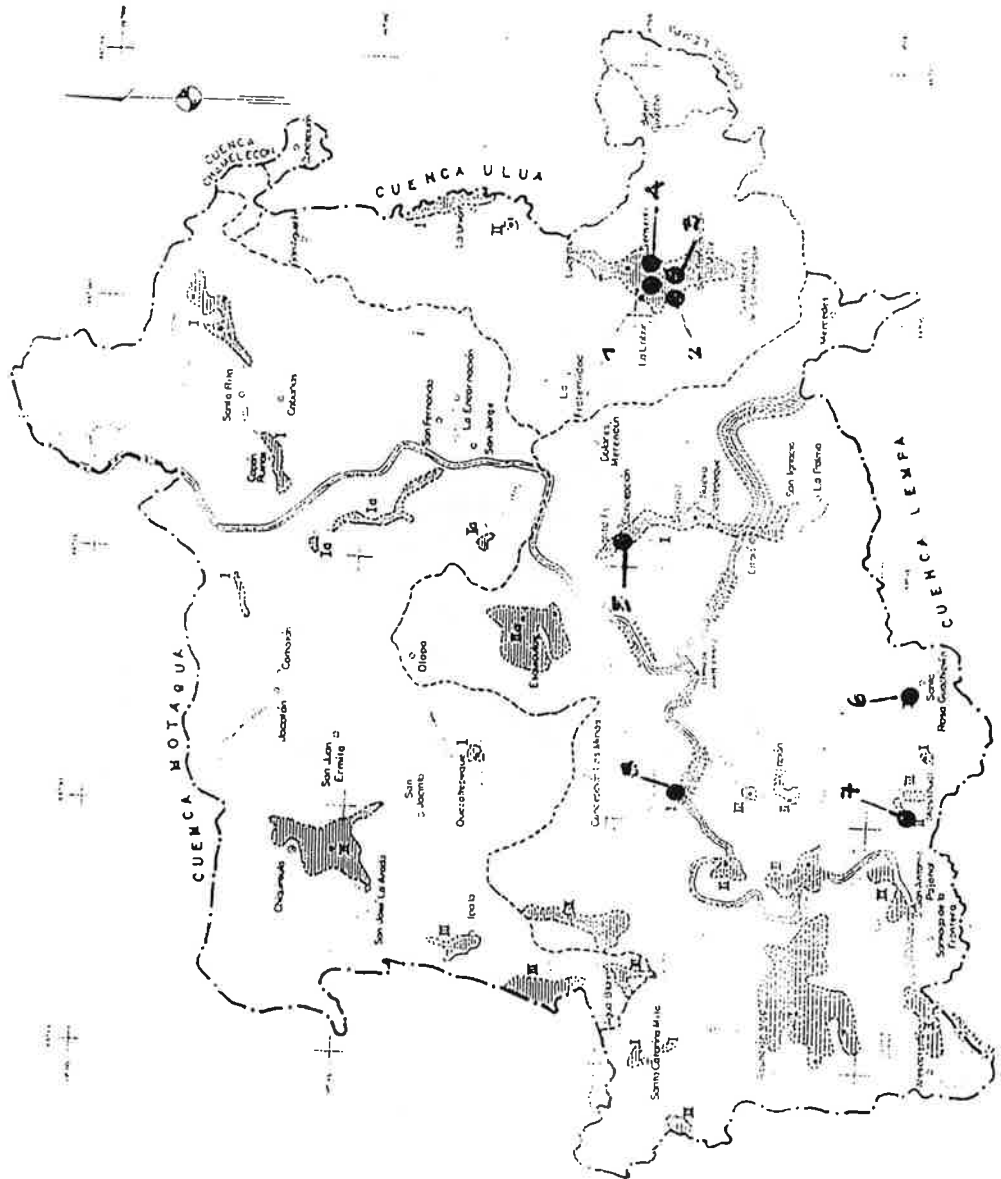

PLAN TRIFIRIO	
PROYECTO T-5	
MAPA DE ZONIFICACION DE AREAS CON POTENCIAL DE RIEGO Y UBICACION DE POSIBLES PROYECTOS	
AECI	
ESTADO DE GUATEMALA	

## ESTUDIOS DE FACTIBILIDAD DE RIEGO EFECTUADOS EN 1992 PROYECTO TRIFINIO

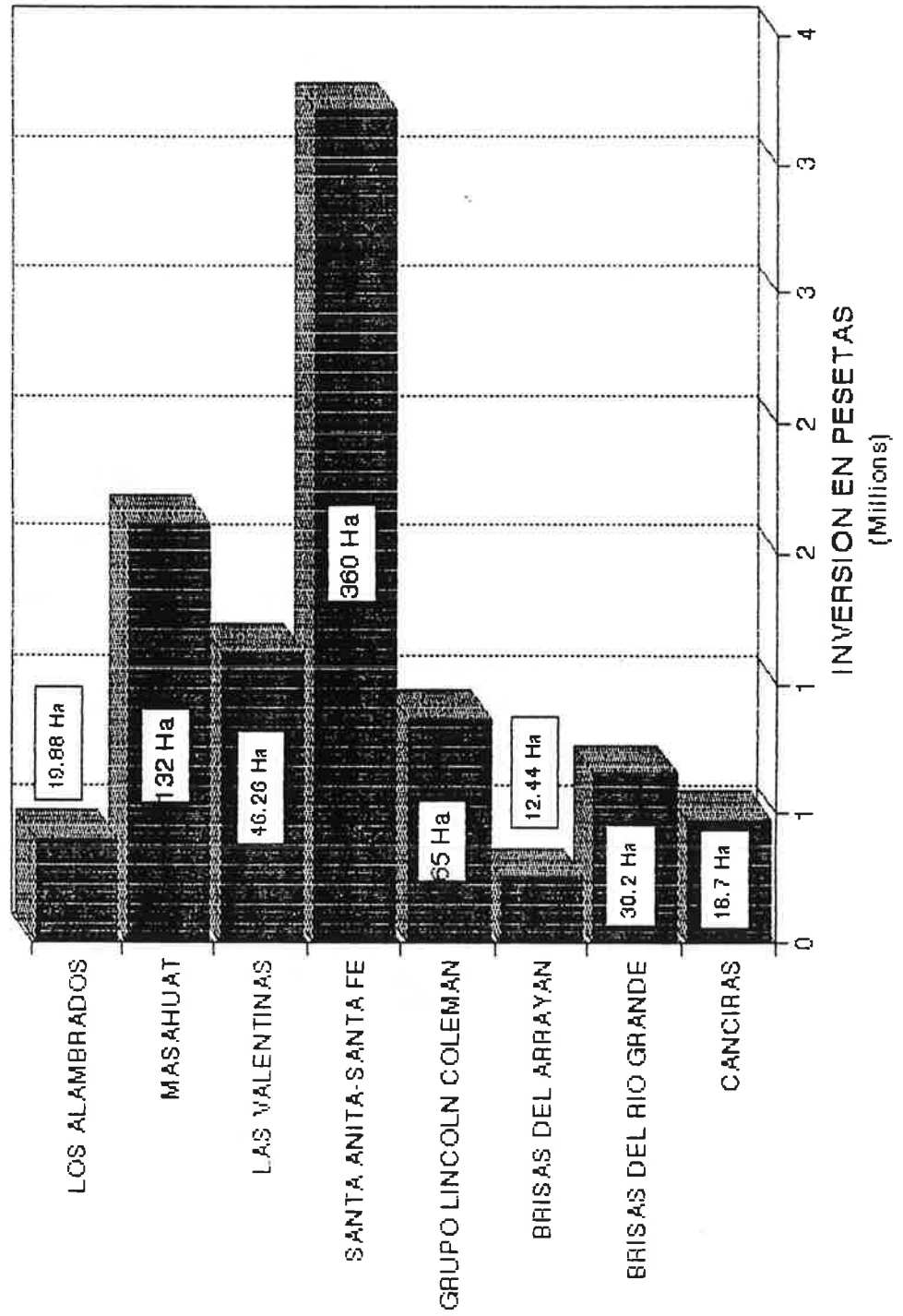

PROYECTO TRIFINIO  
INVERSION POR PAIS EN 1992

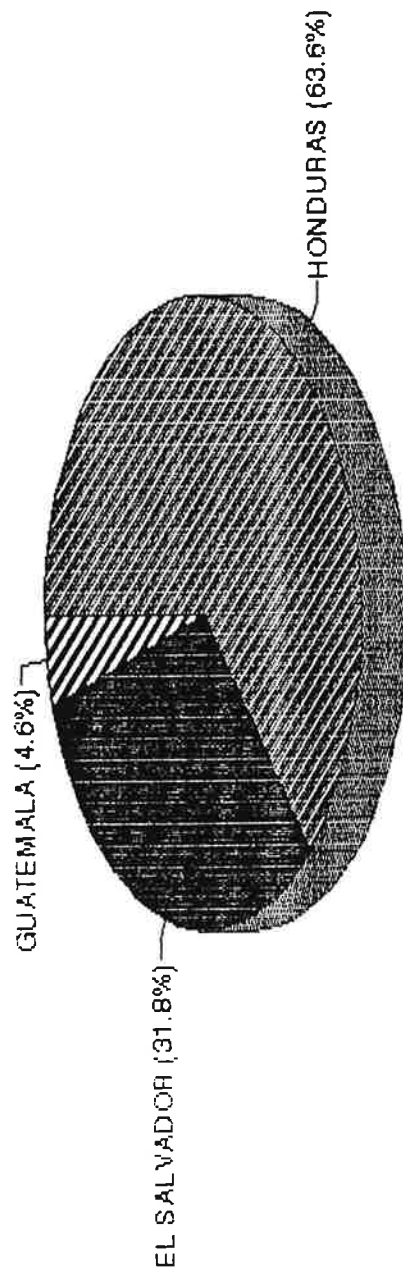

S/AGM/FIAS



**1992  
INFORME ANUAL**

**602  
PROYECTO DRI-IZABAL**

**PRESUPUESTO ASIGNADO 15,450,000.00  
GASTO EFECTUADO 12,141,813.62**

**SANTIAGO LOPEZ**



# PRESUPUESTO DESGLOSADO POR PROYECTOS

## PROYECTOS ARICOLAS

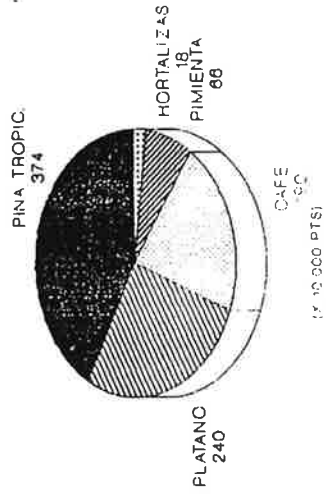

ENERO 1983

## PROYECTOS GANADEROS

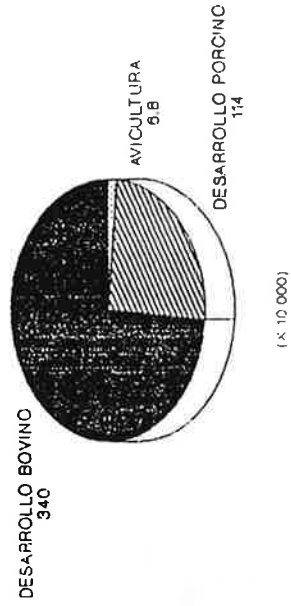

ENERO 1983

## OTROS

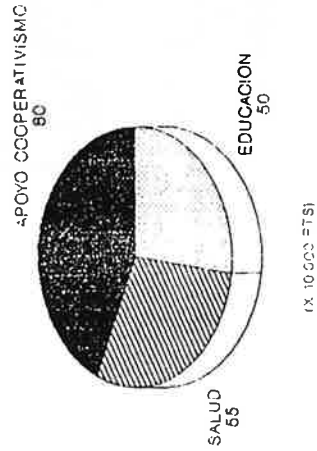

ENERO 1983

# DRI - IZABAL

## PRESUPUESTO POR SECTORES

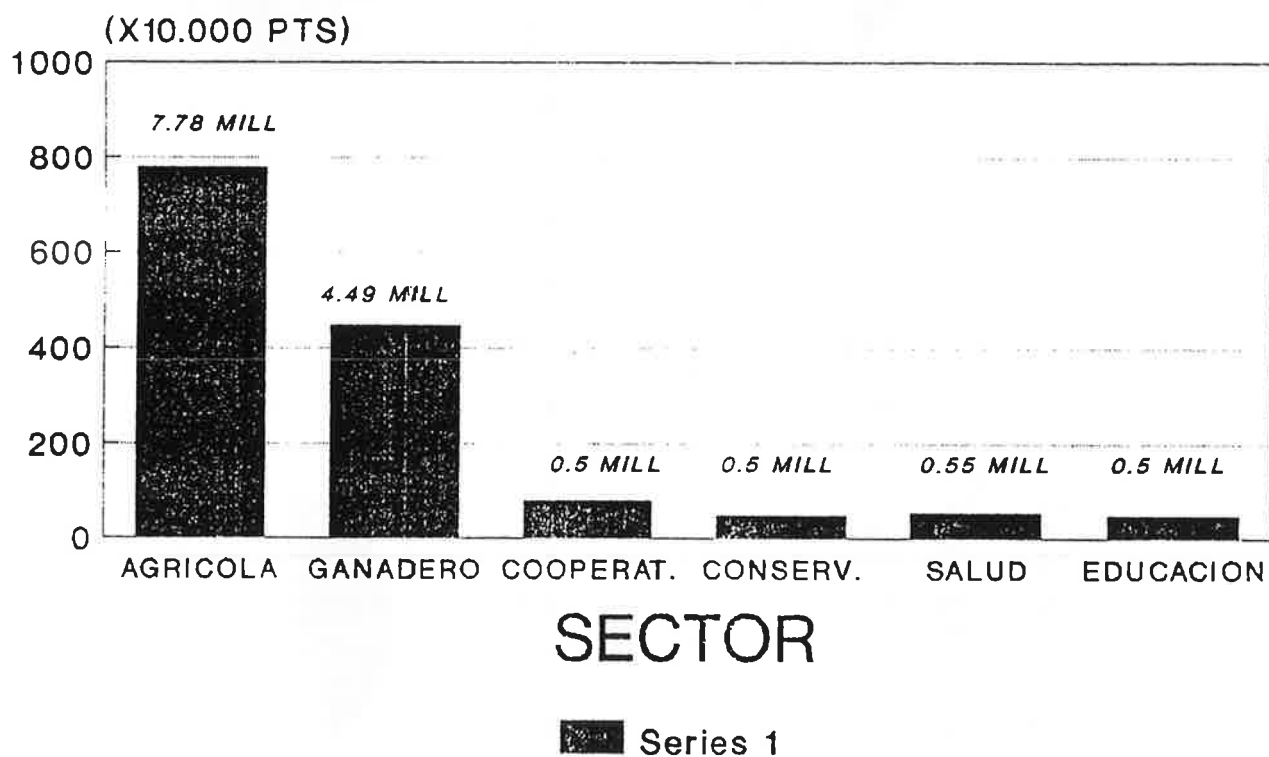

ENERO 1993



**1992  
INFORME ANUAL**

**603  
PROYECTO REFORESTACION**

**PRESUPUESTO ASIGNADO 34,797,515.00  
GASTO EFECTUADO 32,468,047.87**

**FRANCISCO J. JIMENEZ PERIS**



## HECTAREAS REFORESTADAS EN GUATEMALA 1989-1992

### PROYECTO DE REFORESTACION

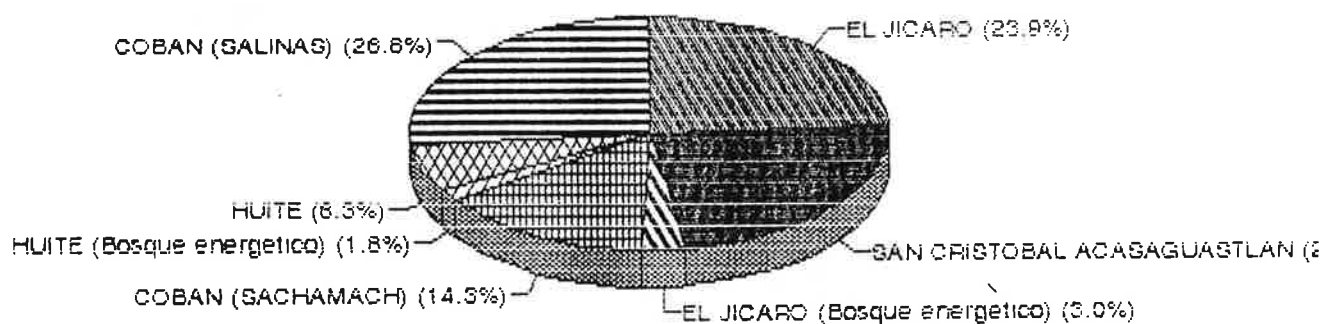

## EVOLUCION COSTOS/HECTAREA PLANTACION INICIAL 1989-92

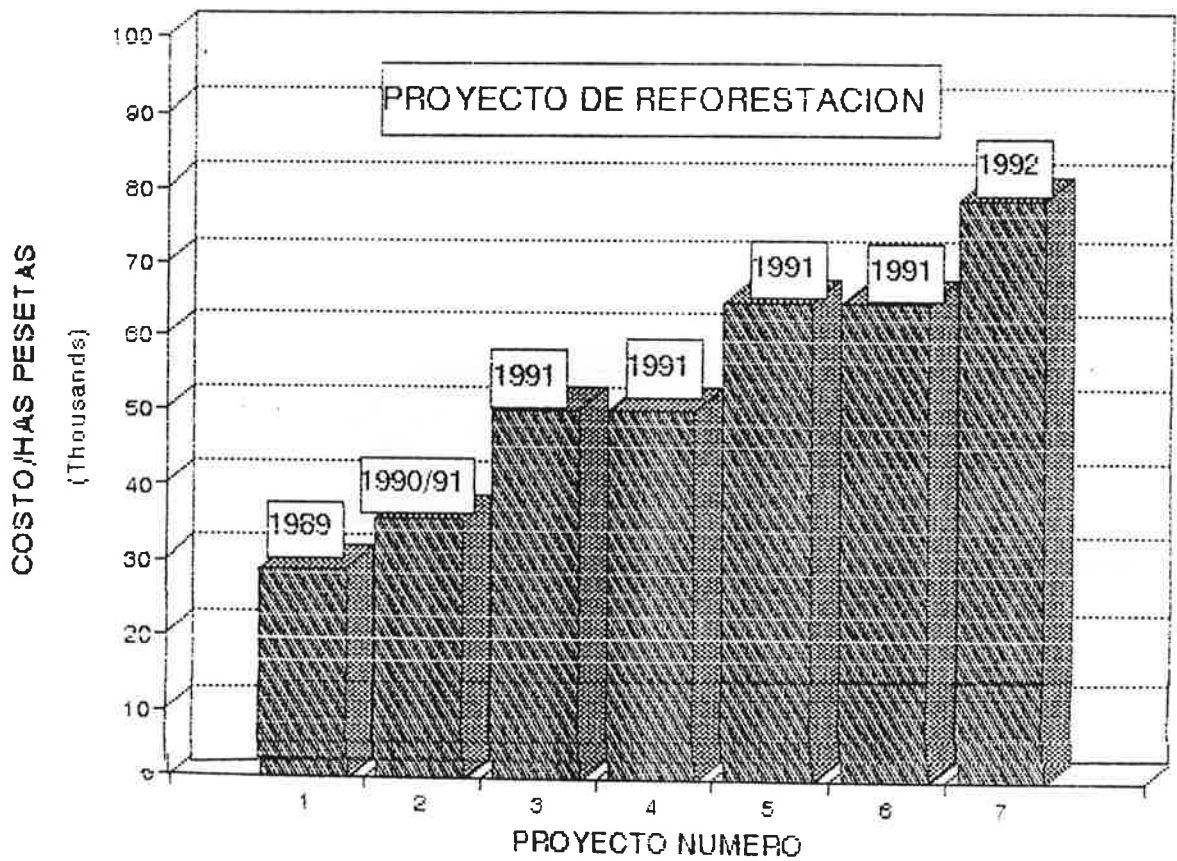

## NUMERO TOTAL DE ARBOLES 1989 A 1992

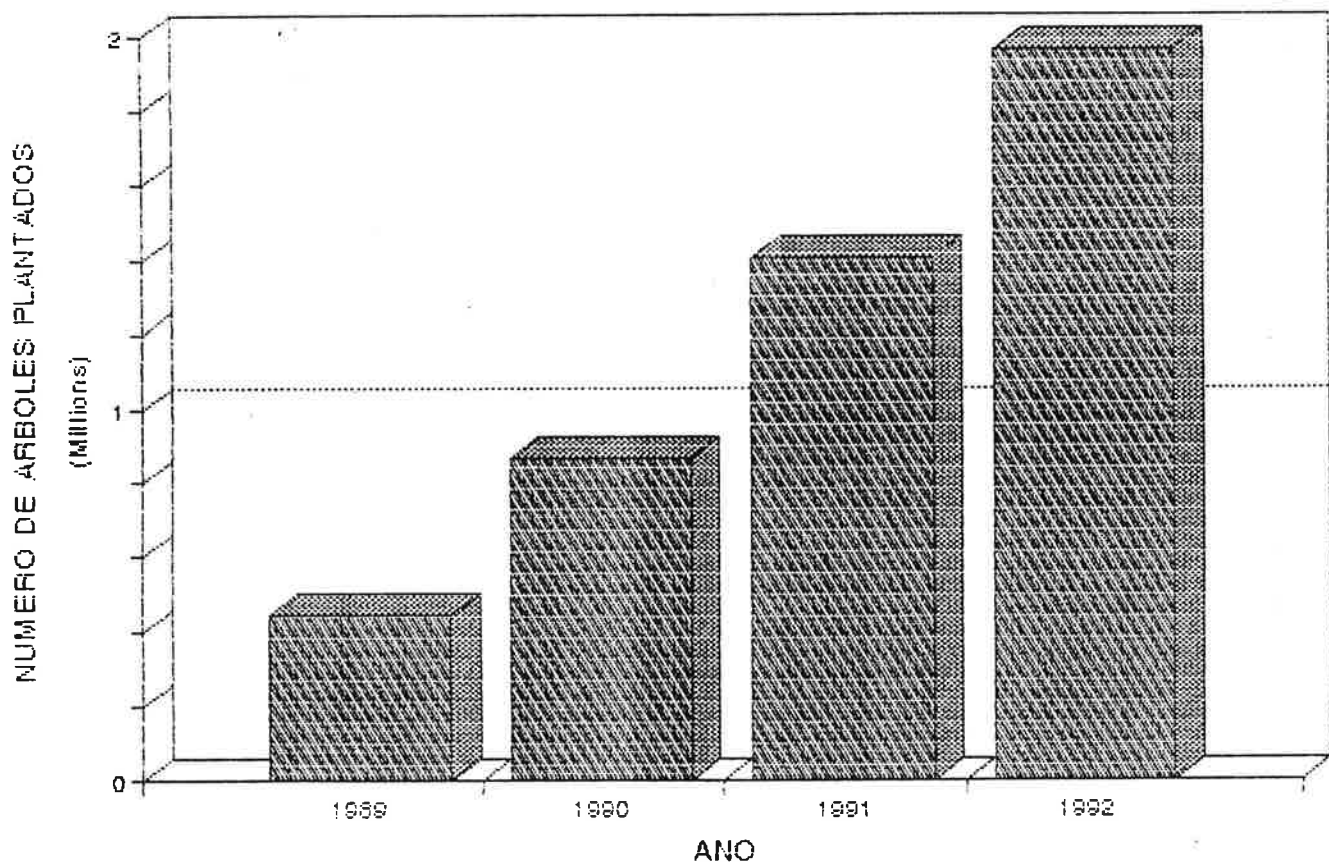



**1992  
INFORME ANUAL**

**604  
PROYECTO AGROFORESTAL**

**PRESUPUESTO ASIGNADO 10,300,000.00  
GASTO EFECTUADO 6,251,258.56**

**FRANCISCO J. JIMENEZ PERIS**





# PROYECTO AGROFORESTAL DESGLOSE PRESUP. EJECUTADO 1992

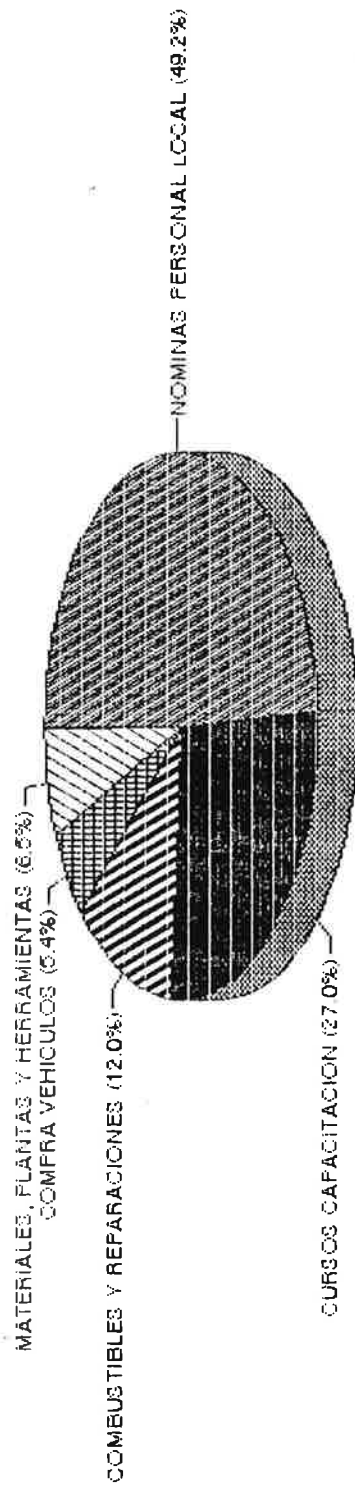

CUADRO No. 1

COMUNIDADES CUBIERTAS POR EL PROYECTO AGROFORESTAL DIGEBOS-AECI  
AÑO DE 1,992

REGION	SUBREGION	DEPARTAMENTO	MUNICIPIO	COMUNIDADES
V	V-1	Sacatepequez	Magdalena Milpas Altas Santa Lucia Milpas Altas Antigua Guatemala Pastores	Cabecera municipal Santo Tomas El Hato Barrio La Cruz, San Luis Pueblo Nuevo, San Loren- zo El Tejar. Cabecera municipal.
V	V-3	Escuintla	Jocotenango  Escuintla Puerto San Jose Masagua	Las Chapernas Santa Izabel Cuyuta y El Milagro.
VI	VI_6	Retalhuleu	Retalhuleu  Champerico	Santa Fé, Caballo Blanco, Santa Inés y Cantón Cabañas.  El Rosario, Aztlán, Cuchuapan.

RESUMEN DE LAS ACTIVIDADES Y LOGROS AÑO 1,992, PROYECTO AGROFORESTAL DIGEBOS-AECT, EN LOS DEPARTAMENTOS DE SACATEPEQUEZ, ESCUINTLA Y RETALHULEU

ACTIVIDAD	UNIDAD DE MEDIDA	PROGRAMADO	EJECUTADO	% EJECUTADO
<b>I. ORGANIZACION Y PLANIFICACION</b>				
1. Organización Comunal	Grupo	29	1	3
2. Reunión con agricultores	Reunión	273	325	119
3. Reunión-Charla con Estudiantes	Charla	34	100	294
<b>II. CAPACITACION Y EXTENSION</b>				
1. Giras de Campo y Demostraciones	Giras Demostraciones	47	30	64
2. Asistencia técnica a Agricultores.	Visita	3955	2734	69
<b>III.FORESTERIA</b>				
1. Instalación de Viveros	Vivero Comunal	3	8	267
2. Produccion de Plantas	Vivero familiar Plantas	218 87,000	170 28,152	78 32
3. Plantaciones forestales y Agroforestales.	Há.	84	21.11	25
4. Cercos Vivos	Metros Lineales	-	3786.5	-



**1992  
INFORME ANUAL**

**619  
PROGRAMA DE ELECTRIFICACION  
RURAL**

**PRESUPUESTO ASIGNADO 37,627,125.00  
GASTO EFECTUADO 42,399,453.88**

**JULIO MARTINEZ**



# POBLACION BENEFICIADA CON ELECTRIFICACION EN 1992

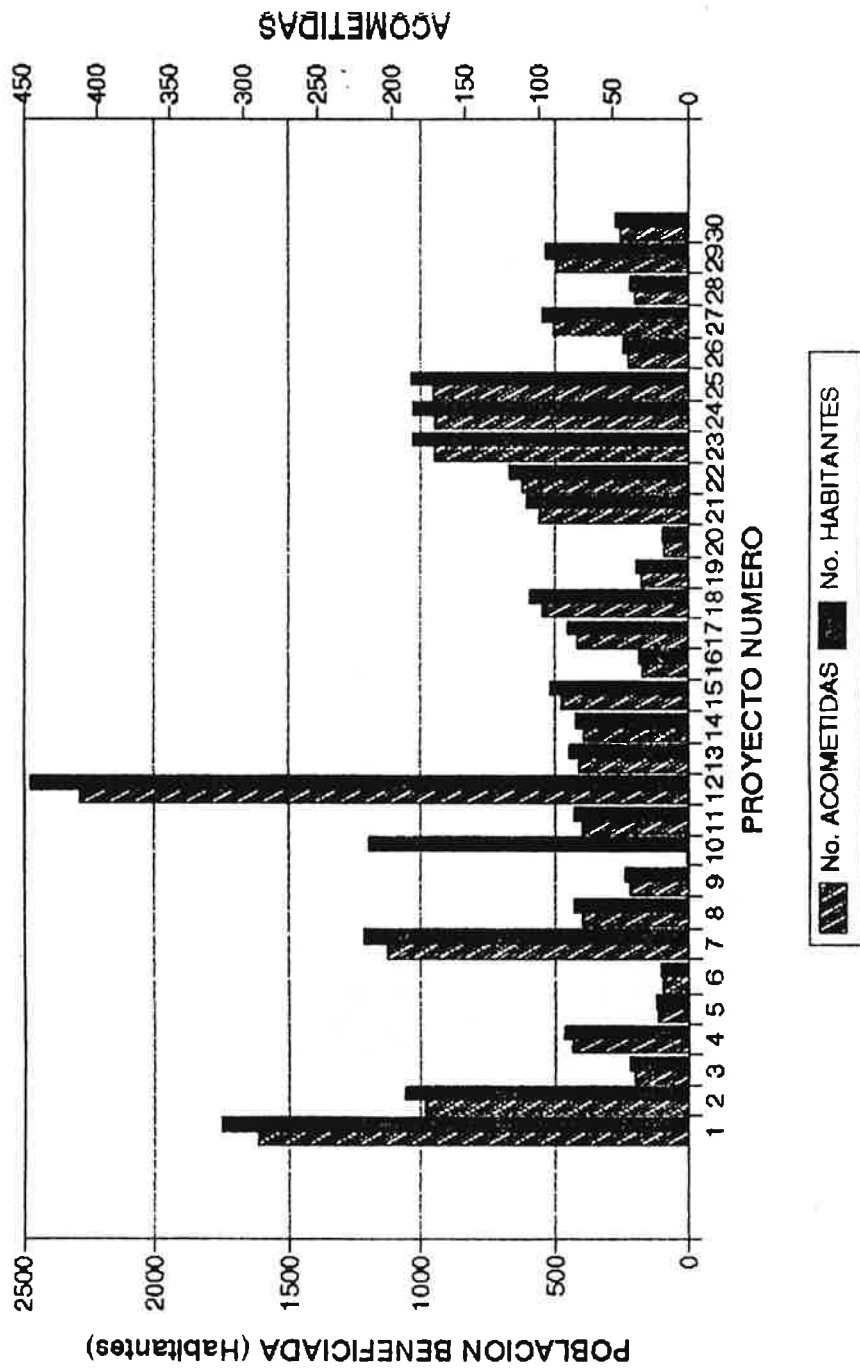

### INVERSION EN PROYECTOS DE ELECTRIFICACION EN 1992

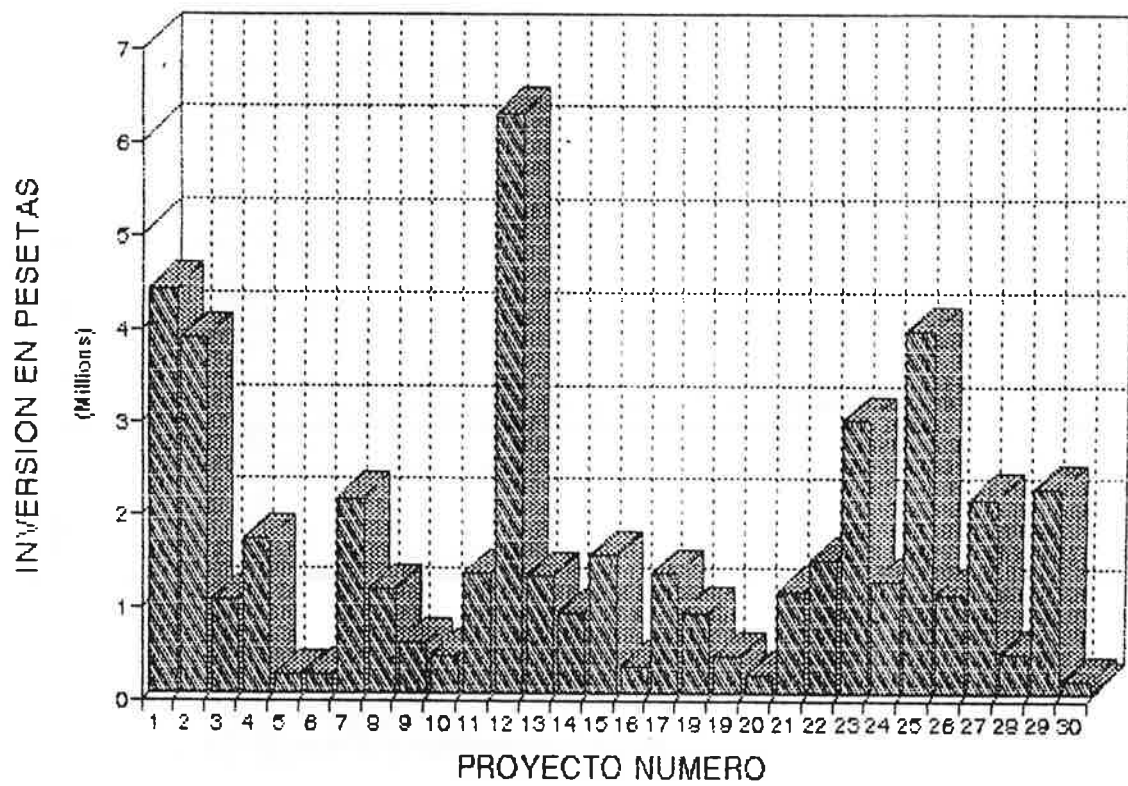



CUADRO No. 1

PROYECTOS DE ELECTRIFICACION RURAL EJECUTADOS EN 1992

No.	COMUNIDAD	MUNICIPIO	DEPARTAMENTO	FASE	COSTO Q.	Costo real Q.	Costo US\$	Costo Rta.	Acumet.	Benef.
1	CHIRRENCO	SAN CRISTOBAL TOTO.	TOTONICAPAN	Inaugurado	194,930.86	206,576.02	39,728.77	4,370,164.23	291	1746
2	CHICGY TRES CRUCES	TODOS SANTOS CHUJHU	HUEHUETENANGO	Inaugurado	170,942.64	182,908.82	34,839.74	3,832,371.19	177	1062
3	SAN JOSE CHIMULBUN	MIZATENANGO	SUCHITEPEQUEZ	Inaugurado	44,743.40	47,743.40	9,063.98	1,000,337.90	36	216
4	PAXOT II	CHICHICASTENANGO	QUICHE	Inaugurado	74,027.97	79,209.93	15,067.61	1,669,636.66	77	462
5	LA CAMPESINA	TAXISCO	SANTA ROSA	Inaugurado	8,833.13	9,304.96	1,810.47	199,161.31	20	130
6	CHUJUCOL, PAJACHAJ	SAN CRISTOBAL TOTO.	TOTONICAPAN	Inaugurado	9,676.40	10,363.76	1,572.14	216,936.67	17	102
7	EL RANCHO LOS CIPRESSES	MOMOSTENANGO	TOTONICAPAN	Electrificandose	94,236.80	100,832.31	19,206.15	2,112,876.89	203	1218
8	PAXOT I y III, MACIZUL V y VI	CHICHICASTENANGO	QUICHE	Inaugurado	50,000.00	53,800.00	10,190.49	1,120,462.39	71	426
9	SAN ANTONIO ORTIZ	SAN MARTIN ZAPOTITLAN	RETAJHULEU	Electificado	24,262.27	26,026.93	4,263.22	546,964.70	39	234
10	JUMAYTEPEQUE	BUENA SANTA ROSA	SANTA ROSA	Electificado	16,706.01	20,016.43	3,812.46	419,370.93	1	1200
11	CHIMOL	SACAPULAS	QUICHE	Entregado mt.	57,497.08	61,521.88	11,719.46	1,299,029.77	71	426
12	SANTA ISABEL	MOMOSTENANGO	TOTONICAPAN	Entregado mt.	278,942.36	299,261.23	66,830.73	6,251,380.16	411	2466
13	CHUJOMIL	SANTA LUCIA UTATLAN	SOLOLA	Entregado mt.	65,864.79	69,764.63	11,363.74	1,262,211.20	73	433
14	MONTECRISTO	MIZATENANGO	SUCHITEPEQUEZ	Entregado mt.	39,142.67	40,812.66	7,773.84	666,122.34	70	420
15	CHOQUIQUEBEL Y CHUJ	SANTA LUCIA UTATLAN	SOLOLA	Entregado mt.	66,719.40	71,389.76	13,638.06	1,496,785.41	86	516
16	CHUJQUEX	SANTA APOLOGMIA	CHIMALTENANGO	Entregado mt.	10,332.98	14,319.79	2,727.58	300,033.67	30	180
17	AGUA ESCONDIDA	TECAPAN	CHIMALTENANGO	Entregado mt.	57,374.11	61,390.30	11,663.39	1,266,272.90	74	444
18	NICOLP	MOMOSTENANGO	TOTONICAPAN	Entregado mt.	38,640.64	41,345.49	7,875.33	966,296.36	96	526
19	CANIDA, SAN LORENZO	SAN ANDRES ITZAPA	CHIMALTENANGO	Entregado mt.	19,263.87	19,563.74	3,726.43	409,906.96	32	192
20	MESILLI LOS PINOS	SAN MARTIN JILOTEPEQUE	CHIMALTENANGO	Entregado mt.	9,008.09	9,638.66	1,836.93	201,932.80	16	96
21	CHUCXUTUN	TOTONICAPAN	TOTONICAPAN	Entregado mt.	49,106.64	52,543.03	10,008.20	1,100,901.68	100	600
22	CHIRUMASA, GUINEALES	STA. CATARINA ATAHULCAN	SOLOLA	Entregado mt.	64,029.10	69,543.24	13,066.86	1,436,144.01	112	672
23	CHUMAZAN	CHICHICASTENANGO	QUICHE	Entregado mt.	131,666.52	140,766.48	26,912.47	2,949,371.99	171	1026
24	MEQUILIBAL	CHICHICASTENANGO	QUICHE	Entregado mt.	50,647.84	57,617.19	10,974.70	1,207,217.29	171	1026
25	CHUTZAROP	CHICHICASTENANGO	QUICHE	Entregado mt.	174,663.46	186,732.89	36,577.69	3,910,646.20	172	1032
26	LAS MARAVILLAS	SAN PABLO SAN MARCOS	SAN MARCOS	Entregado mt.	47,466.77	50,777.67	9,671.94	1,063,913.17	40	240
27	SN CRISTOBAL BUENA VISTA, PAMEZABAL	SANTA LUCIA UTATLAN	SOLOLA	Entregado mt.	94,166.67	100,747.63	19,190.01	2,110,900.63	91	546
28	PIZAL, PACHULUCA	MOMOSTENANGO	TOTONICAPAN	Entregado mt.	19,548.74	20,917.16	3,964.22	439,294.13	36	216
29	ABR ZARCA	SAN PEDRO PIRULIA	JALAPA	Entregado mt.	90,046.14	104,909.97	19,962.74	2,166,101.06	83	534
30	SOCOLAJENAJ, PATACHOJ	SAN CRISTOBAL TOTONICAPAN	TOTONICAPAN	Entregado mt.	6,600.00	7,062.00	1,346.14	147,936.71	46	270
31	TOTAL DE INVERSION EN 1992				2,068,060.84	2,267,475.10	430,471.46	46,261,669.21	2500	18714

CUADRO N° 2

## PROYECTOS DE ELECTRIFICACION RURAL INAUGURADOS EN 1992

NOMBRE DEL PROYECTO	MUNICIPIO	DEPARTAMENTO	FECHA INAUG.
XATINAP	SANTA CRUZ DEL QUICHE	QUICHE	08/04/92
SAN JOSE CHIMULBUA	MAZATENANGO	SUCHITEPEQUEZ	24/07/92
PATACHAJ, CHUIXACOL	SAN CRISTOBAL TOTO.	TOTONICAPAN	31/07/92
CHIRRENOX	SAN FRANCISCO EL ALTO	TOTONICAPAN	09/92
PAXOT II	CHICHICASTENANGO	QUICHE	01/09/92
PAXOT I y III, MACTZUL V y VI	CHICHICASTENANGO	QUICHE	10/92
LA LIBERTAD, LA CAMPESINA	TAXISCO	SANTA ROSA	18/11/92

**1992  
INFORME ANUAL**

**635  
PROYECTO FLORES, PETEN**

**PRESUPUESTO ASIGNADO 15,000,000.00  
GASTO EFECTUADO 4,959,913.87**

**FREDY TARACENA**



AVANCE DEL PROGRAMA DE ABASTECIMIENTO DE AGUA POTABLE

— 1992 —

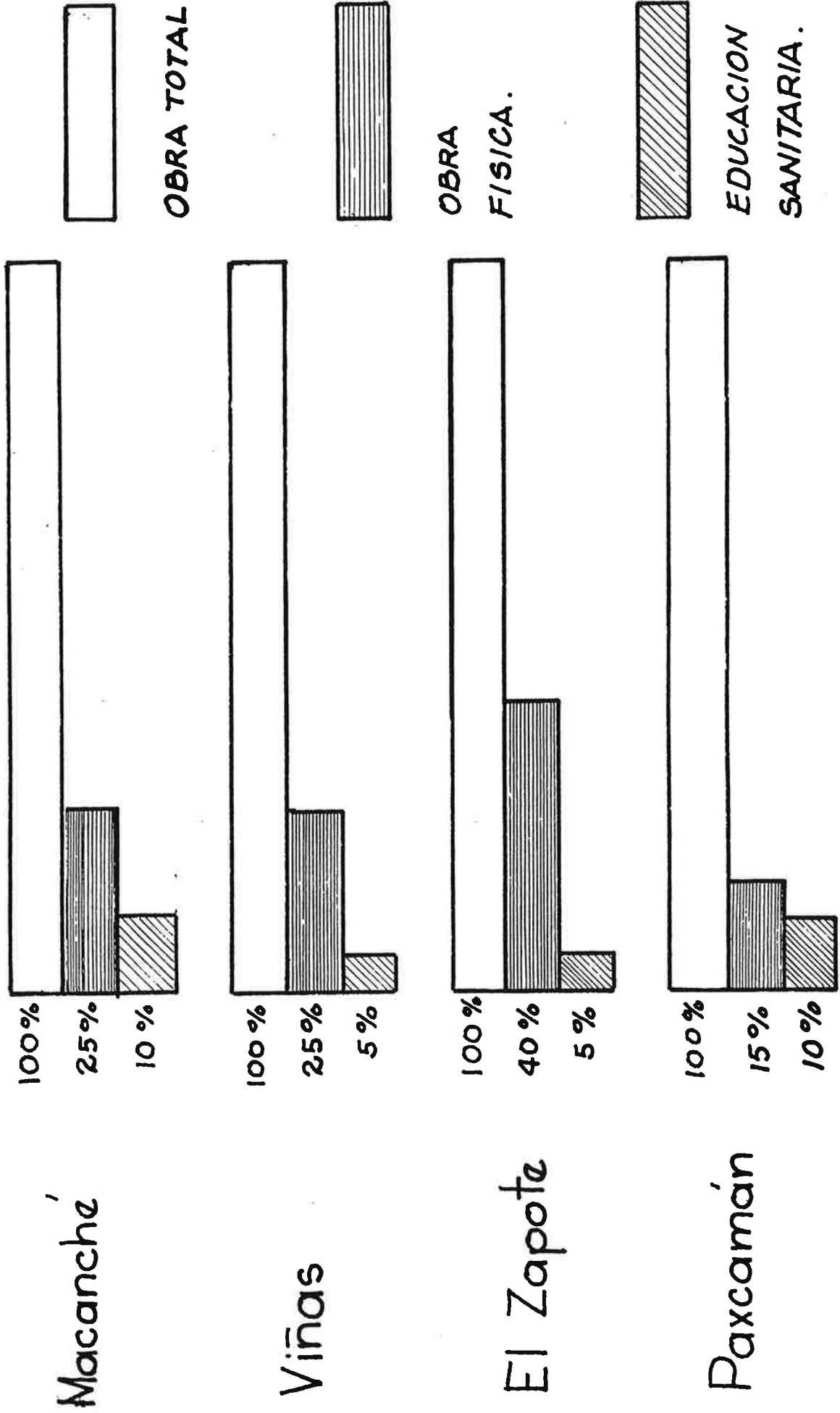



***OFICINA TECNICA DE COOPERACION***  
***EN HONDURAS***





## **MEMORIA DE ACTIVIDADES DE LA OFICINA TECNICA DE COOPERACION EN HONDURAS EN 1992**

### **I. INTRODUCCION**

1992 ha sido un año importante para la Oficina Técnica de Cooperación en Honduras, ya que supone el inicio de una nueva etapa definida por la celebración de la Comisión Mixta Hispano Hondureña, cuya Acta fué firmada en Madrid el 20 de Febrero de 1992. A esto se añade la incorporación en Enero de un nuevo Coordinador General de Cooperación, con las singularidades que esto supone en la dinámica de una OTC.

Al comenzar el año, la Oficina de Cooperación presentaba la imagen lógica de crisis de Dirección por el periodo de vacío surgido entre la marcha de la anterior Coordinadora General y la llegada del nuevo. A su vez, era el claro reflejo del fin de una serie de compromisos programados, lo que hacía que solamente hubiera un proyecto importante a pleno rendimiento. La consecuencia de ello era una Oficina poco organizada y con poca capacidad operativa para realizar sus funciones.

La primera labor emprendida en el año fué la preparación de la Segunda Reunión de Comisión Mixta entre España y Honduras y la organización de la OTC para poder dar respuesta a los compromisos que iban a ser asumidos.

Una vez finalizada esta primera fase, se pasó a dar inicio a los nuevos proyectos firmados en Madrid y a la potenciación de los ya existentes.

En 1992, dentro de la Cooperación Científico-Técnica se han puesto en marcha 5 nuevos proyectos bilaterales de gran importancia, algunos de los cuales son el fruto de acciones realizadas anteriormente. A su vez, se ha continuado con otros dos proyectos bilaterales que se estaban ejecutando en 1991. También se ha continuado con programas que se venían realizando en años anteriores, como la Ayuda Alimentaria, el Fondo de Ayuda al Equipamiento y los Programas de Formación.

Todo ello ha supuesto que en Honduras se alcance un nivel de Cooperación muy importante, y que la Cooperación Española

ocupe un puesto de vanguardia entre el resto de las ofrecidas a este país Centroamericano.

Sin embargo, la labor de la OTC no se limita a gestionar y apoyar estos programas y proyectos bilaterales, sino que su papel se extiende al conjunto de la actividad de cooperación de España con Honduras. Se ha procurado durante este año pasado que la Oficina sea una auténtica respuesta de coordinación y apoyo a "toda" la Cooperación brindada por España.

Dentro de este rol de Coordinación del conjunto de la actividad de cooperación, cabe destacar en, primer lugar, las relaciones de la OTC con la Embajada de España en Honduras. El Coordinador General en Honduras trabaja como un agregado de Cooperación de la Embajada y esta lo considera como un miembro más de su equipo, participando en todas las reuniones y actividades de sus miembros. Todos los temas relacionados con la Cooperación al desarrollo son delegados al Coordinador General de la AECI en Honduras, quien a su vez mantiene constante contacto con el Embajador de España para la realización de las actividades de Cooperación.

La OTC de Honduras apoya la realización de otro tipo de programas bilaterales, como son las actividades culturales y las educativas. Hay que tener en cuenta que en el Acta de la Comisión Mixta se recoge una primera parte dedicada a la Cooperación Científico-Técnica y una segunda parte dedicada a la Cooperación Cultural-Educativa.

Otra función importante de la Oficina de Cooperación ha sido el seguimiento de programas regionales y multilaterales. En 1992 se han ejecutado ocho programas regionales con Honduras.

También se ha puesto mucho interés en apoyar programas gestionados por otros organismos españoles de Cooperación. Buenos ejemplos de ello son los programas V Centenario, El Programa de Ciencia y Tecnología para el Desarrollo, y la Cooperación Sociolaboral. En esta línea se apoyan programas de otros Ministerios españoles como el de Sanidad y Consumo, Asuntos Sociales y Trabajo. Los proyectos ejecutados por ONG's españolas son objeto de seguimiento y colaboración.

Para la OTC de Honduras tiene enorme importancia el facilitar los intercambios comerciales entre ambos países. En este sentido, durante 1992, se ha trabajado activamente dentro de

Las operaciones del Fondo de Ayuda al Equipamiento, y desde nuestras instalaciones se preparó la venida a Honduras de una Comisión de Empresarios de la Cámara de Comercio de Madrid.

La Oficina de la AECI en Tegucigalpa también se ha hecho presente en aquellos actos que contribuyen a reconocer el esfuerzo realizado por España en favor de Honduras y a difundir los esfuerzos de nuestra Cooperación al Desarrollo. Así ha participado en distintas inauguraciones de proyectos, cursos y seminarios, en la mayoría de los cuales se ha contado con la presencia del Sr. Embajador de España en Honduras, en firmas de convenios, y en la entrega de donaciones a Ministerios como el de Salud, Economía y Trabajo de Honduras.

Finalmente se debe reseñar el papel realizado por la OTC en cuanto a información y divulgación de las actividades de la Cooperación, y de sus trámites operativos.

En síntesis, como puede verse, 1992 ha sido un año de trabajo pleno para los miembros de la Oficina de Honduras, que con sus limitados medios ha querido dar respuesta a todas las funciones que debe asumir un ente de este tipo, dentro de un esfuerzo manifiesto por ordenar y regularizar los procedimientos para desarrollar sus objetivos. Creemos que hemos logrado alcanzar la mayor parte de lo propuesto, y ello lo ratifica las acciones en marcha que se exponen a lo largo de esta Memoria.

## II. OFICINA TECNICA DE LA COOPERACION ESPAÑOLA

- |  |  |
|--|--|
| 1. <u>Fecha de apertura</u>                        | : Octubre 1984   |
| 2. <u>Coordinador General</u>                      | : José Rodríguez Salinas   |
| <u>Fecha incorporación</u>                         | : 1 Enero 1992   |
| 3. <u>Dirección Postal</u>                         | : Boulevard Morazán, Esquina<br>calzada Maipú  |
| 4. <u>Teléfonos</u>                                | : 32.53.21/ 31.02.37   |
| 5. <u>Fax</u>                                      | : 32.24.59   |
| 6. <u>Télex</u>                                    | : 1624MTE ICI  |
| 7. <u>Embajada de España</u>                       |  |
| <u>Embajador</u>                                   | : D. José Manuel López-Barrón  |
| <u>Fecha de Incorporación</u>                      | : 26 Julio 1991  |
| <u>Dirección</u>                                   | : Col. Matamoros 103   |
| <u>Teléfonos</u>                                   | : 32.18.75/ 33.65.89   |
| <u>Fax</u>   | : 31.26.82   |
| 8. <u>Infraestructura Oficina<br/>Cooperación</u>  | : 2 Vehículos y 1 Motocicletas<br>3 Ordenadores AT 386<br>2 Ordenadores AT 286<br>4 Equipos de radio<br>2 Máquinas de escribir<br>1 Fotocopiadora<br>1 Fax<br>Mobiliario   |
| 9. <u>Personal Administrativo y<br/>Subalterno</u> | : 1 Contable<br>1 Secretaria<br>1 Motorista<br>2 Vigilantes  |
| 10. <u>PERSONAL DE COOPERACION</u> :               |  |
| <u>Expertos Coordinadores</u> :                    | D. Juan Ortíz Blasco<br>- Profesión: Médico<br>- Proyecto: Coordinador<br>Area de Salud<br>Depósito Nacional de<br>Biológicos<br>- Fecha incorporación:<br>1 Enero de 1991 |

## Expertos

- : Dña. Ma. Luisa Martínez  
 - Profesión: Ing. Agrónomo  
 - Proyecto: Desarrollo Agroforestal Cuenca Río Choloma  
 Fecha incorporación:  
 1 Septiembre 1992
- Dña. María José Risco Ceniceros  
 - Profesión: Economista  
 - Proyecto: DRI Yojoa  
 - Fecha incorporación:  
 1 Octubre 1992
- : D. Augusto Serrano  
 - Profesión: Filósofo  
 - Experto Area Cultural  
 - Fecha incorporación:  
 1 Enero 1990

## Cooperantes

- : Dña. Ma. José Montesinos  
 - Profesión: Ciencias de la Educación  
 - Proyecto: DRI Jesús de Otoro  
 - Fecha incorporación:  
 1 Julio 1991

Durante el año 1992 terminaron contrato con la AECI los siguientes técnicos:

<u>NOMBRE</u>	<u>PROFESION</u>	<u>CATEGORIA</u>	<u>FECHA INGRESO</u>	<u>FECHA BAJA</u>
D. Manuel López Gomez	Economista	Experto	1-9-91	7-11-92
D. Javier Calviño Pazos	Ing. Agrón.	Experto- Coordinador	1-3-89	29-2-92
D. Javier San Roman C.	Arquitecto	Experto	1-3-89	29-2-92

### III. PRESUPUESTOS

#### 1) PRESUPUESTOS DE GASTOS GENERALES

El Presupuesto de Gastos Generales para 1992 fué aprobado el 15 de Enero de 1992 según se detalla en pesetas:

<u>CODIGO</u>	<u>CONCEPTO</u>	<u>PRESUPUESTO APROBADO</u>
226.07.40.131	Hab. Personal Admon.	2.730.000
226.07.40.160	Cuotas Sociales y Fisc.	72.000
226.07.40.202	Arrendamientos	1.596.000
226.07.40.210	Rep., Mantno. y conserv.	40.000
226.07.40.220	Material de Oficina	280.000
226.07.40.221	Suministros	80.000
226.07.40.222	Comunicaciones	1.200.000
226.07.40.224	Seguros	520.000
226.07.40.226	Gastos Diversos	320.000
226.07.40.230	Dietas	140.000
226.07.40.231	Locomoción	780.000
226.07.40.630	Mob., equipo y vehic.	150.000
-----		
TOTALES		7.908.000
-----		

En el concepto 226.07.40.231 se incluyeron los gastos de combustible de los vehículos de la Oficina.

Este presupuesto se ejecutó en un 100%, siendo insuficiente para cubrir la actividad normal de la oficina.

#### 2) PRESUPUESTOS DE PROYECTOS

El presupuesto para la ejecución de proyectos de Cooperación al Desarrollo, se aprobó el 24 de Abril de 1992 según el detalle siguiente en pesetas.

<u>TITULO PROYECTO</u>	<u>PRESUPUESTO APROBADO</u>
DRI Yojoa	9.875.000
DRI Jesús de Otoro	7.880.000
Reforest. Cuenca Río Choloma	21.000.000
Depósito Biológicos	20.000.000
Proyectos de Desarrollo Municipal en Centroamérica	15.000.000
Mejoramiento Viviendas Col. 6 de Mayo	17.745.000
Otras asistencias técnicas	1.000.000
-----	
TOTAL	92.500.000
-----	

Debido a que el Mandamiento de Gastos de Proyectos de 1991 llegó el 25-11-91, durante el año 1992 se utilizaron la mayoría de esos fondos que suponían 35.840.000Ptas. según detalle.

DRI Yojoa	5.980.000
DRI Jesús de Otoro	9.900.000
Detalle Agroforestal Río Choloma	1.960.000
Mejoramiento Viviendas Colonia 6 de Mayo	18.000.000

### 3) OTROS FONDOS

En 1992 se asignaron a Honduras otros fondos monetarios directos, tales como:

#### - FONDO DE AYUDA AL EQUIPAMIENTO ESPAÑA-HONDURAS

En Enero de 1992 se depositaron 132.000.000 de pesetas correspondientes a la asignación del año 1991.

Para el año 1992 se asignaron 90.000.000 de Pesetas que se depositaron entre Diciembre 92 y Enero 93.

- AYUDA PARA LA LUCHA CONTRA EL COLERA

El 15 de Octubre de 1992, España donó a la Secretaría de Salud de Honduras 27.833\$ USA para la Campaña de Lucha contra el Cólera.

**IV ACCIONES EN EJECUCION ACORDADAS EN LA ULTIMA COMISION MIXTA**

A comienzos de 1992 se inició la preparación de la segunda Comisión Mixta Hispano-Hondureña, cuya acta fue firmada en Madrid el 20 de Febrero de 1992 por los Ministros de Asuntos Exteriores de ambas partes.

Esta Acta de la reunión de la Comisión Mixta Hispano-Hondureña de Cooperación se divide en 2 partes:

- Cooperación Científico-Técnica
- Cooperación Cultural-Educativa

Los programas de Cooperación que se establecen para los próximos años y que se están ejecutando a partir de 1992 por la Oficina Técnica de Honduras son los siguientes:



**COOPERACION CIENTIFICO-TECNICA****PROYECTO: CCT.1**

- a) **SECTOR:** DESARROLLO RURAL Y AGROFORESTAL
- b) **TITULO:** DESARROLLO RURAL INTEGRADO YOJOA
- c) **OBJETIVOS:** Fortalecer organizativamente a las organizaciones campesinas y comunidades rurales mediante la capacitación de forma que puedan asumir la mejora de técnicas productivas y servicios, mejorando la calidad de vida de las comunidades en los ámbitos de salud y educación.
- d) **DESCRIPCION:** Asesoría técnica en los cultivos de piña y café. Fortalecimiento organizativo para la formación de una estructura de segundo grado que posibilite la comercialización de las producciones agrícolas en forma colectiva. Asesoría en la asistencia sanitaria que se lleve a cabo en el nuevo Centro de Salud de Peña Blanca, con servicios de Odontología, laboratorio de análisis clínicos, farmacia y servicios sanitarios. Implementación de programas de salud preventiva para las comunidades rurales del proyecto. Desarrollo de programas de alfabetización, educación básica y capacitaciones específicas.
- e) **RECURSOS HUMANOS:**
- Personal de Cooperación:**
- 1 Experto con funciones de Coordinador del Proyecto
  - 2 Jovenes Cooperantes, Médico e Ing. Agrónomo, como personal temporal de apoyo al proyecto.
- Personal Local de Apoyo:**
- 1 Maestro
  - 3 Promotores
  - 1 Secretaria
- Personal Contraparte:**
- 9 Técnicos de 4 instituciones Contrapartes.

**PROYECTO: CCT.2**

- a) **SECTOR:** DESARROLLO RURAL Y AGROFORESTAL
- b) **TITULO:** DESARROLLO RURAL INTEGRADO JESUS DE OTORO
- c) **OBJETIVOS:** Promover el desarrollo económico y social, potenciando la organización campesina mediante la formación de empresas campesinas, capacitando en técnicas de producción y comercialización y desarrollando programas de salud y educación.
- d) **DESCRIPCION:** Formación en administración y principios básicos de gestión empresarial a las empresas campesinas y a la organización cooperativa de segundo grado creada.  
Puesta en marcha del beneficio agroindustrial construido para mejorar el poder de comercialización de los grupos campesinos, introducción de nuevos cultivos alternativos al básico del arroz y construcción de sistemas de riego. Programas de salud comunitaria preventiva. Programas de alfabetización y educación básica para los grupos campesinos del Valle.
- e) **RECURSOS HUMANOS:**
- Personal de Cooperación:**
- 1 Cooperante con funciones de Coordinador del Proyecto
  - 2 Jovenes Cooperantes, Médico y Perito Agrónomo, como personal temporal.
- Personal Local de Apoyo:**
- 1 Médico
  - 2 Ing. Agrónomos
  - 1 Ing. Mecánico
  - 3 Maestros
  - 2 Promotores
  - 1 Contador
  - 1 Secretaria
- Personal Contraparte:**
- 12 Técnicos de 2 instituciones Contrapartes

**PROYECTO: CCT.3**

- a) **SECTOR:** DESARROLLO RURAL Y AGROFORESTAL
- b) **TITULO:** DESARROLLO AGROFORESTAL DE LA CUENCA DEL RIO CHOLOMA
- c) **OBJETIVOS:** Contribuir a la restauración de la cubierta forestal en la cuenca, integrando a los campesinos que habitan en ella en las tareas de su manejo, conservación y aprovechamiento ordenado.
- d) **DESCRIPCION:** El proyecto se justifica ante la forma alarmante en que se está reduciendo la cobertura forestal en la cuenca del río.  
Por ello se plantea la reforestación y regeneración de las áreas forestales susceptibles de recuperación, con plantación de especies que satisfagan la producción de madera comercial y la demanda de leña doméstica.  
Todo ello se complementará con capacitación en nuevas técnicas de cultivos y explotación racional de los recursos.
- e) **RECURSOS HUMANOS:**
- Personal de Cooperación:**
- 1 Experto con funciones de Coordinador del Proyecto
  - 1 Joven Cooperante, Ing. de Montes, como apoyo temporal al proyecto.
- Personal Local de Apoyo**
- 1 Ing. Agrónomo
  - 1 Promotor Social
  - 1 Secretaria
- Personal Contraparte:**
- 4 Técnicos de 3 instituciones contrapartes.

**PROYECTO: CCT. 4**

- a) **SECTOR:** SALUD
- b) **TITULO:** DEPOSITO NACIONAL DE BIOLOGICOS
- c) **OBJETIVOS:** Construcción de un Depósito Nacional Biológicos debidamente equipado que permita disponer de una adecuada cobertura de vacunación al contar con una eficiente estructura para la conservación, tratamiento y distribución de vacunas.
- d) **DESCRIPCION:** Construcción de un edificio, sobre un terreno del Ministerio de Salud de Honduras, dotado de cuartos fríos, cuartos de embalaje, local para unidades condensadoras, almacén de equipo, almacén de insumos y áreas para oficinas y formación.  
Equipamiento y mobiliario para las diferentes áreas, capacitación del personal institucional responsable del manejo del Centro y de los equipos.
- e) **RECURSOS HUMANOS:**

**Personal de Cooperación:**

- 1 Experto-Coordinador encargado de Coordinar el proyecto.

**Personal Contraparte:**

Un equipo interdisciplinario formado por directivos y técnicos de los departamentos respectivos del Ministerio de Salud de Honduras.

**PROYECTO: CCT. 5**

- a) **SECTOR:** SALUD
- b) **TITULO:** SANIDAD MEDIO-AMBIENTAL DE AMBITO MUNICIPAL DEMUCA
- c) **OBJETIVOS:** Reforzamiento Institucional de la Municipalidad de Choluteca mediante la mejora y gestión del servicio de agua potable para beneficio de sus habitantes.
- d) **DESCRIPCION:** Dentro del programa DEMUCA que la Cooperación española desarrolla en Centro-América se lleva a cabo un proyecto de mejora de servicio público en la ciudad de Choluteca.  
El proyecto consiste en la definición, formulación y ejecución de las actividades necesarias para el saneamiento del servicio del agua en varias localidades de Choluteca.  
Además se apoyará la creación y fortalecimiento organizativo de una unidad de gestión Municipal del agua, a la que se dará capacitación y apoyo logístico, para que pueda asumir el papel de gestor del servicio dotado por el proyecto.
- e) **RECURSOS HUMANOS:**  
**Personal Local de Apoyo:**  
- 1 Ingeniero Civil.  
- 2 Técnicos de instituciones contrapartes.

**PROYECTO: CCT. 6**

- a) **SECTOR:** DESARROLLO SOCIAL
- b) **TITULO:** MEJORAMIENTO DE VIVIENDAS. COLONIA 6 DE MAYO
- c) **OBJETIVOS:** Contribuir al mejoramiento de las condiciones de vida de las familias que viven en el asentamiento 6 de Mayo en términos de vivienda, empleo y salud, mediante un programa de mejoramiento de vivienda básico.
- d) **DESCRIPCION:** El programa se basa en la concesión de créditos, en condiciones muy favorables, a familias trabajadoras marginales que no tienen acceso a la financiación de la banca privada y contribuir a la generación de empleo utilizando la mano de obra de la comunidad.  
Los materiales de construcción son comprados al por mayor por la oficina administrativa del proyecto y se les venden a los beneficiarios a precio de costo.  
La recuperación de fondos pasa a formar parte de un Fondo Rotativo para su inversión en futuros proyectos de este tipo.
- e) **RECURSOS HUMANOS:**
- Personal Local de Apoyo:**
- 1 Ing. Agrónomo con funciones de administrador del proyecto
  - 1 Secretaria.
- Personal Contraparte:**
- 2 técnicos de la Institución contraparte.

**PROYECTO: CCT. 8**

- a) **SECTOR:** FORMACION
- b) **TITULO:** CURSOS Y BECAS
- c) **OBJETIVOS:** Mejorar el nivel de formación y capacitación de técnicos hondureños en áreas Científico-Técnicas específicas
- d) **DESCRIPCION:** Desarrollo de Cursos y Seminarios en los que participan representantes de Honduras en calidad de becarios, ya sea total o parcialmente. Durante 1992 se realizaron 21 cursos y seminarios en España, Bolivia, Guatemala, Costa Rica y República Dominicana, en los que participaron 35 becarios hondureños de distintas instituciones del país.
- e) **RECURSOS HUMANOS:**
- Personal de Cooperación:**
- Coordinador General de Cooperación
  - 1 Joven Cooperante como personal temporal de apoyo a la OTC.
- Personal Contraparte:**
- Departamento de Becas de la Secretaría de Planificación de Honduras.

**COOPERACION CULTURAL-EDUCATIVA****PROYECTO: CCE.1**

- a) **SECTOR:** EDUCACION Y CIENCIA
- b) **TITULO:** PROGRAMA DE COOPERACION EDUCATIVA CON IBERO-AMERICA.
- c) **OBJETIVOS:**
- Intercambiar información sobre los sistemas educativos de los diversos países.
  - Aportar posibles soluciones a los problemas comunes existentes en el ámbito de la educación.
  - Contribuir a la formación de Recursos Humanos que faciliten la mejora de calidad de la enseñanza en cada país.
- d) **DESCRIPCION:** Se convoca concurso público para la adjudicación de ayudas de cooperación educativa con Iberoamerica en torno a las siguientes áreas:
- Curso de Educación especial e integración de alumnos con necesidades educativas especiales.
  - Curso de Educación de Personas Adultas.
  - Curso de Formación Permanente del Profesorado.
  - Curso de Supervisión Educativa.
  - Curso Sobre Diseño Curricular.
  - Curso Sobre las nuevas Tecnologías de la Información y la Comunicación.
- e) **RECURSOS HUMANOS:** Ninguno.



**PROYECTO: CCE . 2**

- a) SECTOR: EDUCACION Y CIENCIA
- b) TITULO: PROGRAMA DE COOPERACION CIENTIFICA CON IBERO-AMERICA.
- c) OBJETIVOS:
- Aumentar la capacidad de los países de la región para incorporarse al cambio tecnológico mundial.
  - Posibilitar su inserción en la nueva división internacional del trabajo.
  - Reforzar el vínculo entre las comunidades Científicas de España e Iberoamerica.
  - Contribuir a la formación de recursos humanos en ciencia y tecnología.
- d) DESCRIPCION: Asignación de ayudas dirigidas a promover el intercambio de Científicos y Técnicos, en torno a las siguientes actividades:
- Proyectos conjuntos para la investigación.
  - Formación de investigadores.
  - Cursos de Postgrado.
- e) RECURSOS HUMANOS: Ninguno

**PROYECTO: CCE. 3**

- a) SECTOR: CULTURA
- b) TITULO: CONVOCATORIA GENERAL DE BECAS ICI-AECI
- c) OBJETIVOS: Contribuir a la formación de profesionales Iberoamericanos en especialidades que sean de interés para el desarrollo de los países.
- d) DESCRIPCION: Se conceden becas para realizar estudios a nivel de postgrado en España, de los siguientes tipos:
- Doctorado
  - Maestría
  - Cursos de especialización
  - Investigación
  - Especialidades médicas
  - Estancias y pasantías
- En el mes de Abril se abrió la convocatoria en Honduras presentandose solicitudes hasta el 30 de Abril.  
Se preseleccionaron, según las normas de la convocatoria, 50 candidatos de Honduras cuyas solicitudes fueron enviadas a Madrid para la selección final.
- e) RECURSOS HUMANOS:  
Personal de Cooperación: 1 Experto Cultural

**PROYECTO: CCE. 4**

- a) SECTOR: CULTURA
- b) TITULO: ACTIVIDADES CULTURALES
- c) OBJETIVOS: Difundir la cultura española en Honduras.  
Acercar el conocimiento cultural de España y Honduras
- d) DESCRIPCION: Se organizan diversas actividades culturales a lo largo del año, tales como: Conferencias, coloquios, seminarios, exposiciones, conciertos, etc.
- e) RECURSOS HUMANOS:  
Personal de Cooperación: 1 Experto Cultural

**PROYECTO: CCE. 5**

- a) SECTOR: JUVENTUD
- b) TITULO: PROGRAMA JOVENES COOPERANTES 92
- c) OBJETIVOS:
- Convocar a la juventud española a sumarse a las tareas de cooperación internacional.
  - Generar cauces de acercamiento entre la realidad española e iberoamérica a través de programas de cooperación.
  - Ofrecer un aporte adicional a los esfuerzos por enriquecer las relaciones de España con América Latina.
- d) DESCRIPCION: Envío de Jóvenes profesionales españoles a América Latina para participar y apoyar en los programas de la cooperación española con Honduras, por un plazo de 6 meses.
- e) RECURSOS HUMANOS:
- 6 Jóvenes Cooperantes: 1 Socióloga
  - 2 Médicos
  - 2 Ing. Agrónomos
  - 1 Ing. de Montes

V. **OTRAS ACCIONES DE LA COOPERACION ESPAÑOLA  
EN CURSO DE REALIZACION**

1. **PROGRAMAS V CENTENARIO**

Entre los programas V Centenario para el año 1992 se contemplan los siguientes:

A) **PROYECTO PARA LA RESTAURACION DE LA CATEDRAL DE TEGUCIGALPA**

Dentro del programa de cooperación para la preservación del Patrimonio Cultural con Iberoamérica, que gestiona la Sociedad Estatal para la Ejecución de Programas del Quinto Centenario, cuyo objetivo es la conservación y puesta en valor del patrimonio de los países iberoamericanos de importancia y características irrepetibles, se contempla el proyecto de Restauración de la Catedral de Tegucigalpa, obra que es considerada prioritaria por el Instituto de Antropología e Historia de Honduras. Para la ejecución del proyecto se ha firmado, el 24 de Junio de 1992, un convenio entre el Instituto de Antropología e Historia de Honduras y la AECI, en el que se incluye como participante en el proyecto a la Iglesia Católica de Honduras. Hasta el momento ambas partes han nombrado a los arquitectos Directores del Proyecto y se están realizando los estudios técnicos necesarios para el inicio de las obras físicas de proyecto.

B) **ANTOLOGIA SOBRE FRANCISCO MORAZAN**

La Embajada de España en colaboración con la Secretaría de Cultura de Honduras, ha patrocinado la publicación del primer volumen de las obras de Francisco Morazán, que han sido financiadas con fondos de V Centenario con motivo de celebrarse en 1992 el bicentenario de su nacimiento. La presentación de ésta obra tuvo lugar el 9 de Julio de éste año.

C) I CONGRESO CENTROAMERICANO DE HISTORIA

Es éste otro evento a celebrarse en Tegucigalpa, el 13 de Julio de 1992, que se encuentra contemplado en el Acta de la Comisión Mixta Hispano Hondureña.

2. CIENCIA Y TECNOLOGIA PARA EL DESARROLLO (CYTED-D)

El programa CYTED-D es de gran importancia como instrumento multilateral de cooperación científica y técnica.

Como organismo signatario por parte de Honduras figura la Secretaría de Planificación y por parte de España, la Comisión Interministerial de Ciencia y Tecnología.

En 1992, grupos de investigación de instituciones hondureñas participan en dos proyectos de investigación y 5 Redes Temáticas con grupos de investigación españoles y de otros países iberoamericanos.

3. PROGRAMAS REGIONALES

España impulsa, en el área de la cooperación al desarrollo, acciones de intercambio e integración que favorezcan la convivencia pacífica y el desarrollo armónico de los pueblos centroamericanos.

Los programas que se desarrollan en el ámbito regional son los siguientes:

DESARROLLO MUNICIPAL EN CENTROAMERICA (DEMUCA)

Tiene como objetivo contribuir al desarrollo de las estructuras municipales de Centroamérica y contribuir a la capacitación de las mismas para que asuman el rol de agentes de promoción del desarrollo local.

Este objetivo piensa lograrse con actividades de capacitación y formación (Seminarios, cursos, encuentros, pasantías, investigaciones y publicaciones) y con proyectos bilaterales de mejoramiento de un servicio municipal.

Como contrapartes están las Municipalidades de destino.

PROGRAMA REGIONAL DE FOMENTO DE LAS COOPERATIVAS  
DEL ISTMO CENTROAMERICANO (PROCOOPCA)

Tiene como objetivo el fortalecimiento del movimiento cooperativo en Centroamérica, en particular en lo que se refiere a su función como agente económico. Es un programa de la CEE con aportación española. Proporciona asesoramiento técnico y financiación a las cooperativas productivas del país.

PROGRAMA DE APOYO A LA PEQUEÑA Y MEDIANA INDUSTRIA  
CENTROAMERICANA (PAPIC)

Tiene como objetivo reactivar la labor de las pequeñas medianas empresas de Centroamérica y consolidar el papel que desempeñan los bancos comerciales y el Banco Centroamericano de Integración Económica (BCIE). España cofinancia éste programa de la Comunidad Europea dirigido a la concesión de créditos y asistencia técnica, cuya sede está en Honduras.

SISTEMAS DE INFORMACION PARA EL ANALISIS DE LA  
POLITICA AGROPECUARIA

Con el objetivo de colaborar con el desarrollo institucional para apoyar tareas de investigación, asistencia técnica y capacitación del Programa "Análisis y Planificación de la política Agraria en los Países Miembros". Como contraparte figura el IICA.

FORTALECIMIENTO DEL ESTADO DE DERECHO Y LA  
JUSTICIA PENAL EN CENTRO AMERICA

Conjuntamente con las administraciones de justicia de los países del Istmo, la Cooperación Española y el Instituto Latinoamericano de las Naciones Unidas para la Prevención del Delito (ILANUD) llevan a cabo un programa de apoyo al proceso de fortalecimiento y unificación de los procedimientos judiciales en Centro América.

### PROYECTO REGIONAL DE MEDIOS AUDIOVISUALES

Dentro del sector de Formación Profesional se persigue capacitar al personal de las instituciones de formación y configurar unidades de medios audiovisuales que faciliten una herramienta de formación a éstas instituciones.

En Honduras se trabaja con el Instituto de Formación Profesional, INFOP.

### APOYO A LA INSERCIÓN LABORAL Y EL DESARROLLO DE ACTIVIDADES GENERADORAS DE INGRESO DE LAS PERSONAS CON DISCAPACIDADES

Con el objetivo de contribuir al logro de una mayor y mejor integración de las personas con discapacidades en el desarrollo económico y social del área.

En Honduras se trabaja con el Instituto Hondureño de Rehabilitación y Rehabilitación de la Persona Minusválida (IHRM).

### 5. ORGANIZACIONES NO GUBERNAMENTALES

En Honduras tienen proyectos las siguientes ONG's:

Las Segovias: "Estructura básica para la comercialización de granos producidos por campesinos independientes en la comunidad de Tocoa".

Contraparte: Parroquia de Tocoa

Manos Unidas: "Mejora de sistemas de comunicación fluvial para comunidades indígenas".

Solidaridad Internacional: "Proyecto Regional del Oriente El Paraíso"

Contraparte: Central Nacional de Trabajadores del Campo de Honduras, CNTC.



## **VII AYUDA AL EQUIPAMIENTO Y AYUDA ALIMENTARIA**

### **1. FONDO DE AYUDA EQUIPAMIENTO.**

A comienzos del año 1992 se hizo la dotación de los 132 millones de pesetas, correspondientes al año 1991, con que se completan los 400 millones de pesetas comprometidos en el Programa Global de Cooperación entre España y Honduras de 20 de Septiembre de 1990.

El 20 de Febrero de 1992 se aprueba, como anejo al Acta de la Comisión Mixta Hispano-Hondureña, el Reglamento para el Funcionamiento del Fondo de Ayuda al Equipamiento (FAE) España-Honduras y el Fondo de Contrapartida. En el se contempla la financiación a los importadores hondureños que hagan uso de este fondo, del 70% de la operación a un tipo de interés del 13%, con un plazo de amortización de dos años.

En 1992 se aprobaron por la OTC de Honduras 7 operaciones de importación de Bienes y Equipo españoles con cargo al FAE por un monto de 843.758'34\$ USA. Todas estas operaciones se destinaron al equipamiento del sector productivo privado hondureño.

Con los fondos de contrapartida del FAE, durante 1992 se realizaron las obras de drenaje contra inundaciones en el Valle de Sula, por valor de 13.927.549 Lempiras. Este proyecto, de enorme impacto en el país, es de indudable interés social y los beneficios conseguidos han sido reconocidos por todos los niveles de la sociedad hondureña.

### **2. AYUDA ALIMENTARIA**

En Marzo de 1988 el Gobierno de España y el de Honduras suscribieron el Convenio para la Constitución de un Fondo de Contrapartida de Ayuda Alimentaria, destinado a financiar proyectos de desarrollo y Cooperación establecidos de mutuo acuerdo entre los dos países.

Los montos de la Ayuda Alimentaria en estos años han sido:

Año 1988	820.716,42 lempiras
Año 1989	1.315.400,90 lempiras
Año 1990	2.204.721,77 lempiras

Con los fondos de 1990 se han financiado en el año 1992 proyectos de desarrollo de la cooperación bilateral de España con Honduras. También se ha financiado el proyecto "Bolsón Escolar" en el Municipio de Guajiquiro, departamento de La Paz, en colaboración con el Programa de Asignación Familiar (PRAF), por un monto de 200.000 lempiras.

En el año 1992 se ha recibido en Honduras la donación de 964 toneladas métricas de harina de trigo y 563 toneladas métricas de arroz vaporizado, para ser comercializada y destinar los fondos de contrapartida a la ejecución de proyectos de desarrollo, en particular aquellos que tienden a garantizar la seguridad alimentaria al país. Esta ayuda ha sido comercializada por un Operador Técnico elegido por el Comité Ad-Hoc Hispano Hondureño, BANASUPRO, y está pendiente su liquidación.

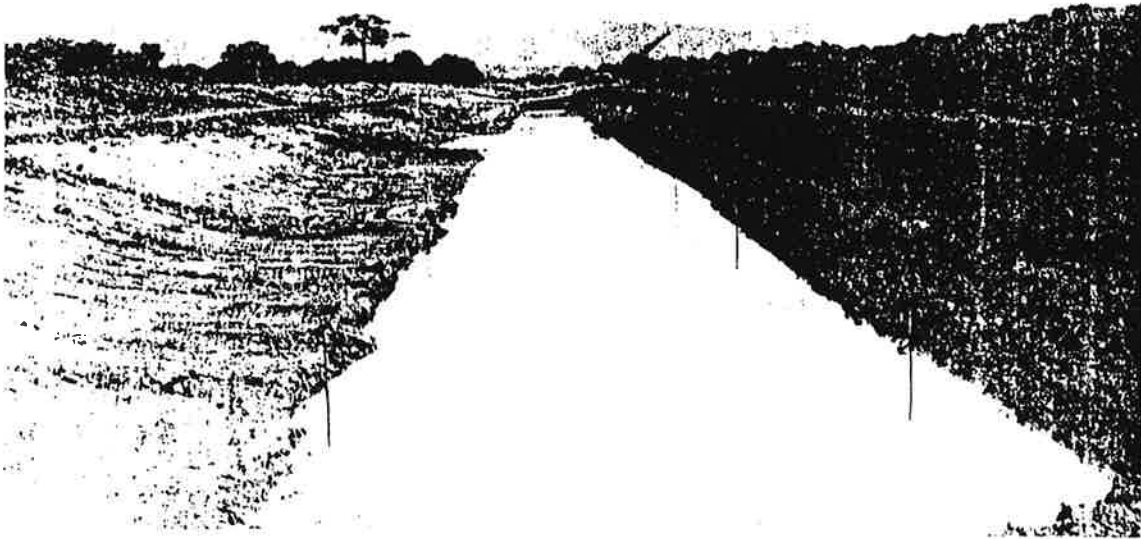

*Así se construyeron los canales de riego para el control de inundaciones.*



## DIARIO TIEMPO

### 07/4/92

#### España dona más de Lps. 3 millones en arroz y harina

□ Funcionarios hondureños reciben de representantes españoles la donación de arroz y harina de trigo.

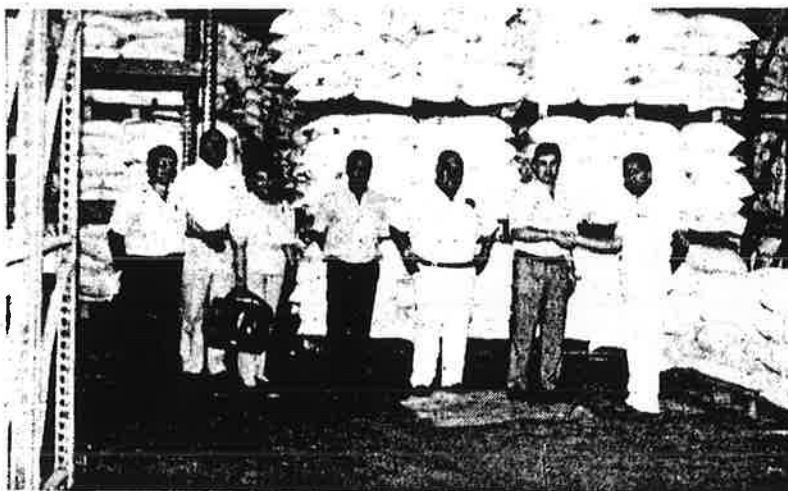

Recientemente se hizo entrega oficial, por parte de la Embajada de España en Honduras, representada por el coordinador general de la Cooperación Española, Lic. JOSE RODRIGUEZ-SALINAS, al Gobierno de Honduras, representado por el Sr. Viceministro de SECPLAN, Lic. Manuel Euceda, de la ayuda alimentaria concedida a Honduras en 1991 por el gobierno de España, consistente en 563 toneladas métricas de arroz precocido grano largo, y 964 toneladas métricas de harina de trigo blanco, por un valor de 3,886.126'20 lempiras.

Esta ayuda está destinada a su monetización por parte de BANASUPRO, en cuya representación asistió el Gerente, Lic. Tomás Quiñónez, para alimentar el Fondo de Contrapartida destinado a la financiación de proyectos de desarrollo y cooperación convenidos de mutuo acuerdo por ambos gobiernos.

Esta entrega se efectuó en las instalaciones de la Empresa Nacional Portuaria, en Puerto Cortés.

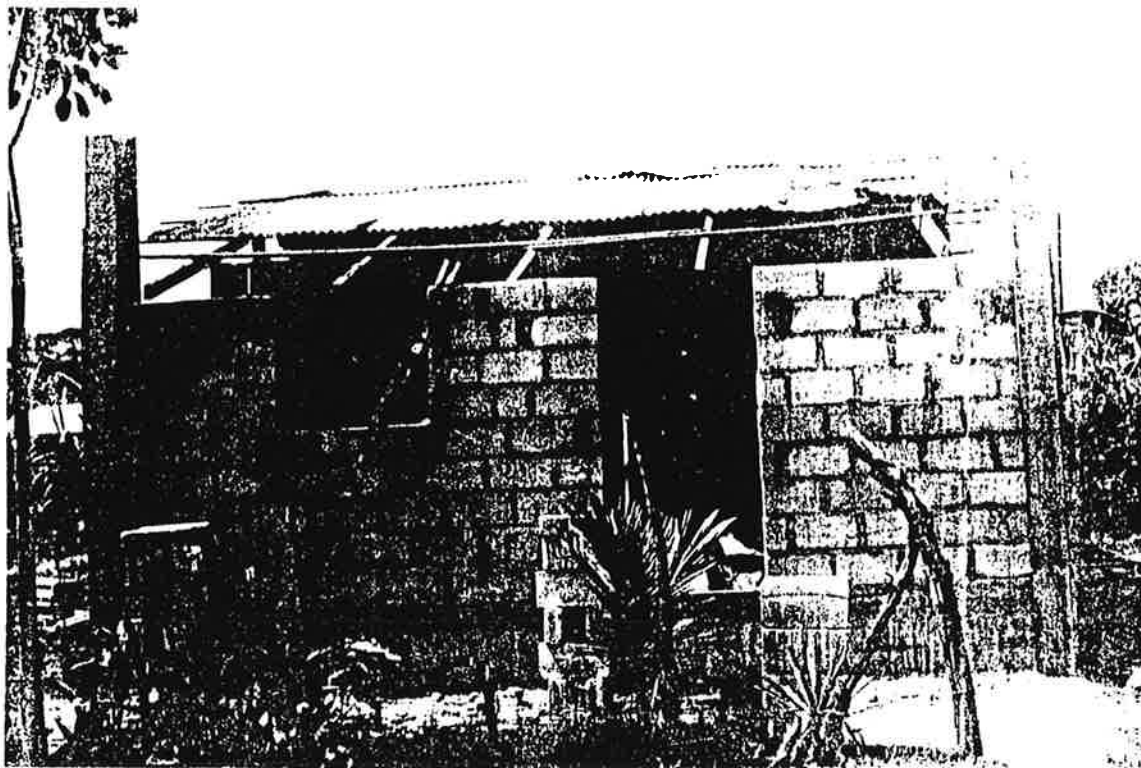

*Esta es la casa que hoy habita el beneficiario. El programa de vivienda del gobierno le permitió construir una casa de ladrillo y cemento.*

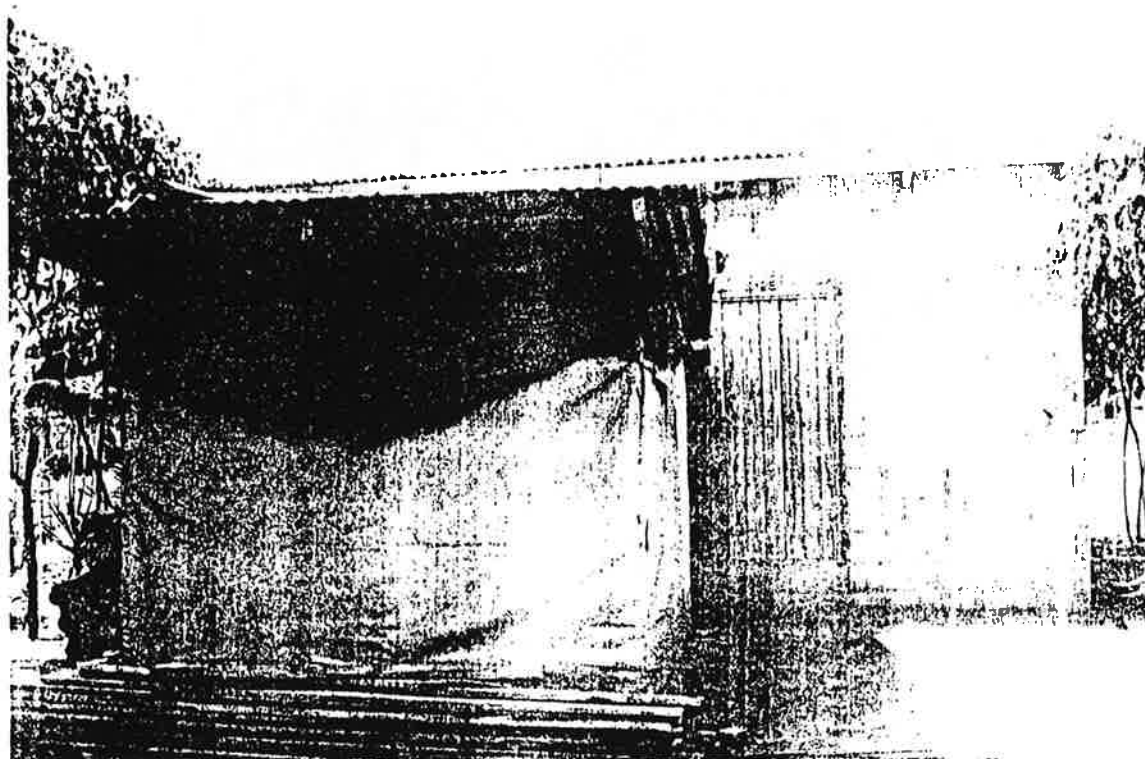

*El beneficiario vivía antes en una casa de lona. al término del programa de vivienda ya estaba viviendo actualmente.*

**DIARIO LA TRIBUNA  
14 AGOSTO 1992**

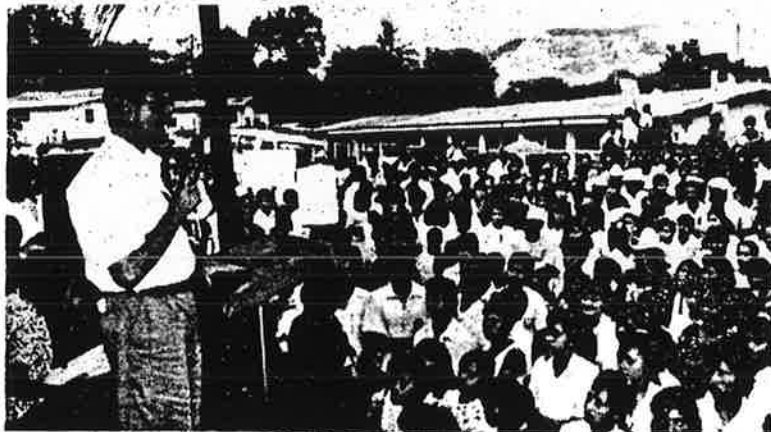

**En su mensaje ante la comunidad de Peña Blanca, el presidente Rafael Leonardo Callejas aludió a los esfuerzos del gobierno por llevar obras al pueblo hondureño.**



**El presidente Rafael Leonardo Callejas inaugura el centro de salud de Peña Blanca, acompañado del ministro de Salud, César Castellanos.**

Callejas, quien patrocinó ayer en la inauguración del centro de salud y una plaza pública en Peña Blanca, municipio de Santa Cruz de Yojoa, Cortés, dijo que el problema hay que verlo con gravedad a mediano y largo plazo, porque para este año y el próximo, no será tan dramático.

DIARIO LA TRIBUNA

28 SEPTIEMBRE 1992



# MISION COMERCIAL DE ESPAÑA



## VISITARA NUESTRO PAIS

La Cámara de Comercio e Industria de Tegucigalpa (C.C.I.T.) y la Cámara de Comercio e Industria de Madrid avisa a todos los socios de la CCIT interesados en las áreas de sistemas de tratamiento de la imagen de documentos (software) y sistemas para la gestión y el tratamiento electrónico de la imagen en la documentación, higiene y desinfección hospitalaria, solución para hemodiálisis, equipo de laboratorio e investigación, orfebrería, proyectos de comunicaciones, compactadores de neumáticos, maquinaria de obras públicas, vehículos industriales ligeros, proyectos de ingeniería civil y medio ambiente y control de la calidad de la construcción, que del 2 al 5 de octubre visitará nuestro país una misión española integrada por empresarios dedicados a las áreas mencionadas para establecer relaciones comerciales con empresarios de nuestro país.

En tal sentido invitamos a todos los interesados a una reunión con dicha misión en la sede de la CCIT el 2 de octubre a las 10:00 a.m.

Favor confirmar asistencia a PBX 32-8110, FAX 31-2049.





***OFICINA TECNICA DE COOPERACION***  
***EN MEXICO***



I N D I C E

La Cooperación Española  
en México .....

MEMORIA 1992

Programas Comisión Mixta .....

Inversión Económica .....

Proyectos Puntuales .....

CYTED-D .....

EXPERTOS .....

BECAS .....

OTRAS ACTIVIDADES .....



LA COOPERACION ESPAÑOLA

EN MEXICO





# CAUDAL



BOLETIN DE COOPERACION TECNICA INTERNACIONAL

sre méxico  
número  
octubre de 1992 **6**

## México y España: una nueva época de cooperación

Las relaciones de cooperación entre México y España no son nuevas ni han sido limitadas por la existencia o no de relaciones diplomáticas. Son flujos de conocimientos, de personas, basadas muchas veces en lazos familiares, humanos, por toda la historia que conocemos.

Así se expresó el ingeniero Gerardo García Rodríguez, Director de la Agencia de Cooperación Española en México, quien recordó que la cooperación oficial actual tiene su origen a partir de la reanudación de las relaciones diplomáticas entre ambos países y se ha visto fortalecida con la visita de los Reyes de España y la suscripción del Tratado de Amistad y Cooperación en 1990.

Esta cooperación no es una relación al viejo estilo entre países desiguales, no es una cooperación asistencial, sino es una relación entre iguales, muy bien definida, de mutuo beneficio, no valorable en montos sino en calidad. Es un intercambio de experiencias en un flujo de ida y vuelta, observó el ingeniero García.

Y en efecto, continuó, la relación de México y España durante estos 500 años ha sido, fundamentalmente una relación muy intensa entre personas. Cuántos españoles tienen lazos familiares y de amistad con México. Independientemente de la polémica, los españoles cuando llegaron a estas tierras llegaron en busca de tierras fértiles donde trabajar y mantener a su familia, dado que la estructura social, por ejemplo el mayorazgo que daba todas las propiedades al hijo mayor, y la aridez de la tierra dificultaban la sobrevivencia. Entonces, hay toda una historia que se puede aprovechar, y de hecho se está haciendo, en esta nueva época de la cooperación.

Observó que de esta cooperación se ha destacado el intercambio de especialistas en diversas áreas para la formación de recursos humanos. Tan sólo en los tiempos recientes 130 mexicanos han viajado a España con este propósito y un gran número de expertos españoles han venido a México. Asimismo, se están desarrollando dos importantes programas singulares de interés bilateral: en medio ambiente y en modernización tecnológica.

### Medio Ambiente

El medio ambiente y el cuidado y aprovechamiento de los recursos naturales han sido preocupaciones fundamentales que comparten México y España y en las que ha habido una intensa colaboración.

El intercambio de especialistas, la organización de diversas reuniones de trabajo y el desarrollo de proyectos sobre el tema han movilizad un gran número de personas de alto nivel de los dos países, señaló el ingeniero Gerardo García.

Al respecto, el Director de la Agencia Española de Cooperación en México citó como ejemplos un curso que se impartió en la reserva de Mapimí con la asistencia de más de 40 expertos mexicanos y la visita de especialistas de Madrid, Andalucía y Cataluña; una reunión de especialistas españoles con 90 asistentes mexicanos, entre funcionarios de la entonces Secretaría de Desarrollo Urbano y Ecología, expertos y gente interesada en el uso, cuidado y gestión de residuos tóxicos y peligrosos, en la que se compartieron importantes experiencias tecnológicas; otro ejemplo sería el trabajo conjunto para el ordenamiento ecológico territorial en el estado de Oaxaca, en Huatulco, y en el estado de Veracruz en la región de los Tuxtlas, a punto de iniciar. También está el trabajo con el Departamento del Distrito Federal sobre el parque del Ajusco.

*Continúa en la página 2*

### Contenido

<b>Análisis:</b> Cooperación técnica y científica México y España.....	2
<b>Temas, países y personas.....</b>	3
<b>Cooper-acción:</b> Entrevistas sobre el Fondo de las Naciones Unidas para la Mujer (UNIFEM) y sobre un proyecto científico del Instituto Nacional de la Nutrición apoyado por la Comunidad Europea.....	5
<b>Experiencias:</b> El CIMMYT, un esfuerzo internacional por la alimentación.....	6
<b>Avances:</b> El Programa de Fondos Fiduciarios de la ONUDI, alternativa para el desarrollo de las empresas...	8

# México y España: una nueva época

...Viene de la página 1

También se participa en el tratamiento de basura en el Estado de México, en asesorías en materia de cultivo y aprovechamiento del olivo en Baja California; de igual manera se coopera con Probosque en Toluca para la ejecución de una serie de proyectos de mejora forestal e industrialización del campo cuyo propósito es crear un modelo de módulos pecuarios de tal manera que se evite el que la carga ganadera deteriore la plana forestal, por citar algunas acciones, indicó.

## Modernización Tecnológica

El ingeniero García explicó que este programa singular tiene por propósito asesorar y realizar estudios técnicos con empresas e instituciones mexicanas en áreas donde España tiene experiencia y conocimientos que aportar. También hay diversos ejemplos. En la industria textil se ha dado una vinculación entre empresarios e instituciones de educación: En la Universidad de las Américas, de México, se han instituido estudios sobre ingeniería textil con programas de centros de estudios superiores de España; se ha realizado diversos simposios sobre el tema; asimismo, jóvenes de Aguascalientes han viajado a España para conocer los avances en diseño y moda; recientemente en Puebla se participó en la feria textil, con el apoyo de la asociación catalana de fabricantes de maquinaria.

### CAUDAL

Boletín de cooperación técnica internacional. Editado por la Secretaría de Relaciones Exteriores, Subsecretaría para América Latina, Asuntos Culturales y Cooperación Internacional. Dirección General de Cooperación Técnica y Científica. Homero 213, 4o. piso, Col. Chapultepec Morales, C.P. 11570, México, Distrito Federal. Tel: 255-09-88, ext. 2120. Fax: 327-32-13. Registros en trámite.

Realizado con el apoyo del Programa de las Naciones Unidas para el Desarrollo (PNUD).

Esta cooperación, como las demás acciones de la relación de México y España, ha permitido que al asistir a cursos y seminarios, participar en proyectos y acciones conjuntas, las personas y las empresas e instituciones se conozcan más, se amplíen los contactos y se concierten negocios favorables para ambas partes. Y todo se ha estado dando de manera vinculada: cuando se presta una asesoría se visitan fábricas, y al lado de esta acción hay la posibilidad de concertar becas para preparar a personal calificado. Por ello, subrayó el ingeniero García, procuramos no sólo establecer vínculos entre las personas, sino sobre todo entre las instituciones para que esta relación vaya más allá de las amistades personales y se consolide.

## Áreas de interés de España

Por su parte, España se ha acercado a México para conocer y aprender de su amplia experiencia e importantes avances en diversas materias, como por ejemplo, anotó el ingeniero García: Cardiología, y otras áreas de la medicina; cimentaciones, mecánica de suelos y sismología; el asombroso manejo del agua en una ciudad como la de México que está a más de 2,200 metros sobre el nivel del mar, el combate a la contaminación ambiental, las ciencias sociales en general y en particular la antropología, arqueología y etnología, cultivos tropicales y turismo, entre otras.

Sobre el turismo, el ingeniero García Rodríguez opinó que México es uno de los países más interesantes del mundo: tiene bien puestos los tres pilares fundamentales para esta actividad: belleza paisajista muy diversa, arte que en algunos casos supera al español, como el barroco y artesanías muy atractivas y a bajo precio. España tiene mucho que aprender del turismo en México, señaló.

## Programa de becas

El programa de becas es de tres tipos, indicó el ingeniero García: 1) Proyectos de investigación conjunta. Una universidad mexicana y una española proponen un proyecto de interés común sobre el cual trabajan en paralelo e intercambian visitas. 2) Formación de formadores. Un estudiante de un país toma clases en una cátedra de otro y se prepara de tal forma que luego la pueda instituir en el suyo. 3) Becas para año sabático.

## Asesoría de expertos

Esta también es una actividad de doble flujo de conocimientos. Por ejemplo, indicó, tenemos con el INEGI y el ayuntamiento de Aguascalientes un programa de informática sobre datos de catastro. Los especialistas españoles vienen a México a coparticipar en un proyecto conjunto. Lo mismo sucede con problemas municipales, que comparten especialistas y funcionarios de ambos países: además del trabajo conjunto, es tan buena la relación que hasta se han hermanado ciudades.

Otra idea que ya se inició es otorgar grados de doctorado suscritos por universidades españolas y mexicanas, lo cual se podría extender a otros países latinoamericanos para crear una comunidad del conocimiento iberoamericano. Lo mismo puede hacerse con el reconocimiento de consultores para que colaboren indistintamente en los países.

En fin, concluyó el ingeniero García, todas estas acciones son un catálogo de amistad y cooperación. El reto actual es ampliarlo y cumplir con los mandatos de la reunión binacional para agrupar los proyectos por sectores de mutuo interés a fin de evitar dispersión y alcanzar mejores resultados. □



MEMORIA 1992

1992, ha sido el año en el que la Oficina Técnica de la Cooperación Española, se estableció ya con su propia denominación; acababa así una etapa de provisionalidad en la que se habían venido usando los locales del Instituto Cultural Hispano-Mexicano A.C.

Los nuevos locales corresponden a:

Calle: Gutenberg 107-A

Colonia Anzures

11509 México D.F.

Tel: 250-1317 y Telfax: 250-1153

En este año 92, se confirmaba casi el propósito inicial de ejecutar la totalidad de los proyectos correspondientes a los Programas Singulares de Cooperación de Medio Ambiente y Modernización Tecnológica aprobados por la Comisión Mixta de 30 de Julio de 1990.



PROGRAMAS COMISION

MIXTA



En este año, hemos también de hacer notar la concurrencia de la Reunión Binacional España-México que tuvo lugar durante los días 4 a 6 de Marzo en el Palacio de Relaciones Exteriores, Plaza de Tlatelolco.

La Celebración en este año del 50 Centenario del Descubrimiento de América ha supuesto un notable requerimiento en cuanto a presencias y asistencias a actos, al margen de la Cooperación, pero encuadradas en las actividades generales de la Embajada, las cuales han sido atendidas.

Al finalizar el año, los proyectos se encuentran en la situación que se indica, y que también se especifican por su desembolso económico en el cuadro correspondiente.

#### PROGRAMA SINGULAR DE COOPERACION EN RECURSOS

#### NATURALES Y GESTION DEL MEDIO AMBIENTE

#### A.I. Áreas Naturales Protegidas

PROYECTO REALIZADO - Año 1991.

## A.2. Ordenamiento Ecológico y Turismo

La contraparte mexicana era la SEDUE (SECRETARIA--Ministerio de Desarrollo Urbano y Ecología) la cual actualmente ha pasado a denominarse SEDESOL y en la cual ha quedado incluido el Instituto Nacional de Ecología que preside el Físico, Sergio Reyes Luján. Su Director General de Normatividad Ecológica es el Prof. Sergio Estrada.

Otra cosa distinta es el Instituto de Ecología de Xalapa que dirige Gonzalo Halffter y cuyo hombre de confianza es Sergio Guevara.

El Proyecto de Nayarit, cuando España puso en marcha los proyectos (Octubre del 91), se estaba haciendo ya por el Ito. E. (Xalapa). Este entregó la documentación y pasó la factura a la SEDUE y al Estado de Nayarit. No se si por fin les pagaron, pero tardaron tanto que los de Xalapa se retiraron. Diaz Pineda y González Bernáldez estuvieron allí y durante unos días asesoraron en su redacción.

Después comenzamos con el proyecto de Veracruz (Ordenación del Territorio). Vinieron a México Juan Sánchez y una catedrática adjunta de la Facultad de Valencia.

Lo primero fué ir a SEDUE, y allí nos entrevistamos con su Director General de Normativa (Sergio Estrada). Todo estaba correcto y se nos indicó colaborar con el Instituto de Ecología (Xalapa), donde se trasladaron estas personas. Una vez allí, se consideró conveniente que los catedráticos españoles, explicaran durante los tres primeros días cual es el sistema de trabajo español. Estas charlas fueron tan interesantes que el salón de trabajo se llenó de gente (miembros del Instituto de Ecología, SEDUE, SEDUE del Estado de Veracruz, y algunas gentes más).

Se pensó que aplicar estas tecnologías a la región Centro de Veracruz iba a ser una pena pues la zona en cuestión, es homogénea y árida y que mejor sería hacer tres estudios en otras tantas zonas aunque estas fueran de menor extensión superficial, pero que correspondieran a tres "paisajes tipo" representativos del Estado.

Se eligieron:

- 1.- Zona de cultivos trópicos
- 2.- Zona centro (árida)
- 3.- Zona contaminada (entorno a la refinería de petróleo).

Durante los 15 días que estuvieron aquí los componentes del equipo español se establecieron métodos de trabajo, grupos y compromiso de calendario. Los equipos mexicanos tomarían los datos y en el plazo de tres meses los españoles volverían; entretanto a través de la O.T. se procedería a intercambio de datos, información y trabajos.

Al cabo del tiempo se nos dijo que era preferible, dedicar todo el esfuerzo a hacer algo importante en la zona de los TUXTLAS (Veracruz).

Los TUXTLAS, es una zona de gran interés ecológico, que está considerado y declarado Parque Nacional-Reserva de la Biosfera (MABUNESCO).

En México los Parques Nacionales, fueron convertidos en Reservas de la Biosfera a iniciativa de Gonzalo Halffter y se les asignó a algún centro Universitario



de Investigación para su tutela. Los Tuxtlas quedarón bajo la Universidad de Veracruz (Xalapa) y con un Consejo en el que figura el Instituto de Ecología.

El resto del proyecto de la Región de Veracruz, se debía realizar con la Secretaría de Agricultura del Gobierno del Estado de Veracruz; puestos al habla con ellos se nos hicieron una serie de propuestas, para emplear el dinero y la cooperación española:

1/ Pago de pasajes para técnicos veracruzanos que irían a Brasil a ver repoblaciones de eucaliptos.

11/ Si no era aceptables lo anterior, me pedían el dinero para comprar coches de segunda mano y pagar jornales para ir por los pinares y subir a los árboles a recoger semillas para preparar el plan de repoblación.....!

Finalmente tuvimos una reunión en la que les mostré mi interés en cooperar pero mi ofrecimiento era:

I. Darles un cursillo (que tienen montado en la Escuela de Agrónomos) sobre bancos de germoplasma.

- II. Traer gente del ICONA para organizar "Huertos semilleros" en los que fomentar la mejora genética de las especies forestales.
- III. Aportar algunos binoculares (ENOSA) para los trabajos de clasificación de las especies forestales.
- IV. Instalación de viveros forestales con la experiencia española en obtención de planta y su preparación para trabajos de repoblación.

Nunca más volví a tener noticias suyas.

Pasó el tiempo, y ante mi insistencia tuve una entrevista con Sergio Estrada (SEDUE) en el cual me explicó su preocupación o interés por el tema y quedamos en que él me haría una nueva y definitiva propuesta sobre el tema de las ordenaciones ecológicas.

Al cabo del tiempo (14 Abril), se nos envió por SEDUE, la cotización que a ellos les pasaba el Instituto de Ecología para elaborar los trabajos de caracterización ecológica de la Sierra de los Tuxtlas.

Les contesté dando mi conformidad pero fijando el monto total hasta el que estábamos en condiciones de contribuir.

**CRISIS MINISTERIAL, SEDUE pasa a ser SEDESOL**

Para tratar de todo esto y ponerlo en orden, se convoca por Relaciones Exteriores una reunión para el 6 de Julio en la que participamos todos:

- S.R.E.
- SEDUE
- INSTITUTO DE ECOLOGIA (Xalapa)
- AECI-ICI

En esta reunión se acuerda dar un impulso definitivo a los proyectos de OAXACA y VERACRUZ.

De esta reunión se continua el escrito de 15 de Septiembre en el que por Relaciones Exteriores se nos remiten los proyectos definitivos así como la parte de cooperación económica que nos corresponde que se adapta a mi ofrecimiento de Abril (sobre 60.000\$) y el resto en participación de técnicos españoles.

Hemos tardado algo es decir que estamos dispuestos para hacer la aportación y aceptar la programación, pero finalmente comunicamos nuestra disposición (Primeros de Octubre).

A estos dos proyectos son a los que tenemos comprometida nuestra aportación, en los TUXTLAS, el equipo de Madrid y si hemos de ser consecuentes el de Farmaci de Valencia.

En el de OAXACA, el equipo de A.M.A. de la Junta de Andalucía.

En todo momento, hemos ido siguiendo sus deseos y procurando hacer una "cooperación a petición", pues pienso que México no es un país al que se le puedan imponer programas o proyectos.

En estos días de Navidad, Gonzalo Halffter nos ha comunicado su conformidad y estan solamente a falta de firmar el Plan Operativo.

## **B.2.            Desarrollo Forestal Sostenible**

### PROYECTO REALIZADO

Este proyecto ha sido completado y terminado.

**B.3. Erosión, Desertificación y Pobreza Crítica en Oaxaca**

PROYECTO TERMINADO

Dentro en este Proyecto se han atendido dos tipos de ayudas.

I. Pobreza Critica

Como antecedente de este Proyecto, existe el que por esta Agencia Española se realizó en coordinación con la O.I.T. (Oficina de México).

En el año 90, la Agencia Española de Cooperación Internacional, participó junto con la O.I.T. en un proyecto para impulsar el "Desarrollo Económico de la Mujer Oaxaqueña-Región Mixteca".

En el mes de Febrero del 92, y de acuerdo con un apretado programa se ha realizado la evaluación del proyecto, con asistencia de la Consejera Regional para Mujeres de la O.I.T. residente en Perú, así como las directivas de dicha oficina en México. El trabajo realizado en cuanto a consecución de los objetivos señalados ha sido excelente, y está próxima a constituirse una Asociación de

**OBJETO: ASESORIA TECNICA EN LA INSTALACION DE 177 LAVADEROS INDIVIDUALES EN LA REGION AMUZGO DEL ESTADO DE OAXACA.**

**1. UBICACION DE LA REGION**

Con una superficie aproximada de 3 000 kms<sup>2</sup> y una población de unos 15 000 habitantes, el territorio amuzgo se encuentra en la línea divisoria de los Estados de Guerrero y Oaxaca que atraviesa la parte oriental de esta región.

La mayoría de los amuzgos del estado de Oaxaca viven en los municipios de San Pedro Amuzgo y Santa María Ipalapa que se ubican en la ruta comercial Tlaxiaco-Cacahuatpec-Pinotepa Nacional.

La región amuzga se encuentra bordeada de montañas al sur, al oeste y al norte, y por un gran río hacia el este. La zona tiene una altura que oscila entre 200 y 1000 metros sobre el nivel del mar, posee un clima subhúmedo con abundantes lluvias durante los meses comprendidos de junio a noviembre.

**2. ANTECEDENTES**

La asesoría técnica proporcionada gracias al apoyo financiero de la Agencia Española de Cooperación Internacional viene a complementar un proyecto de desarrollo auspiciado por el Gobierno de España, la Secretaría de la Mujer en España, el Instituto de Cooperación Iberoamericano desde 1990 y ejecutado por la Organización Internacional del Trabajo en México.

Dicho proyecto se propone promover la organización de la mujer rural de la región mixteca del estado de Oaxaca, con miras a fortalecer su papel productivo y aumentar su participación en la toma de decisiones en sus respectivas comunidades. Para tal fin, el proyecto centra sus actividades en:

- la reducción de la jornada de trabajo de la mujer mediante la introducción de tecnología apropiada (estufas rurales tipo "lorena", depósitos de agua, molinos de nixtamal),
- el mejoramiento de la dieta familiar mediante la realización de huertos colectivos y familiares,

→ la capacitación en materia de organización y de producción.

### 3. BENEFICIARIAS DE LA ASESORIA TECNICA

Las beneficiarias de esta acción complementaria son 177 mujeres de 5 comunidades en la región amuzgo así distribuidas :

Guadalupe amuzgo	84
San Juan Amuzgo	22
San Pedro Apostol	23
San Martín Amuzgo	24
Santa María Ipalapa	24

En esta región, 73% de la población femenina tiene entre 20 y 45 años; 76% de las mujeres entienden el español mientras 24% sólo se pueden comunicar en su lengua vernacular. 20% de la población del proyecto son solteras; 46% de las mujeres tienen de 3 a 5 hijos para lo cual 56% tienen atención en el parto, y, entre ellas, 70% se asisten de una partera empírica. 63% de las mujeres sufren de dolores físicos, 60% se quejan de diarreas y 60% se enferman sistemáticamente. 40% de la población nunca come productos lácteos, para más del 50%, raras veces carne. 53% de las mujeres encuestadas no tienen ningún nivel educativo, 33% la primaria incompleta, 12% la primaria completa y sólo el 2% fueron algunas veces a la secundaria.

### 4. OBJETO DE LA ASESORIA TECNICA

Dentro de sus 16 horas de labores domésticas, las mujeres amuzgas dedican, en promedio, un poco más de una hora diaria al abastecimiento en agua para el uso cotidiano de la casa. El lavado de la ropa se realiza en los pozos o en los ríos dedicando las mujeres a esta tarea un promedio de dos medias jornadas por semana. Al lado de los depósitos familiares proporcionados mediante el proyecto, se instalaron los lavaderos incidiendo en forma muy directa en la reducción de la jornada de trabajo de la mujer.

Cada comunidad nombró un comité responsable de evaluar la cantidad de material necesaria y su costo en el entendido que se iba a distribuir a cada una de las mujeres involucradas por dicha acción :

- un lavadero,
- medio bulto de cemento,
- 26 tabicones.

Cada lavadero pesa 28 kilos, tiene 88 cms de largo y 62 cms de ancho. Al lado de los depósitos de agua ya instalados en el marco del proyecto arriba mencionado, se construye con los 26 tabicones un pequeño muro para permitir la instalación de los lavaderos de manera a facilitar el trabajo de lavado de las mujeres y reducir los tiempos de esfuerzo. Para la repartición de los bultos de cemento, las mujeres se organizaron por pareja en la forma que mejor les convenía.

Los hombres colaboraron activamente en esta acción ya que dieron tequio para el arreglo de los caminos sin lo cual los proveedores se hubieran negado a entregar el material hasta las comunidades.

##### 5. INFORME PRESUPUESTARIO

La Agencia Española de Cooperación Internacional aprobó un presupuesto de 11'553 200 pesos (once millones quinientos cincuenta y tres mil doscientos pesos) para lo cual se anexan las notas de los gastos correspondientes.

#### Relación del material proporcionado en cada comunidad

Nombre de la comunidad	Lavaderos	Bultos de cemento	Tablones
Guadalupe Amuzgo	84	42	2164
San Juan Amuzgo	22	11	572
San Martín Amuzgo	23	12	598
San Pedro Apostol	24	12	624
Santa María Ipalapa	24	12	624
<b>Total material entregado</b>	<b>177</b>	<b>89</b>	<b>4602</b>

Con fecha 9 de noviembre, el Señor Gerardo García, Coordinador General de Cooperación de la Agencia Española de Cooperación Internacional honrará de su presencia la región. Realizará un recorrido a las comunidades de Santa María Ipalapa y Guadalupe Amuzgo (por ser las únicas accesibles con vehículo) a fin de supervisar el



avance de las instalaciones, así mismo, se celebrará una reunión con las representantes de las diferentes comunidades.

En nombre de todas las mujeres amuzgas beneficiarias, aprovechamos la oportunidad para agradecer el Coordinador General por su atenta colaboración en una de las zonas más empobrecidas del país.

A t e n t a m e n t e,

Ch. De Agostini

Dra. Christine De Agostini  
Consultora de la OIT en México

<b>GASTOS MISION AGENCIA ESPAÑOLA DE COOPERACION INTERNACIONAL</b>			
	<b>COSTO PREVISTO</b>	<b>COSTO REAL</b>	<b>DIFERENCIA</b>
LAVADEROS	5'810000	4'444000	1'370000
CEMENTO	1'951000	1'406000	545000
TABICONES	3'792200	2'844560	947640
<b>TOTAL</b>	<b>11'553200</b>	<b>8'690000</b>	<b>2'862640</b>

<b>GASTOS REALIZADOS DURANTE LA INSTALACION DE LOS LAVADEROS</b>		
TRANSPORTE TERRESTRE		85000
GASOLINA		372400
TRANSPORTE AEREO		620500
TELEFONO		231250
VARIOS PAPELERIA		342015
GASTOS DE COMISIONES	Del 21/10 al 2/11	613200
VEHICULO		582000
<b>TOTAL GASTOS</b>		<b>2'846 365</b>

Mujeres como una Sociedad Civil, lo cual les daría un respaldo jurídico importante.

A través de esta organización ya han comenzado a comercializar sus artesanías, y a hacer compras de insumos de forma colectiva, lo cual está abriendo las puertas a una nueva visión y planteamiento de sus costumbres y modos de vida.

Aparte, los huertos familiares, los fogones para ahorro de leña, los pequeños depósitos de agua, y los molinos comunitarios para moler el maíz están suponiendo un auténtico revulsivo para una forma de vivir que era totalmente primitiva.

Con la instalación de lavaderos, realizada en el pasado mes de Octubre, damos por finalizado este proyecto. (Se adjunta informe de O.I.T.).

La O.I.T. ha presentado en nombre de la Asociación de Mujeres de OAXACA, un nuevo proyecto ante el Instituto de la Mujer (M.A.S.) una continuación de este proyecto.

### C.1. CINTURON ECOLOGICO DEL AREA METROPOLITANA

Por razones económicas del propio Distrito Federal de México, éste proyecto se encuentra bastante

disminuido. En este momento el rescate ecológico de Xochimilco y la repoblación forestal de la Sierra Norte, tienen bastante ocupadas las posibilidades de los organismos participantes en este otro proyecto.

**C.2. GESTION DE RESIDUOS TOXICOS Y PELIGROSOS**

PROYECTO TERMINADO - (1991)

**C.3. ENERGIA Y MEDIO AMBIENTE**

PROYECTO TERMINADO - (1991)

**C.4 GESTION DEL AGUA**

Este proyecto se planteó tal y como quedó firmado por la Comisión Mixta de Julio del 90.

La contraparte, la CNA, envió a las reuniones a su representante Araceli de la Llave la cual repetidas veces ha sido requerida por nosotros para materializar y concretar el proyecto.

No ha sido posible por ello el proyecto. El pasado 9 de Octubre del 92, se recibió una

propuesta reciente, que es tal y como se envió, y que se comentó para ver de integrarla en el plan del 92, a pesar de lo avanzado del año..

El día 2 de Noviembre llegaron las gentes del CEDEX y hablamos sobre ello. Con sus inquietudes al respecto hice el escrito que el 4 de Noviembre dirigí a la Lic. Araceli de la Llave. No obtuve respuesta.

Nos hemos puesto al habla con el Ing. Jorge A. Lorda. Estamos a la espera de sus instrucciones.

**D.1. ORDENAMIENTO ECOLOGICO Y SISTEMAS DE INFORMACION AMBIENTAL**

**ESQUEMA DE SEMINARIO**

**INSTRUMENTOS PARA LA INFORMACION SOBRE MEDIO AMBIENTE**

- PLANTEAMIENTO
- ESQUEMA DEL CONTENIDO
- RESPONSABLES DE LAS SESIONES
- CALENDARIO

## PLANTEAMIENTO

Se propone un seminario de análisis y debate en torno a los instrumentos disponibles hoy día para recopilar y obtener información sobre medio ambiente, con el fin de mejorar su conocimiento, incrementar su utilización y reflexionar sobre las necesidades de información para la gestión del medio ambiente en Iberoamérica, tomando como partida los principales proyectos internacionales en marcha.

Estos instrumentos son muy diferentes, porque son muy diversos los datos requeridos por la llamada "información ambiental" en sus distintas acepciones o modalidades. De ahí que se hayan agrupado las sesiones en cuatro grandes bloques:

- I. Instrumentos para la investigación
- II. Instrumentos para la vigilancia y control.
- III. Instrumentos para el conocimiento de la producción bibliográfica y documental.
- IV. Instrumentos para la difusión y acceso a la información.

Cada sesión tendrá un responsable, encargado de presentar el estado de la cuestión sobre el tema específico a lo largo de una intervención máxima de 40 minutos, dejando 20/25 para responder a las preguntas de los asistentes.

Con una antelación de 30/20 días, los asistentes seleccionados habrán recibido los textos elaborados por los ponentes de cada sesión.

El Seminario podría finalizar con una mesa redonda sobre la necesidad - conveniencia - posibilidad de un Sistema Iberoamericano de recogida de datos para las necesidades de información ambiental en la Región, analizando las posibilidades de algunos proyectos ya en marcha.

### ESQUEMA DE CONTENIDO

#### PRIMER DIA

##### MAÑANA INAUGURACION

1a. Sesión Teledetección y cartografía temática:  
Los SIG como elementos básicos para la investigación, la vigilancia y el control del medio ambiente.

#### I. INSTRUMENTOS PARA LA INVESTIGACION

2a. Sesión El Programa Internacional Geosfera-Biosfera el Consejo Internacional de Uniones Científicas (ICSU)

3a. Sesión      La Base de Datos Digital Mundial para Ciencias Ambientales (WDDDES) de la Asociación Internacional de Cartografía (ICA).

Almuerzo

Tarde

4a Sesión      El Programa de Investigación sobre Cambio Global en EEUU de Norteamérica (Especial referencia al Programa Earth System Science de la NASA y al Programa Climate and Global Change de la NOAA).

5a. Sesión      El futuro de la investigación sobre datos globales. Tendencias presumibles y posibilidades de la inteligencia artificial asociada con los SIG.

## SEGUNDO DIA

MAÑANA

### II. INSTRUMENTOS PARA LA VIGILANCIA Y CONTROL

6a. Sesión      Sistemas globales a escala mundial: El Sistema Mundial de Vigilancia Ambiental (GEMS) y la Base de Datos Sobre Recursos Mundiales (ORID) del PNUMA.



7a. Sesión        Sistemas globales a escala regional: El Programa CORINE de la CE y la futura Agencia Europea de Medio Ambiente.

Almuerzo

TARDE

III. INSTRUMENTOS PARA EL CONOCIMIENTO DE LA PRODUCCION BIBLIOGRAFICA Y DOCUMENTAL

8a. Sesión        Producción e identificación de Bibliografía y Documentación sobre medio ambiente.

9a. Sesión        Centros de depósito y distribución de datos.

TERCER DIA

MAÑANA

IV. INSTRUMENTOS PARA LA DIFUSION Y ACCESO A LA INFORMACION

10a. Sesión        Sistemas Universales de Referencia: El Sistema INFOTERRA del PNUMA.

11a. Sesión        Sistemas Regionales de Referencia: La Red NETT de la CE.

12a. Sesión      Informes sobre el Estado del Medio Ambiente (EMA). Evolución y perspectivas de confluencia con las Estadísticas Ambientales.

**ALMUERZO  
TARDE**

MESA REDONDA    Necesidad y posibilidades de un Sistema Regional Latinoamericano de Información Ambiental.

CLAUSURA

**PROPUESTA INICIAL DE RESPONSABLES DE LAS SESIONES**

**Sesión 1**

**Sesión 2**            Representantes designado por ICSU

**Sesión 3**            Representantes designado por ICA

**Sesión 4**            Representante designado por los responsables del programa.

**Sesión 5**            John E. Estes  
Departamento de Geografía. Unidad de Detección a Distancia.

Universidad de California  
Santa Barbara, California

- Sesión 6 Representante designado por el PNUMA
- Sesión 7 Mr. Cornaert  
Programa CORINE  
Comisión de la CE. DG-XI. Bruselas
- Sesión 8 Carmen Casal  
Jefe del Servicio de Documentación.  
Secretaría de Estado de Medio Ambiente. MOPT  
España
- Sesión 9 Antonio Magariños  
Subdirector General de Publicaciones  
INAP  
España
- Sesión 10 Designación del PNUMA  
(Subgerencia: Ana Ma. Prat. CONICYT  
Santiago de Chile)
- Sesión 11 El mismo responsable de la Sesión 7.
- Sesión 12 Antonio Magariños

PROGRAMA SINGULAR SOBRE "MODERNIZACION TECNOLOGICA E INDUSTRIAL"

1./ Proyecto de Modernización Tecnológica e Industrial: Apoyo Técnico al Sector Privado.

PROYECTO REALIZADO

En el presente año 1992 y durante el mes de Abril se procedió a realizar el estudio correspondiente a una empresa del sector de la Automoción, sita en la ciudad de Toluca, Edo. de México.

2./ Promoción de intangibles

PROYECTO REALIZADO

El pasado mes de Julio y a cargo de la experta Magdalena Escalada se ha procedido a realizar la Misión de Asistencia Técnica al Sector de la Confección Textil sobre Diseño y Moda.

Adjunto se remite información del programa desarrollado, así como de los recortes de prensa en los que se refleja la presencia española en Aguascalientes. Tal y como se ha presentado la ocasión, en Aguascalientes se nos brindó el momento de hacer la presentación de la próxima feria textil que se va a celebrar en Puebla en Septiembre

(22 al 26). Como se verá todo ha quedado engarzado y coincide con la actuación que ya hicimos en Puebla con las conferencias y puesta en marcha de los estudios textiles en la Universidad de las Américas.

Los representantes de la Asociación Catalana de Maquinaria Textil aprovecharon nuestra estancia en Aguascalientes, y se sumaron a nuestra rueda de prensa, dirigido al Sector, para hacer la presentación de esta Feria Textil en Puebla.

3./ IMEC. - Apoyo Técnico al Instituto Mexicano de Investigaciones en Manufacturas Metal-Mecanico.

Despues de una serie de dubitaciones se fijó la fecha del viaje a España para el Director del IMEC. A última hora, días antes, nos pidieron anular el viaje.

4./ Apoyo Técnico al Sector Minero

PROYECTO TERMINADO (1991).

5./ Apoyo al Sector Productivo y al Comercio Exterior.

Este proyecto auspiciado por la SRE, la OEA, y el PNUD, contó con la primera aportación española para participar en esta experiencia de Cooperación Técnica Internacional.

Se hizo la primera aportación de 50.000 dólares pero no se ha llevado a efecto la segunda, de monto igual a la primera.

6./ Apoyo al Sector Agroindustrial del Estado de México

Este proyecto incluía una serie de aportaciones españolas, que se encuentran aún en fase de concreción.

## Cooperación Técnica Internacional

# Para la Modernización Productiva y El Comercio Exterior de México

Las actuales perspectivas de desarrollo de nuestro país presentan un reto para la producción de empresas micro, pequeñas y medianas. A la vez que ofrecen una oportunidad de crecimiento, obligan a la planta productiva a modernizarse; sólo por este medio las organizaciones productivas podrán integrarse de manera ventajosa a las nuevas condiciones de la economía mundial.

Para apoyar estos esfuerzos, la Secretaría de Relaciones Exteriores, (SRE) con el apoyo del Programa de las Naciones Unidas para el Desarrollo (PNUD) y de la Organización de los Estados Americanos (OEA), estableció en 1988 el "Programa de Cooperación Técnica Internacional en Apoyo al Sector Productivo y al Comercio Exterior de México".

### Sus propósitos

El programa surge de la necesidad de contar con un mecanismo complementario de la cooperación técnica internacional para resolver problemas puntuales en el sector productivo nacional, en aquellos casos en los que no exista una capacidad comprobada y disponible en México para atenderlos en el corto plazo. Asimismo, busca facilitar y promover el comercio exterior a través de la realización de estudios de mercado y la elevación de los niveles de calidad, a fin de satisfacer las demandas en la exportación de bienes y servicios.

Mediante acciones de difusión e innovación tecnológica, este Programa se dirige principalmente a empresas de tamaño micro, pequeño y mediano, para impulsar su modernización. Los apoyos que el Programa ofrece se encaminan a fortalecer las actividades

relacionadas con la capacidad productiva de las empresas para hacerlas más aptas ante la competencia interna y externa.

### Proyectos para resolver problemas puntuales

Las empresas u organizaciones de productores proponen proyectos que tiendan a resolver problemas puntuales. El Consejo de Administración del programa analiza y aprueba los términos de cada proyecto así como su financiamiento. El costo de las acciones es reembolsado por los beneficiarios en un plazo de un año después del evento, en tres fases: a los cuatro, ocho y 12 meses. No se financia la adquisición de maquinaria, de capital de trabajo ni de becas formales.

### Modalidades

Según sea el caso, se identifica y contrata a especialistas extranjeros para resolver problemas específicos; se gestionan visitas al extranjero de técnicos nacionales que se encuentren trabajando en agrupaciones mexicanas, previa detección de empresas o instituciones que puedan integrarlos en el entrenamiento de actividades específicas que busquen soluciones a problemas que se apliquen de manera inmediata; se localizan mercados mediante estudios de especificaciones técnicas y de calidad de los productos en el ámbito internacional y se informa de las condiciones del comercio internacional en determinados países. También se integran paquetes con datos técnicos de organismos, empresas e instituciones extranjeras que permitan mejorar los procesos o los productos.

Para los casos en los que no se tiene plenamente identificado el problema que pueda ser atendido a través de la cooperación técnica internacional, el Programa ofrece examen y diagnóstico de la situación.

### Resultados de cuatro años

Las evaluaciones hechas a este mecanismo han arrojado resultados positivos en cuanto al impacto obtenido: se han elevado los niveles de calidad y productividad y se han desarrollado nuevos productos en las empresas beneficiadas.

Durante sus cuatro años de vida, el Programa de Cooperación Técnica Internacional en Apoyo al Sector Productivo y al Comercio Exterior de México ha aprobado 263 proyectos de los cuales han tenido actividad 161; del total aprobado 94 casos corresponden a la industria pequeña, 4 a institutos, 56 a la mediana industria, 42 requerimientos han sido resueltos a favor de micro empresas, 38 pertenecen a uniones, ideicomisos y cooperativas; 16 a medianas y grandes empresas y 13 a cárnicos.

Por lo que toca a la actividad económica en la que se desarrollan, el 50 por ciento del total de las empresas aceptadas pertenecen a actividades de los ramos metal-mecánica, química, servicios y agroindustria; el resto a otras 16 áreas productivas. Las entidades que más proyectos han presentado a este programa son Nuevo León, Distrito Federal, Estado de México, Jalisco, Morelos y Campeche

*Informes en: Homero No. 213, 2o. piso col. Chapultepec Morales C.P. 11570, México D.F. Tel: 255 09 88 ext: 2110 o 254 73 83.*





**I N V E R S I O N      E C O N O M I C A**



MANDAMIENTO DE PAGO N° 1153 POR UN MONTO DE \$284,786.69 DOLARES

PROGRAMA SINGULAR DE COOPERACION SOBRE "MODERNIZACION TECNOLOGICA E INDUSTRIAL"

A. 31 DE DICIEMBRE DE 1992

	<u>EJECUTADO</u>	<u>COMPROMETIDO</u>	<u>MONTO RESTANTE</u>
PROYECTOS APOYO TECNICO AL SECTOR PRIVADO .....	4,927.18	--	--
PROYECTO "APOYO A LA PROMOCION DE INTANGIBLES CALIDAD DISEÑO Y MODA" .....	10,087.31	--	--
IMEC (VITRO "J. PARADA") .....	--	--	5,000.00
PROYECTO NAYARIT (REALIZADO) .....	--	--	--
SECRETARIA DE RELACIONES EXTERIORES (pendientes de entregar 50.000\$) .....	--	--	50,000.00
ESTADO DE MEXICO .....	--	--	20,000.00
	<u>15,014.49</u>	<u>- 0 -</u>	<u>75,000.00</u>

PROGRAMA SINGULAR SOBRE "RECURSOS NATURALES Y GESTION DEL MEDIO AMBIENTE"

AL 31 DE DICIEMBRE DE 1992

PROYECTO: USO PRODUCTIVO DE AREAS NATURALES PROTEGIDAS (EJECUTADO) .....	--	--	--
PROYECTO "ORDENAMIENTO ECOLOGICO Y TURISMO EN OAXACA" Y PROYECTO "REGION CENTRAL DE VERACRUZ" (SEDUE) (SEDESOL) .....	--	61,475.00	28,525.00
EROSION DESERTIFICACION Y POBREZA CRITICA EN OAXACA .....	29,979.68	--	1,007.51
PROYECTO "DESARROLLO FORESTAL SOSTENIBLE" (EJECUTADO) .....	--	--	--
PROYECTO "CINTURON ECOLOGICO DEL AREA METROPOLITANA" AJUSCO	--	--	10,000.00
PROYECTO "GESTION DE RESIDUOS TOXICOS" (EJECUTADO) .....	--	--	--
PROYECTO "ENERGIA Y MEDIO AMBIENTE" (EJECUTADO) .....	--	--	--

	<u>EJECUTADO</u>	<u>COMPROMETIDO</u>	<u>MONTO RESTANTE</u>
ORDENAMIENTO ECOLOGICO Y SISTEMAS DE INFORMACION (COLEGIO DE MEXICO).....	16,659.69		14.31
<b>SUMA</b>	<b>46,639.37</b>	<b>61,475.00</b>	<b>39,546.82</b>
INEGI (CON EL CEMCI) Y CONAE .....	2,273.00		17,727.00
SEMINARIO SOBRE EL MUNICIPIO.....	2,202.65		--
OTROS EXPERTOS.....	10,971.21		13,937.05
<b>SUMA</b>	<b>15,446.86</b>		<b>31,664.05</b>
<b>SUMA TOTAL</b>	<b>77,100.82</b>	<b>61,475.00</b>	<b>146,210.87</b>

0 S

RECURSOS EJERCIDOS EN 1992 PARA DIFERENTESSUBPROGRAMAS DEL CYTED-DPRESUPUESTO 1992SUBPROGRAMA XI TRATAMIENTO Y CONSERVACION DE ALIMENTOS

- COORDINACION GENERAL DEL SUBPROGRAMA (DR. PARADA)	43,600 \$USA
- PROYECTO DE INVESTIGACION XI.2 (DR. WELTI)	48,600
- RED TEMATICA XI.C (DRA. YOJA GALLARDO)	48,600
- RED TEMATICA XI.E (DRA. CECILIA ROJAS)	43,600

SUBPROGRAMA XII DIVERSIDAD BIOLOGICA

- COORDINACION GENERAL DEL SUBPROGRAMA (DR. HALFFTER)	38,600
--	--------

SUBPROGRAMA IV BIOMASA COMO FUENTE DE PRODUCTOS QUIMICOS  
Y ENERGIA

- RED TEMATICA IV.A (DR. J. NATHAN)	66,600
--	--------

SUBPROGRAMA III BIOTECNOLOGIA

- COORDINACION GENERAL DEL SUBPROGRAMA (DR. HUITRON)	58,600
---	--------

---

TOTAL 300,200 \$USA

### PROYECTOS PUNTUALES

Han tenido este año un desarrollo normal las operaciones e intercambios en materia de Trabajo y Seguridad Social así como en Educación Pública.

Finalmente, pudimos materializar el comienzo de la cooperación en materia de "Informatización Municipal" gracias a la colaboración del CEMCI de Granada.

### INVESTIGACION CIENTIFICA Y TECNICA

Se ha desarrollado con normalidad toda la actividad del CYTED-D, al cual está Oficina Técnica viene prestando su total apoyo.

### EXPERTOS

Esta Oficina Técnica, emitió en el año 92, trece Ordenes de Misión correspondientes a expertos españoles que viajaron a México para hacer asesorías, dictar cursos o participar en Simposios y Jornadas.

ORDENES DE MISION - 1992

- JOSE RODRIGUEZ TABASCO - ALCALDE DE SANTA FE, GRANADA
- MONSERRAT VENDRELL - AYUNTAMIENTO DE BARCELONA
- JUAN RAMALLO - UNIVERSIDAD COMPLUTENSE EN MADRID
- DIEGO CONTRERAS OLMEDO - IDAE - "RECURSOS Y MEDIO AMBIENTE"
- AMPARO GOMEZ ANGULO - IDAE
- JUAN IGNACIO SAEZ DE ADANA - DIPUTACION DE GRANADA "INFORMATIZACION MUNICIPAL"
- MAGDALENA ESCALADA - IMPI "DISEÑO Y MODA"
- JOSE GALINDO MOLINA - "MODERNIZACION TECNOLOGICA E INDUSTRIAL APROBADA EN COMISION MIXTA HISPANO-MEXICANA"
- JUAN MARINE - "SEGUNDO ENCUENTRO LATINOAMERICANO DE TECNICOS EN CONSERVACION FILMICA"
- CARMEN GAVIRA GOLPE-UNIVERSIDAD POLITECNICA DE MADRID PROGRAMA DE DOCTORADO CON LA UNIVERSIDAD DE GUADALAJARA
- JUAN LUIS DE LAS RIVAS SANZ-UNIVERSIDAD DE VALLADOLID - PROGRAMA DE DOCTORADO CON LA UNIVERSIDAD DE GUADALAJARA.
- ALFONSO ALVAREZ MORA - UNIVERSIDAD DE VALLADOLID PROGRAMA DE DOCTORADO CON LA UNIVERSIDAD DE GUADALAJARA
- ANTONIO REMIRO BROTONS-UNIVERSIDAD AUTONOMA DE MADRID "DERECHO Y POLITICA EN LAS RELACIONES INTERNACIONALES: HACIA UN NUEVO ORDEN MUNDIAL".





**B E C A S**

B E C A S

A través de la Oficina Técnica de Cooperación, se vienen tramitando todo tipo de becas y ayudas para estudios de postgrado así como de especialización y perfeccionamiento.

A continuación se ofrece una relación de todas estas convocatorias así como de las personas admitidas.

Es de hacer notar el descenso de becas otorgadas a estudiantes mexicanos en estudios de tercer ciclo, dentro de la Convocatoria General de Becas del ICI.

<u>NOMBRE DEL CURSO</u>	<u>SOLICITUDES RECIBIDAS</u>	<u>CONCEDIDAS</u>
CONVOCATORIA GENERAL	516	50
CURSO DE GERENCIA PUBLICA EN SANTA CRUZ, BOLIVIA		2
CURSO ARCHIVOS AUDIOVISUALES EN SANTA CRUZ, BOLIVIA	0	1
CURSO DE PRODUCCION Y REALI- ZACION IR.T.V.	8	3

V CURSO INTERNACIONAL DE TECNICAS DE RIEGO Y GESTION DEL REGADIO	2	1
TRANSPORTES TERRESTRES	2	1
II ESCUELA TALLER IBEROAMERICANO DE ARCHIVOS	2	1
XXIV CURSO INTERNACIONAL DE EDAFOLOGIA Y BIOLOGIA VEGETAL	2	1

PROGRAMA DE COOPERACION  
CIENTIFICA CON IBEROMERICA

PROYECTOS CONJUNTOS DE INVESTIGACION	23	6
FORMACION DE INVESTIGADORES EN CIENCIA Y TECNOLOGIA-TESIS DOCTORAL	21	3
CURSOS DE POSTGRADO	3	1

PROGRAMA DE COOPERATION  
EDUCATIVA CON IBEROAMERICA

FORMACION DE FORMADORES	36	6
VII CURSO SUPERIOR SOBRE PROTECCION CONTRA INCENDIOS FORESTALES	2	2
IV CURSO INTERNACIONAL DE ESPECIALIZACION EN EXTENSION AGRARIA	1	0

I CURSO INTERNACIONAL SOBRE ORDENACION AGROHIDROLOGICA Y RESTAURACION FORESTAL DE CUENCAS	2	1
VI CURSO ESPECIALIZACION SOBRE EVALUACION DEL IMPACTO AMBIENTAL EN SANTO DOMINGO, REP. DOMINICANA	3	1
IV CURSO INTERNACIONAL DE RIEGO LOCALIZADO	1	1
CURSO DE ESP. DE PROFESORES IBEROAMERICANOS DE LA PEQUEÑA Y MEDIANA EMPRESA INDUSTRIAL	4	2
CURSO DE MUESTREO APLICADO A ENCUESTAS DE EMPRESAS Y ESTA- BLECIMIENTOS	1	0
PROGRAMA DE COOPERACION PARA EL DESARROLLO LOCAL CON IBEROAMERICA	14	0
ESTANCIAS DE INVESTIGACIONES EN REGIMEN DE AÑO SABATICO	11	13
SEMINARIO DE DESARROLLO ECONOMICO EN EL SECTOR MINERO EN COSTA RICA	4	3
CURSO DE ESPECIALIDAD DE ESTUDIOS "AMERINDIOS"	1	0
CONVOCATORIA DEL MINISTERIO DE SANIDAD Y CONSUMO - IV PROGRAMA DE FOMENTO DE LA COOPERACION EN I+D EN SALUD	1	4
2 CURSO DE EPIDEMIOLOGIA TROPICAL	1	0
CURSO USO Y APLICACIONES DEL CATASTRO-INAP	1	1

CURSO DE ECONOMIA DEL SECTOR PUBLICO-INAP		3
--	--	---

CURSO DE ECONOMIA Y ADMINISTRACION DEL SECTOR PUBLICO - INAP		1
---	--	---

FORMACION DE ALTA ESPECIALIZACION DE MEDICOS HISPANOAMERICANOS	4	1
---	---	---

**CURSOS QUE OFRECE EL INAP**

CURSO DE INFORAMTICA PARA DIRECTIVOS	6	9
---	---	---

CURSO DE POST-GRADO EN ADMINISTRACION PUBLICA		1
--	--	---

CURSO DE DESARROLLO DE LA FUNCION DIRECTIVA	0	0
--	---	---

CURSO DE FUNCION GERENCIAL EN LAS ADMINISTRACIONES LOCALES	0	0
---	---	---

I CURSO INTERNACIONAL SOBRE ENFERMEDADES EXOTICAS (INIA)	3	1
---	---	---

I CURSO INTERNACIONAL SOBRE CONSERVACION Y UTILIZACION DE RECURSOS FITOGENETICOS	0	0
--	---	---

II CURSO INTERNACIONAL SOBRE MEJORA GENETICA ANIMAL (INIA)	4	4
---	---	---

XV CURSO INTERNACIONAL DE REPRODUCCION ANIMAL	3	3
--	---	---

CURSO DE GESTION DE PEQUERA Y MEDIANA EMPRESA PYMES EN SANTA CRUZ, BOLIVIA	0	0
--	---	---

CURSO LABORATORIO INTEGRADO DE DISEÑO DE PROGRAMA DE ALTO NIVEL DE CAPACITACION EN DESARROLLO REGIONAL EN SANTIAGO, CHILE	1	2
CURSO DE FORMULACION Y EVALUACION DE POLITICAS Y PROYECTOS SOCIALES EN SANTIAGO DE CHILE	3	1
CURSO LABORATORIO INTEGRADO DE DISEÑO DE ESTRATEGIAS REGIONALES SANTIAGO DE CHILE	1	0
CURSO IBEROAMERICANO PARA PROFESORES DE LENGUA Y LITERATURA ESPAÑOLAS	1	2
SEMINARIO INTERNACIONAL DE METODOLOGIA DE LOS SISTEMAS DE INFORMACION AGRARIA		1
CURSOS QUE OFRECE CEDEX	0	0
CURSO INTERNACIONAL DE INGENIERIA DE REGADIOS	0	0
CURSO INTERNACIONAL DE HIDROLOGIA GENERAL Y APLICADA		1
CURSO INTERNACIONAL DE MECANICA DEL SUELO E INGENIERIA DE CIMENTACIONES	0	0

XXX CURSO INTERNACIONAL DE  
EDAFOLOGIA Y BIOLOGIA VEGETAL

0

0

AYUDAS FONDO DE INVESTIGACION  
SANITARIA MINISTERIO DE SANIDAD  
Y CONSUMO

Pendiente

CURSO GENERAL DE TRANSPORTES  
TERRESTRES

Pendiente

TOTAL BECAS OTORGADAS

154

OTRAS ACTIVIDADES DE ESTA OFICINA

27 ENERO PARTICIPACION EN EL SIMPOSIO INTERNACIONAL "ESPAÑA Y LA NUEVA ESPAÑA" (PUEBLA) Y CENTENARIO -MUSEO AMPARO

10 FEBRERO REUNION HISPANO-MEXICANA DE CIENCIA Y TECNOLOGIA - HOTEL PARAISO RADISON - MEXICO, D.F.

19 FEBRERO REUNION "ECOLOGIA Y HABITAT" FUNDACION "MIGUEL ALEMAN" C/GALEANA Nº 106- SAN ANGEL-MEXICO D.F.

21 A 23 FEBRERO REUNION EVALUACION PROYECTO "LLUVIA TEQUIO Y ALIMENTOS" - OTI PINOTEPA NACIONAL-OAXACA

26 FEBRERO PREMIO ASOCIACION IBEROAMERICANA DE EDUCACION SUPERIOR A DISTANCIA SUA-UNAM

27 FEBRERO REUNION CON FUNDACION MEXICANA PARA EL DESARROLLO RURAL CLUB INDUSTRIALES - HOTEL CAMINO REAL - MEXICO, D.F.

4 A 6 MARZO REUNION BINACIONAL MEXICO-ESPAÑA CON ASISTENCIA DEL SECRETARIO DE ESTADO Y DIRECTOR GENERAL ICI - PALACIO DE TLAZELOLCO - S.R.E.

17 MARZO ESCRITO DIRIGIDO AL CONACYT SOBRE INCLUSION DE CENTROS ESPAÑOLES EN EL CATOLOGO DE CENTROS DE EXCELENCIA A BECAR POR DICHO CONSEJO.

23 Y 24 MARZO REUNION ASAMBLEA GENERAL DEL PROGRAMA CYTED-D Y XVI REUNION DEL CONSEJO TECNICO DIRECTIVO - HOTEL CALINDA GENEVE, MEXICO D.F.



25 MARZO REUNION DEL 3er. CONGRESO INTERNACIONAL DE ETNOBIOLOGIA

27 MARZO ESCRITO INFORME A LA SEP SOBRE EDUCACION RURAL Y AGRARIA EN ESPAÑA.

30 MARZO-2 ABRIL REUNION GENERAL DE COORDINADORES DEL ICI, SANTA CRUZ DE LA SIERRA (BOLIVIA)

23 A 25 ABRIL SIMPOSIO TEXTIL UNIVERSIDAD DE LAS AMERICAS (PUEBLA)

27 ABRIL CONVENIO MINISTERIO SANIDAD Y CONSUMO CON ISSSTE

11 MAYO INAUGURACION EXPOSICION CASTELAO UNIVERSIDAD "MORELOS" CUERNAVACA

15 A 17 MAYO REUNION CON EMBJADOR Y CONSULES HONORARIOS DE ESPAÑA EN MEXICO, GUADALAJARA (JALISCO)

20 MAYO REUNION EN TLATELOLCO - SRE JURADO CLASIFICADOR DE LA CONVOCATORIA GENERAL DE BECAS DE ESPAÑA.

22 MAYO ASISTENCIA EN REPRESENTACION DEL EMBAJADOR A LA CELEBRACION DEL 30 ANIVERSARIO DE LA ESCUELA SECUNDARIA "MENEDEZ Y PELAYO" MEXICO, D.F.

27 MAYO CONFERENCIA EN UNIVERSIDAD ANAHUAC SOBRE "RIO 92 Y LA ECOLOGIA MEXICO, D.F.

1 A 6 JUNIO ZACATECAS - ACTOS DE HERMANAMIENTO ENTRE SOMBRERETE (ZACATECAS) Y LLERENA (BADAJOZ).

9 JUNIO INAGURACION "SEMINARIO SOBRE ORIGENES Y PERSPECTIVA DEL MUNICIPIO" TOLUCA - ESTADO DE MEXICO

24 JUNIO	PRESENTACION LIBRO "LA ADMINISTRACION PUBLICA" - INAP -MEXICO INSTITUTO CULTURAL DOMECCO
25 JUNIO	JORNADAS SOBRE "COGENERACION" C.F.E. MUSEO TECNOLOGIA-CHAPULTEPEC MEXICO D.F.
29 JUNIO	ASABLEA GENERAL "FUMEDER" FUNDACION MEXICANA PARA EL DESARROLLO RURAL - HOTEL NIKKO- MEXICO D.F.
20 JULIO	EXPOSICION TEXTIL - REUNION PREPARATORIA AGUASCALIENTES
21 SEPTIEMBRE	EXPOSICION TEXTIL, PUEBLA JORNADAS TECNICAS
23 SEPTIEMBRE	UNIVERSIDAD MORELOS ACTO DE HOMENAJE A FRANCISCO GIRAL SALA DE RECTORES - CUERNAVACA
2 OCTUBRE	VISITA DE CIMMYT CENTRO INVESTIGACION Y MEJORA DEL MAIZ Y DEL TRIGO (TEXCOCO)
8 OCTUBRE	VISITA AL HOSPITAL DE JESUS A REQUERIMIENTO DEL EMBAJADOR MEXICO, D.F.
9 Y 10 OCTUBRE	VISITA Y CONFERENCIA SOBRE COLON COLON, QUERETARO
16 AL 18 OCTUBRE	VISITA AL ESTADO DE TABASCO ACOMPAÑANDO AL EMBAJADOR
2 NOVIEMBRE	VISITA A MEXICO DEL CEDEX-ESPAÑA SEÑOR ESCARTIN
21-25 NOVIEMBRE	JORNADAS SOBRE EDUCACION AMBIENTAL, GUADALAJARA (JALISCO)

30 NOVIEMBRE                    CONFERENCIA SOBRE "ECOLOGIA Y TURISMO"  
JORNADAS SOBRE TURISMO ORGANIZADAS POR  
OFICINA ESPAÑOLA DE TURISMO EN MEXICO,  
HOTEL NIKKO

EN 1972 HAN SIDO VISITADAS LAS SIGUIENTES:

INSTITUCIONES Y UNIVERSIDADES

- U. DE LA LAGUNA - Informe sobre Formación Profesional  
(TORREON, COAHUILA)
- U. DE LAS AMERICAS - Estudios de Ingeniería Textil  
(PUEBLA)
- CLAUSTRO DE SON JUANA
- INSTITUTO DE INVESTIGACIONES ELECTRICAS  
(CUERNAVACA, MORELOS)
- UNIVERSIDAD DE CHAPINGO - Entrevista con Profesores
- I.T.A.M.- Entrevista con Profesores
- UNIVERSIDAD ANAHUAC - Firma convenio "Master para  
promotores de VIVIENDAS". E.T.S.  
Madrid, España
- CLAD - Visita y Reunión con representantes.
- UNIVERSIDAD DE MORELOS
- ONUDI
- UNIVERSIDAD MIXTECA - HUAJUAPAN DE LEON

30 NOVIEMBRE                    CONFERENCIA SOBRE "ECOLOGIA Y TURISMO"  
JORNADAS SOBRE TURISMO ORGANIZADAS POR  
OFICINA ESPAÑOLA DE TURISMO EN MEXICO,  
HOTEL NIKKO

EN 1992 HAN SIDO VISITADAS LAS SIGUIENTES:

INSTITUCIONES Y UNIVERSIDADES

- U. DE LA LAGUNA - Informe sobre Formación Profesional  
(TORREON, COAHUILA)
- U. DE LAS AMERICAS - Estudios de Ingeniería Textil  
(PUEBLA)
- CLAUSTRO DE SON JUANA
- INSTITUTO DE INVESTIGACIONES ELECTRICAS  
(CUERNAVACA, MORELOS)
- UNIVERSIDAD DE CHAPINGO - Entrevista con Profesores
- I.T.A.M.- Entrevista con Profesores
- UNIVERSIDAD ANAHUAC - Firma convenio "Master para  
promotores de VIVIENDAS". E.T.S.  
Madrid, España
- CLAD - Visita y Reunión con representantes.
- UNIVERSIDAD DE MORELOS
- ONUDI
- UNIVERSIDAD MIXTECA - HUAJUAPAN DE LEON

***OFICINA TECNICA DE COOPERACION***  
***EN PANAMA***

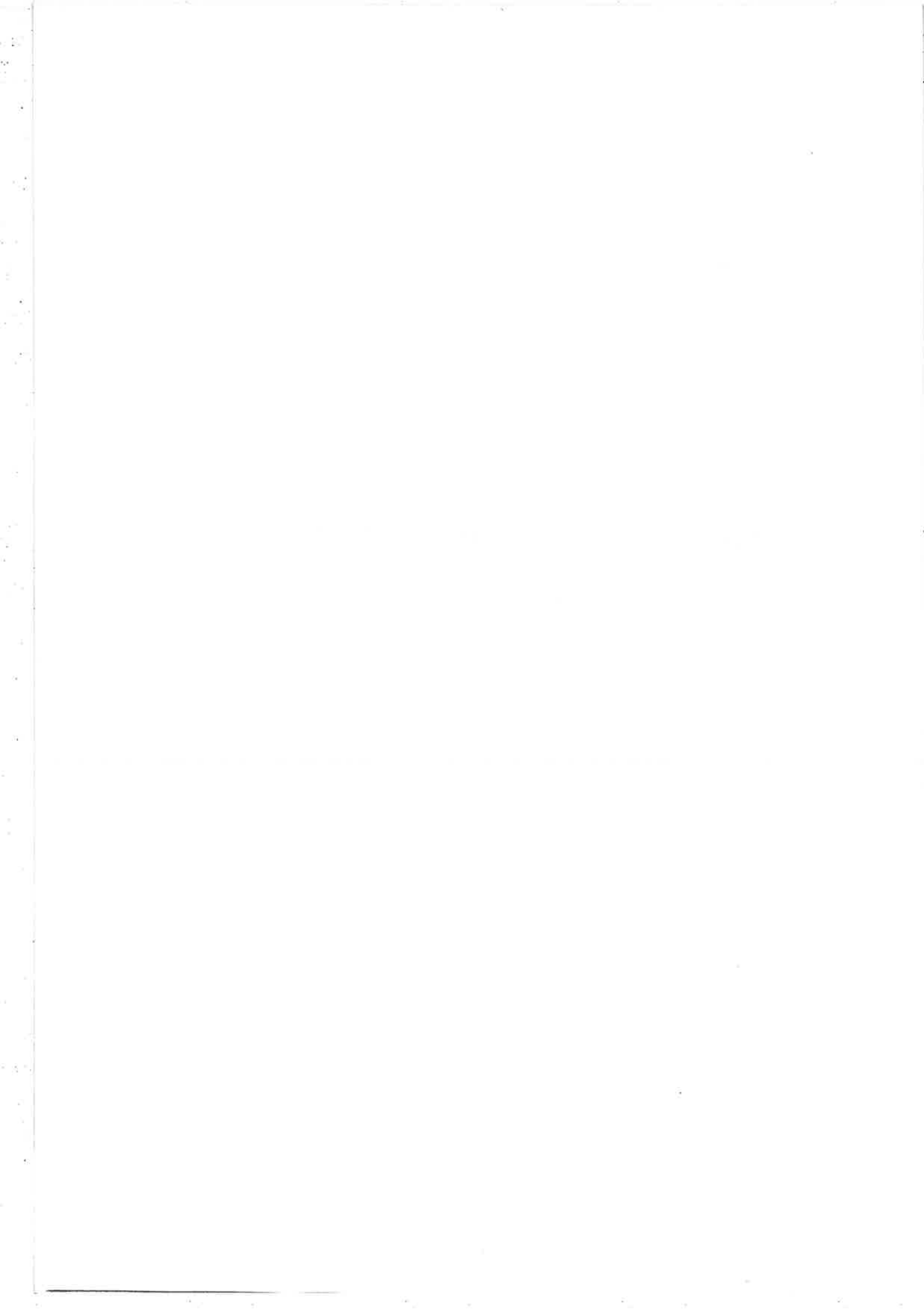

**I N D I C E**

- ORGANIZACION OTC
- PROYECTOS DE COOPERACION BILATERAL
- OTRAS ACCIONES DE COOPERACION
- PROYECTOS DE COOPERACION MULTILATERAL
- BECAS CONCEDIDAS
- PRESUPUESTOS

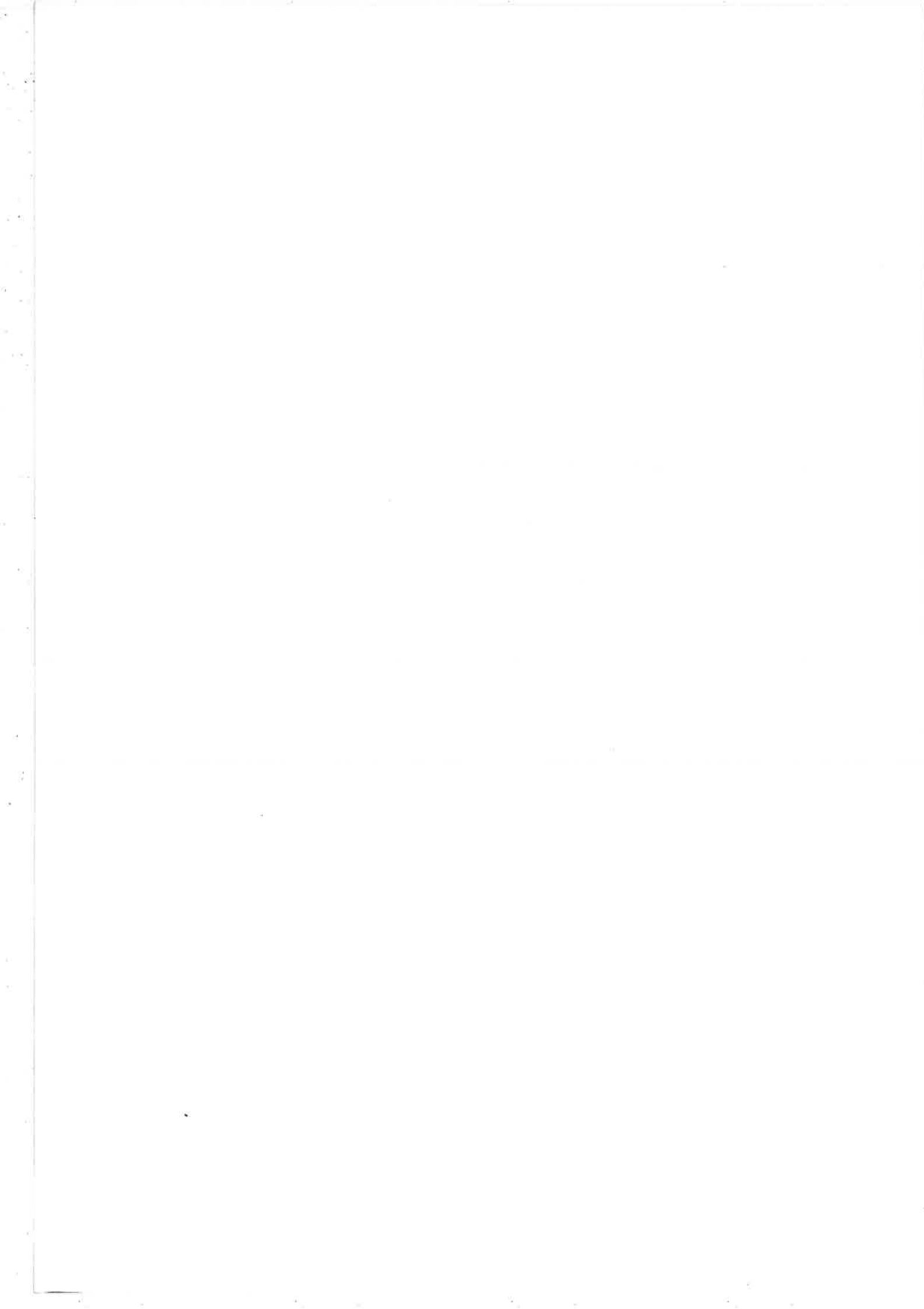



## A.- ORGANIZACION

### A.1. Oficina Técnica

A partir del mes de Junio se traslada la sede a un nuevo local en alquiler situado en el Edificio Banco Aliado, planta 11 C y D, Calle Ricardo Arias.

### A.2. Recursos Humanos

#### A.2.1- Personal Local Administrativo y de Apoyo:

##### Administrador:

D. Rodolfo Báez: De Baja 15/3/92  
D. Omar Guevara: De Alta 1/3/92

##### Secretaria de Dirección:

Da. Diana Mejía: De Alta 1/4/92

##### Secretaria de Proyectos:

Da. Jeannette Tejeira: Desde 1/5/91

##### Conductor-Auxiliar Administrativo:

D. Alejandro Ventura: De Baja 31/8/92  
D. José Aviles: De Alta 1/10/92

#### A.2.2 -Personal de Cooperación

Coordinador General: Dña. Carmen Moreno - Médico

##### - Expertos

Vivienda y Restauración: D. José Manuel López-Fando  
- Arquitecto: Hasta 29/2/92

Acuicultura y Medio - Ambiente: D. José Luis Muñiz  
- Biólogo: Hasta 31/12/92

Agricultura: D. José Luis Lavilla Heras  
- Ingeniero Técnico Agrícola: Desde 1/11/91

Medio - Ambiente: D. Timoteo Guijarro Sanz  
- Sociólogo: Desde 1/11/92



**PROYECTOS  
DE  
COOPERACION BILATERAL  
AÑO 1992**

**SECTOR:** Infraestructura Social y Protección Social

**SUBSECTOR:** Construcción de Viviendas Rurales y Urbanas

**PROYECTO:** DESARROLLO URBANO EN COLON

**DESCRIPCION:** Construcción de un grupo de 52 viviendas de bajo costo, por ayuda mutua enmarcadas en un plan urbanístico de desarrollo urbano.

**OBJETIVOS:**

- Contribuir a paliar el déficit habitacional en la Ciudad de Colón de una forma ordenada y racional.
- Recuperar la imagen de ciudad que está desapareciendo con el crecimiento desordenado de las mismas.
- Favorecer la creación de núcleos de población de escala más humana.

**CRONOGRAMA DE EJECUCION:**

Se inició en Abril de 1992 con la llegada de tres técnicos de la Comunidad de Madrid que elaboraron un plan de desarrollo urbano en un área de 12 Hct. mediante el cual se comenzaría la construcción de 52 viviendas en una zona de ocupación de 2 Hct. como inicio de lo que deberá ser la urbanización del área planificada.

El proyecto se ha visto retrasado por los continuos conflictos sociales que acontecen en la ciudad de Colón, sede del proyecto. Se prevee su finalización en Junio de 1993.

**RECURSOS HUMANOS:** 1 Experto Arquitecto

**RECURSOS FINANCIEROS:** 13.950.000 pts.

**INSTITUCION CONTRAPARTE:** Ministerio de Vivienda -  
Municipio de Colón

**ACTIVIDADES Y RESULTADOS:**

En Abril de 1992 se procedió a la firma con el Ministerio de Vivienda y el Municipio de Colón de la Carta de Intenciones en la que se enmarca el proyecto y del Reglamento Operativo que regirá en el desarrollo de la obras.

Dadas las características de la actuación, (construcción por ayuda mutua) y la experiencia adquirida en un proyecto anterior similar se potenciaron las reuniones previas con los beneficiarios encaminadas a fortalecer el espíritu de grupo haciendo especial hincapié en lo que es el proyecto en sí, lo que de ellos se espera y su proyección de futuro.

Se fue procediendo a la compra de los diferentes materiales necesarios para la ejecución de las viviendas. Dado el conocimiento más preciso del mercado y las facilidades que ofrece el Municipio de Colón, las viviendas se entregarán con una superficie útil de 52 m<sup>2</sup>, un 50% superior que la actuación anteriormente realizada.

El Municipio de Colón ha procedido a lo largo del último semestre a los movimientos de tierras previos al inicio de las obras, con bastantes interrupciones debido a las particularidades del terreno y de la zona (relleno de manglar y alto índice de lluvias).

- SECTOR:** Comercio, Turismo y Otros Servicios
- SUBSECTOR:** Conservación de Monumentos y Obras de Arte
- PROYECTO:** RESTAURACION DE LA ADUANA DE PORTOBELO
- DESCRIPCION:** Restauración de un edificio de arquitectura civil de la época colonial, situado en el casco histórico de Portobelo, patrimonio de la humanidad.
- OBJETIVOS:**
- Recuperación del edificio y su puesta en funcionamiento como museo de economía colonial y flotas de indias, sede de las oficinas de Patrimonio Histórico, y de información del Parque Natural.
- CRONOGRAMA DE EJECUCION:**
- Su inicio data de 1987 pero debido a circunstancias ajenas al proyecto, este se paralizó hasta 1990. En Noviembre de ese año se retoma de nuevo, elaborándose la documentación del estado actual y a la formulación del proyecto de intervención. Está prevista su finalización para Diciembre de 1993, siempre que se disponga de presupuesto suficiente.
- RECURSOS HUMANOS:** 1 Experto - Coordinador Arquitecto
- RECURSOS FINANCIEROS:** Año 1992: 8.000.000 pts.
- INSTITUCION CONTRAPARTE:** Instituto Nacional de Cultura

**ACTIVIDADES Y RESULTADOS:**

A lo largo del año se han concluido la práctica totalidad de los estudios y análisis de los diferentes elementos del edificio, previas a la formulación e intervención, quedándose solamente pendiente la realización de estudios geofísicos que determinen el estado de la cimentación.

Al mismo tiempo se fue avanzando en la obra mediante la realización de pruebas de carga con la restitución del primer forjado de la cruzía central. También se han realizado la reposición de partes de muros, limpieza de raíces arbóreas, paramentos, extracción de coral, confección de los diferentes tipos de ladrillos aplantillados, moldes de columnas, apeos de vanos, construcción de andamios, resane de elementos estructurales, etc.

Al finalizar el año la documentación del proyecto está concluido en un 95% teniéndose prevista su presentación en la Comisión Nacional de Monumentos para el mes de Febrero.

Con la dotación presupuestaria de las dos instituciones (INAC-SEVC) se tiene previsto para Julio de 1993 tener cerrado el edificio (cubierta y carpintería exterior) y en posible funcionamiento la planta baja.

**SECTOR:** Agricultura - Pesca y Silvicultura

**SUBSECTOR:** Producción Agrícola

**PROYECTO:** GRANJA DIDACTICA

**DESCRIPCION:** Creación de una granja de capacitación agraria para fortalecer la formación profesional agropecuaria en la provincia de Coclé.

**OBJETIVOS:**

- Crear una granja didáctica que sirva como centro de capacitación regional.
- Mejorar los planes de capacitación del Instituto de Formación Profesional

**CRONOGRAMA DE EJECUCION:**

Iniciada en Noviembre de 1991, prevista su finalización en Marzo de 1993.

Se contempla una II Fase del Proyecto para 1993.

**RECURSOS HUMANOS:** 1 Experto en Agricultura

**RECURSOS FINANCIEROS:** Año 1992. 700.000 pts.

**INSTITUCION CONTRAPARTE:** INAFORP: Instituto Nacional de Formación Profesional



### ACTIVIDADES Y RESULTADOS:

A principios de año se redactó el diagnóstico del sector agropecuario regional y el proyecto.

En la granja podemos citar como actividades importantes:

- Construcción del puente, edificio administrativo, vivero de ornamentales, rancho para actividades docentes, rancho para cría de conejos y gallinas, rancho para cabras, cercado de la finca, perforación de 2 pozos para agua, instalación eléctrica general, instalación de agua potable y para riego. Se inició la construcción de una galera para maquinaria, de una porqueriza y una galera para pollos.
- En el plan productivo, se sembraron más de 2 Has de frutales y forestales, 2.5 Has de cereal (arroz, maíz), 0,5 Has de pastos y 0,5 otros. Se inició la cría de pollos (200) y de cabras (3).

En la parte docente el experto impartió tres (3) cursos a Técnicos de la región y colaboró en dos (2) cursos-seminarios más. Participó en el Programa de "Productos Agropecuarios" para jóvenes agricultores, habiendo impartido 3 materias del mismo.

En la asesoría del INAFORP-Central, se realizaron 2 giras por el Darién. También se ha asesorado a las asociaciones PANAJURU Y ACOPROCAFE, así como a las instituciones IMA e IPACOOOP en sus programas de capacitación, fundamentalmente.

**SECTOR:** Infraestructura Social y Protección Social

**SUBSECTOR:** Protección del Medio Ambiente

**PROYECTO:** PLANIFICACION Y DESARROLLO DE PARQUES NACIONALES

**DESCRIPCION:** El creciente deterioro y pérdida de los recursos forestales y diversidad genética y la consiguiente erosión de los suelos en Panamá origina un elevado costo ambiental, social y económico.

El gobierno panameño ha elaborado una estrategia dentro del Plan de Acción Forestal (PAFT) que, protegiendo y con un manejo adecuado de los recursos naturales, garantiza de un desarrollo sostenido, incrementa la contribución del sector medio ambiental al desarrollo socio-económico.

El apoyo de la Cooperación Española se centra en una de las áreas de trabajo del PAFT: el manejo de Parques Nacionales y otras Areas Silvestres Protegidas.

**OBJETIVOS:**

- Elaborar los planes de manejo y sectoriales (interpretación, visitas, educación ambiental, investigación, ecoturismo, etc.) de los Parques Nacionales de Portobelo y Coiba.
- Dotar de infraestructuras y equipamiento a los Parques Nacionales de Portobelo y Coiba y capacitar al personal asignado a dichos parques.
- Elaborar planes sectoriales y estudios de impacto ambiental en otros parques nacionales de Panamá y analizar propuestas de creación de nuevas áreas protegidas.

**CRONOGRAMA DE EJECUCION:**

Se inicia en Abril de 1992 con la firma de un acuerdo entre autoridades de Panamá y España por un período de 4 años.

**RECURSOS HUMANOS:** 1 Experto permanente a tiempo parcial  
Expertos temporales del Instituto de

Conservación de la Naturaleza de España  
de acuerdo a las fases previstas de ejecución  
del proyecto.

RECURSOS FINANCIEROS: Año 1992 - 6.300.000 pts.

INSTITUCION CONTRAPARTE: INRENARE: Instituto Nacional de  
Recursos Naturales Renovables

ACTIVIDADES Y RESULTADOS:

Las principales actividades realizadas en el proyecto durante 1992 fueron las siguientes:

- 1a. Misión de consultoría de ICONA: Toma de contacto institucional, evaluación in situ de la viabilidad del proyecto SPNASP, identificación de las disponibilidades existentes y de las necesidades reales de cooperación, definición de los términos y alcance del proyecto. El 10 de Abril de 1992 se firmó el acuerdo que pone en marcha la ejecución del proyecto.
- Preparación de la 2a. Misión de Consultoría: Recopilación de información, selección de personal de apoyo, compra de equipos y herramientas, preparación de la agenda de trabajo y de la logística básica de la misión.
- 2a. Misión de Consultoría de ICONA para elaborar la primera fase del Plan de Manejo del Parque Nacional de Portobelo: reuniones institucionales, giras de campo, recopilación de información, etc. En Agosto de 1992 se presentó a INRENARE el borrador del Plan de Manejo.
- Seguimiento y, en su caso, realización de los trabajos y actividades propuestas en el borrador del Plan de Manejo del Parque Nacional de Portobelo. Frecuentes reuniones con la Dirección de Areas Silvestres del INRENARE para coordinar las actividades a realizar.
- Preparación de la 3a. Misión de Consultoría de ICONA para elaborar la primera fase del Plan de Manejo del Parque Nacional de Coiba. En tal sentido se está acondicionando y equipando el campamento "Club Pacífico" como sede administrativa del Parque y como base de operaciones para la labor que desarrollará el equipo técnico de ICONA.

- SECTOR:** Agricultura, Pesca y Silvicultura
- SUBSECTOR:** Pesca y Caza
- PROYECTO:** LABORATORIO MARINO DE VACAMONTE
- DESCRIPCION:** Creación de un Centro Regional polivalente de capacitación en Acuicultura y Pesca.
- OBJETIVOS:**
- Diseñar y construir un Centro de Maricultura polivalente que permita la investigación y el desarrollo de tecnología propia de las especies marinas cultivadas en el medio local.
  - Desarrollar técnicas de cultivo de molusco y de creación de arrecifes artificiales como medio de protección de los recursos marinos existentes.
  - Realizar actividades de formación sobre los desarrollos tecnológicos alcanzados.
- CRONOGRAMA DE EJECUCION:**
- Se inicia a finales de 1990 con el diseño del laboratorio y los estudios de investigación que continua a lo largo del año 1991.
- En 1992 se inicia la construcción del laboratorio que finalizará en Abril de 1993.
- RECURSOS HUMANOS:** 1 Experto en Acuicultura
- RECURSOS FINANCIEROS:** 11.000.000 pts.
- INSTITUCION CONTRAPARTE:** Dirección Nacional de Acuicultura -  
Ministerio de Desarrollo Agropecuario

## ACTIVIDADES Y RESULTADOS:

### - Investigación y Desarrollo del Cultivo de Moluscos

Se han realizado los estudios sobre la biología de la vieira panameña y el cultivo, en estaciones de engorde, de dicho molusco y de la ostra japonesa.

La dinámica de trabajo aplicada y los datos obtenidos han generado una importante información para el manejo en cautividad de ambas especies, habiéndose demostrado la factibilidad biológica y económica de su cultivo.

### - Creación de arrecifes artificiales

Los arrecifes servirán para aumentar las posibilidades de captura de los pescadores artesanales, al mismo tiempo que acortarán zonas impracticables para los arrastreros camaroneros que permitan mejorar el reclutamiento del camarón y, por ende, las capturas de la pesca industrial.

Se ha estabilizado en el fondo el primer arrecife artificial. Evoluciona favorablemente actuando como sustrato de numerosa fauna invertebrada y vertebrada. De los datos que de él se obtienen periódicamente, se podrá conocer su impacto real en la región en que se encuentra, lo que permitirá desarrollar experiencias similares en otras áreas castigadas del país.

### - Construcción del Laboratorio

- Concluido el edificio de moluscos.

- En construcción:

- Edificio de producción de microalgas

- Edificio de producción de zooplancton

- Acopio de todo el material de construcción necesario

- SECTOR:** Educación
- SUBSECTOR:** Formación de Educadores
- PROYECTO:** ESCUELA DE PADRES - EDUCACION A DISTANCIA
- DESCRIPCION:** Creación de un sistema de educación a distancia en el "Instituto Panameño de Rehabilitación Especial", como alternativa a las necesidades y demandas de formación, perfeccionamiento y actualización de los recursos humanos, docentes y técnicos, que han de atender educativamente a la población disminuída física y psíquica a nivel nacional.
- OBJETIVOS:**
- Detectar las necesidades y demanda de formación y perfeccionamiento de docentes de educación especial.
  - Diseñar un sistema de educación a distancia que permita realizar el programa de formación del docente integral en educación especial en las distintas provincias del país.
  - Elaborar material didáctico de formación a distancia.
- CRONOGRAMA DE EJECUCION:** Iniciado en Septiembre de 1988, finalizado en Julio de 1992.
- RECURSOS HUMANOS:**
- Coordinación de la OTC
  - Los propios de la institución contraparte
- RECURSOS FINANCIEROS:** Año 1992 - 500.000 pts.
- INSTITUCION CONTRAPARTE:** I.P.H.E: Instituto de Rehabilitación Especial

## ACTIVIDADES Y RESULTADOS:

Se entregó a la institución el último material previsto en el proyecto, para su finalización. El mismo consistió en equipo y material de oficina, así como, una sustanciosa biblioteca de material consultivo en temas de psicología, autismo, desarrollo psicomotriz, etc., que apoyasen en la elaboración del material didáctico destinado a la formación de padres con niños psíquicamente disminuidos.

A lo largo del desarrollo del proyecto se consiguieron los siguientes resultados:

### RESULTADO 1: Personal técnico con formación específico en temas de Escuela de Padres. Mayo 1989

Este resultado, alcanzado a través de cursos de capacitación y reuniones de trabajo, ha perdido su validez, dado que prácticamente la totalidad del equipo ya no está asignado a este proyecto. (De las 11 personas que formaban el equipo, sólo una permanece). Con los cambios políticos no se respetó o cuidó la continuidad de estas personas en este proyecto.

### RESULTADO 2: Estructura organizativa y funcional de la Escuela de Padres. Junio 1989

La estructura diseñada y aprobada ha sido asumida por la nueva directiva, aunque de momento carece de equipo multi-profesional de apoyo. Las conexiones con las extensiones en el interior son débiles y tendrían que retomarse para reavivar la actividad en las mismas, así como su evaluación y seguimiento.

### RESULTADO 3: Guía de trabajo para los coordinadores/orientadores de padres. Septiembre 1989

La guía se elaboró en la fecha previsto y se les hizo llegar a los orientadores de padres de cada centro. Se deberá realizar una nueva tirada, ya que la inicial (60) ya ha sido entregada y algunos orientadores solicitan más ejemplares.

Esta guía podría editarse en formato libro, mejorando la calidad de los originales.

**RESULTADO 4: Orientadores de padres capacitados para trabajar de acuerdo con la nueva estructura de la Escuela de Padres.**  
Julio - Octubre 1989

Tras el estudio de las necesidades e interés de los orientadores de padres, se diseñó e impartió un curso en Panamá, para los orientadores de cada centro de la Escuela de Padres. Esta actividad sirvió como iniciación, pero habría que haber mantenido el contacto, afianzando formación y haciendo el seguimiento.

**RESULTADO 5: Guía de trabajo para padres de familia.**  
Noviembre - Diciembre 1989

Se elaboraron cinco temas que tuvieron una aceptación positiva entre los orientadores y los Padres-Líderes y se solicitó la elaboración de nuevos temas. La producción de materiales quedó estancada temporalmente. En la actualidad existe un listado elaborado con los temas prioritarios o de mayor interés y la nueva directiva está trabajando en su posible desarrollo, aunque se encuentra con la dificultad de carecer de un equipo para llevarlo a cabo, que tenga formación en diseño de materiales. Se les ha orientado hacia el aprovechamiento de los recursos ya existentes dentro de la institución: miembros del antiguo equipo, SEAD, ....

**RESULTADO 6: Padres capacitados para trabajar como miembros de la Escuela de Padres.** Julio 1990 (Curso) - Julio 1991 (Evaluación)

Se seleccionaron padres de cada centro que pudieran ejercer como líderes en su comunidad, para que asistieran al curso de formación en Panamá. El resultado fue positivo, aunque la duración del mismo (dos días) fue insuficiente, así como la continuidad y seguimiento que se le dió.

No hay apenas información de lo que se está realizando en cada extensión, necesidades generales, ni específicas. Para ello fue necesario visitar las extensiones y a través de la entrevista con los orientadores recoger este tipo de información.



**SECTOR:** Educación

**SUBSECTOR:** Formación de Profesionales y Técnicos

**PROYECTO:** FORMACION DE RECURSOS HUMANOS EN MATERIA DE SALUD

**CURSO:** Capacitación Pedagógica a Docentes de Salud Pública

**DESCRIPCION:** Curso sobre técnicas pedagógicas dirigido al personal docente de la Escuela de Salud Pública.

**OBJETIVOS:** Capacitación de profesionales del ámbito universitario para que por medio de un desarrollo curricular adecuado y adoptado a la realidad panameña, adquieran habilidades y capacidades que les permitan ser más selectivos en la explicación de programas de salud pública.

**CRONOGRAMA DE EJECUCION:**

El curso se ha realizado del 29 de Junio al 17 de Julio.

**RECURSOS HUMANOS:** 3 Técnicos de la Facultad de Psicología de la Universidad Complutense de Madrid.  
1 Técnico de la AECI.

**RECURSOS FINANCIEROS:** 2.500.000 pts.

**INSTITUCION CONTRAPARTE:** Escuela de Salud Pública - Ministerio de Salud

**ACTIVIDADES Y RESULTADOS:** Se han conseguido cubrir totalmente el objetivo con la participación de todo el cuadro de profesores de la Escuela de Salud Pública.

**SECTOR:** Educación

**SUBSECTOR:** Formación de Profesionales y Técnicos

**PROYECTO:** FORMACION DE RECURSOS HUMANOS EN MATERIA DE SALUD

**CURSO:** Capacitación en Ecografía General

**DESCRIPCION:** Curso sobre aplicación de la ecografía.

**OBJETIVOS:** Proporcionar a los Médicos y Técnicos Radiólogos los conocimientos básicos necesarios para una formación integral en ecografía.

**CRONOGRAMA DE EJECUCION:** El curso se ha realizado del 16 al 27 de Noviembre.

**RECURSOS HUMANOS:** 5 Técnicos del Centro de Especialidades "Ramón y Cajal" de Zaragoza.

**RECURSOS FINANCIEROS:** 4.000.000 pts.

**INSTITUCION CONTRAPARTE:** Caja del Seguro Social - Ministerio de Salud.

**ACTIVIDADES Y RESULTADOS:** Participaron un total de 20 alumnos entre Médicos y Técnicos Radiólogos. Se logró cumplir satisfactoriamente el objetivo del curso.

- SECTOR:** Educación
- SUBSECTOR:** Formación de Profesionales y Técnicos
- PROYECTO:** COOPERACION MARITIMA
- DESCRIPCION:** Formación práctica del personal marítimo especializado
- OBJETIVOS:**
- Formación práctica de 5 cadetes de la Escuela Náutica, a bordo de buques españoles.
  - Formación y adiestramiento, en España, en materia de Salvamento y Rescate, a 4 oficiales del plan de Salvamento por un período de dos meses.
  - Entrenamiento práctico, en las inspecciones de buques españoles, de 6 inspectores náuticos.
- CRONOGRAMA DE EJECUCION:**
- Formación de cadetes.  
Embarcados de Julio 1992 a Julio 1993.
  - Formación de oficiales en Salvamento y Rescate  
Octubre a Diciembre de 1992
  - Formación inspectores náuticos  
Octubre a Diciembre 1992
- RECURSOS HUMANOS:** Coordinación de la OTC
- RECURSOS FINANCIEROS:** 11.000.000 pts.
- INSTITUCION CONTRAPARTE:** Dirección General de Consulares y Naves  
Ministerio de Hacienda y Tesoro

**ACTIVIDADES Y RESULTADOS:**

- Embarque de 5 cadetes en buques de la Empresa Española CAMPSA, por un período de un año.
- Entrenamiento de 4 oficiales del plan de Salvamento, por un período de dos meses, en los servicios centrales de la Dirección General de la Marina Mercante Española.
- Entrenamiento de 6 inspectores náuticos en las inspecciones periféricas de buques, durante 2 meses.

En las tres actividades los resultados han sido satisfactorios. Cabe destacar el programa de embarque de cadetes, el cual, según los informes periódicos que remite la empresa CAMPSA, el aprovechamiento por parte de los citados cadetes es óptimo.

Como consecuencia del éxito de esta actividad, el gobierno panameño ha solicitado la firma de un convenio con la Marina Mercante Española para que anualmente acogan a un número de 6 cadetes, que finalizan sus estudios en la Escuela Náutica, en buques españoles, basado en la necesidad de contar con personal técnico cualificado en aspectos náuticos para mejorar la flota mercante de registro panameño y el posterior empleo de estos en posiciones náuticas del canal.

**SECTOR:** Sanidad

**SUBSECTOR:**

**PROYECTO:** ATENCION PRIMARIA DE SALUD

**DESCRIPCION:** Apoyar la estrategia de atención primaria de salud, a través del fortalecimiento de la red local de Promotores de Salud como agentes multiplicadores de la promoción y educación sanitaria.

**OBJETIVOS:**

- Realizar un diagnóstico nacional sobre la red local de Puestos de Salud.
- Elaborar alternativas para la recuperación óptima de la red local de Salud.
- Desarrollar seminarios de formación dirigidos a los Ayudantes de Salud
- Elaborar material didáctico sobre promoción de la Salud.

**CRONOGRAMA DE EJECUCION:**

Se inicia en Febrero de 1991 a buen ritmo pero la epidemia de cólera que afectó al país retrasó la ejecución desde Septiembre de 1991 hasta Marzo de 1992. El proyecto concluye en Junio de 1993.

**RECURSOS HUMANOS:** 1 Experto en Salud  
Personal propio de la institución  
contraparte

**RECURSOS FINANCIEROS:** Año 1992 - 2.100.000 pts.

**INSTITUCION CONTRAPARTE:** Departamento de Salud Comunitaria  
Ministerio de Salud

**ACTIVIDADES Y RESULTADOS:**

Se finalizó el diagnóstico de la red nacional de puestos de Salud elaborándose posteriormente el informe final en el que se recogió la siguiente información:

- Trabajo, inquietudes y aspiraciones de los actuales Ayudantes de Salud.
- Estado actual de la infraestructura general de la red nacional de Puestos de Salud.
- Servicios básicos que reciben las comunidades y los indicadores socioeconómicos que determinan el grado de desarrollo de la comunidad.
- Percepciones e interes de la comunidad en relación a sus problemas de Salud, causas y posibles soluciones.

En función de la información recabada se plantearon a las autoridades sanitarias las alternativas posibles para dar a la red nacional de Puestos de Salud su contenido dentro del Sistema Sanitario Nacional.

La ausencia de recursos materiales, sanitarios, económicos y de apoyo institucional hacen que esta red sea inoperante no cumpliéndose los objetivos de la estrategia de Atención Primaria de Salud.

Entre las recomendaciones que se dieron caben destacar:

- De tipo económico
  - ° Incrementar el renglón presupuestario para material educativo y sanitario.
  - ° Incrementar los recursos para las visitas de los Supervisores a los Puestos de Salud a fin de dar seguimiento a las actividades y necesidades de los Ayudantes de Salud y la comunidad.

- De apoyo institucional

- Favorecer la formación continuada de los Ayudantes de Salud, a través de supervisiones periódicas y de cursos de actualización y reciclaje.
- Apoyar a los equipos de salud, responsables directos de la supervisión de los Puestos y Ayudantes de Salud.

Como una II Fase del proyecto y en cumplimiento a las recomendaciones dadas a las autoridades sanitarios, se han realizado dos seminarios nacionales dirigidos a los equipos de salud, a fin de elaborar con ellos una nueva estrategia de formación y supervisión de la red de puestos.

Estos seminarios han sido muy positivos y de gran impacto entre sus participantes quienes han apoyado la urgente reforma en este escalón de la pirámide de Salud.

**SECTOR:** Infraestructura Social y Protección Social

**SUBSECTOR:** Protección del Medio Ambiente

**PROYECTO:** INDUSTRIALIZACION DE RESIDUOS SOLIDOS

**DESCRIPCION:** Asesorar sobre la industrialización y reciclaje de desechos sólidos, orgánicos e inorgánicos

**OBJETIVOS:** Contribuir con la Dirección Metropolitana de Aseo:

- En el análisis de la situación de los desechos sólidos en Panamá,
- Orientar sobre campañas educativas,
- Plantear alternativas de reciclaje de los residuos

**CRONOGRAMA DE EJECUCION:** Mayo - Junio 1992

**RECURSOS HUMANOS:** 1 Técnico - Asesor

**RECURSOS FINANCIEROS:** 2.500.000 pts.

**INSTITUCION CONTRAPARTE:** Dirección Metropolitana de Aseo

**ACTIVIDADES Y RESULTADOS:**

Se realizó, en un período de 45 días, el estudio y evaluación sobre la problemática que plantean los desechos sólidos.

El asesor elaboró un informe de su trabajo dejando reflejado en él una serie de recomendaciones destinadas a paliar el problema de los residuos, mediante el aprovechamiento en algunos casos, y optimización de la eliminación final a través de la incineración, en aquellos que no son reciclables.



**O T R A S     A C C I O N E S**  
**D E**  
**C O O P E R A C I O N**

**SECTOR:** Educación

**SUBSECTOR:** Primario y Secundario

**PROYECTO:** BECAS PARA CAPACITACION DE INDIGENAS

**DESCRIPCION:** Formación de jóvenes estudiantes de grupos indígenas en las diferentes disciplinas de los programas de formación profesional.

**OBJETIVOS:** Formar a 20 estudiantes indígenas en disciplinas de formación profesional que redunden en beneficio de su comunidad.

**CRONOGRAMA DE EJECUCION:** De 1991 a 1993

**RECURSOS HUMANOS:** Coordinación OTC

**RECURSOS FINANCIEROS:** Año 1992 3.000.000 pts.

**ORGANISMO ESPAÑOL RESPONSABLE:** Comisión Nacional V. Centenario

**INSTITUCION CONTRAPARTE:** Ministerio de Educación

**ACTIVIDADES Y RESULTADOS:**

Como continuidad del proyecto se han financiado 20 becas a estudiantes indígenas de institutos de formación profesional para que completen su formación en 1993.

**SECTOR:** Educación

**SUBSECTOR:** Investigación

**PROYECTO:** EXPEDICION AL RIO BELEN

**DESCRIPCION:** Investigación científica en la zona del Río Belén

**OBJETIVOS:** Creación de una reserva de la biósfera en el Caribe

**CRONOGRAMA DE EJECUCION:**

**RECURSOS HUMANOS:**

**RECURSOS FINANCIEROS:** 260.000 pts.

**ORGANISMO ESPAÑOL RESPONSABLE:** Comisión Nacional V Centenario

**INSTITUCION CONTRAPARTE:** Centro de Estudios Aplicados ONG

**ACTIVIDADES Y RESULTADOS:**

**SECTOR:** Educación

**SUBSECTOR:** Investigación

**PROYECTO:** INVESTIGACION DE LOS ASENTAMIENTOS NEGROS EN EL  
ISTMO DE PANAMA

**DESCRIPCION:** Investigación de las raíces negroafricanas de la  
población de Panamá y su situación actual.

**OBJETIVOS:** Rescatar el acervo cultural de la población afro-  
americana panameña.

**CRONOGRAMA DE EJECUCION:**

**RECURSOS HUMANOS:**

**RECURSOS FINANCIEROS:** 540.000 pts.

**ORGANISMO ESPAÑOL RESPONSABLE:** Comisión Nacional V Centenario

**INSTITUCION CONTRAPARTE:** Aminta Núñez: Profesora de  
Antropología de la Universidad de  
Panamá

**ACTIVIDADES Y RESULTADOS:**

**PROYECTOS  
DE  
COOPERACION MULTILATERAL  
1992**

**SECTOR:** Comercio, Turismo y Otros Servicios

**SUBSECTOR:** Cooperativas

**MODALIDAD:** Multilateral

**PROYECTO:** PROCOOPCA

**DESCRIPCION:** Apoyo a cooperativas de base con el propósito de fomentar su desarrollo y consolidación empresarial.

**OBJETIVOS:**

- Incrementar la función de las cooperativas como empresas
- Crear un sistema de comercialización regional
- Mejorar el entorno legal en que se desenvuelven las cooperativas

**CRONOGRAMA DE EJECUCION:**

**RECURSOS HUMANOS:** Un Experto Español

**RECURSOS FINANCIEROS:**

**INSTITUCION CONTRAPARTE:**

**ACTIVIDADES Y RESULTADOS:** Ver Informe adjunto.

## INFORME DE CUMPLIMIENTO DE METAS CUANTITATIVAS

AÑO DE 1992

## COMPONENTE 1: INCREMENTAR LA FUNCION DE LAS COOPERATIVAS COMO EMPRESAS

OBJETIVO 1.1: Contribuir al fortalecimiento y desarrollo de Cooperativas mediante el financiamiento de sus actividades productivas

OBJETIVO 1.2: Poner en funcionamiento el Fondo de Garantía

OBJETIVO 1.3: Fortalecer la capacidad técnica de las Cooperativas para una adecuada gestión empresarial

OBJETIVOS/METAS	PROGRAMADO	EJECUTADO	GRADO DE EJECUCION	OBSERVACIONES
OBJETIVO 1.1 Colocacion de creditos * Numero de creditos * Monto total (USD)	6 500.000	3 157.000	50 % 31 %	Existe mucha competencia
Incorporar una IFI al Programa	1	--	--	Gestiones efectuadas con 4 instituciones de credito no prosperaron
OBJETIVO 1.2 Establecer y hacer operativo el Fondo de Garantía con 100.000 USD.	100.000	--	--	Actividad a cargo de la UER
OBJETIVO 1.3 Diagnostico Participativo * numero cooperativas	12	13	108 %	
Plan Integrado Fortalecim. * numero cooperativas	3	0	--	Se tramito una solicitud que no fue aprobada por la UER
Informatizacion Sistemas Administrativos en Coops. * numero cooperativas	3	4	133 %	Hay una coop. en tramitacion
Sistematizar Contabilidad y Admon. Cooperativa * numero cooperativas	8	4	50 %	Hay una coop. en tramitacion
Asistencia Tecnica a la Produccion * numero cooperativas	5	7	140 %	Hay 5 coops. en tramitacion
Estudios Basicos y de Factibilidad * numero cooperativas	5	3	60 %	Hay 5 coops. en tramitacion
Plan de Capacitacion * numero cooperativas * numero participantes	20 120	--	--	La UER paralizo el inicio del proyecto luego de haber realizado el tramite establecido
Encuentro Nacional OAF's * numero eventos	1	1	100 %	
Coloquios Cooperativos * numero eventos	1	1	100 %	
Apoyar Sistema Comercializacion Cooperativa * numero cooperativas	2	0	--	Se esta tramitando apoyo a 3 Coops.

COMISIÓN 2: MEJORA DEL ENTORNO EN EL QUE SE DESENVUELVEN LAS COOPERATIVAS

OBJETIVO 2.1: Apoyar el trabajo de los equipos nacionales en relación a los estudios y propuestas para mejorar la legislación cooperativa vigente.

OBJETIVO 2.2: Apoyar programas de soporte técnico para el mejoramiento de organismos públicos de apoyo al cooperativismo

OBJETIVO 2.3: Capacitar a técnicos y funcionarios de instituciones públicas para un mejor desempeño de sus funciones.

OBJETIVOS/METAS	PROGRAMADO	EJECUTADO	GRADO DE EJECUCION	OBSERVACIONES
OBJETIVO 2.1 Finalizar consultoria con OCA sobre actualizacion de la legislacion Cooperativa.			100 %	El anteproyecto de ley esta en su etapa final de revision
OBJETIVO 2.2 Dar Asistencia tecnica al IPACUOP y dar continuidad a los trabajos y estudios en proyectos, administracion y finanzas, registro y planificacion			100 %	Hasta el 31 de Junio se superviso al OAT de PROCOOPCA en el IPACUOP. A partir de la fecha se dio por finalizado el compromiso y la Asistencia dado que los sistemas quedaron instalados y en funcionamiento.
OBJETIVO 2.3 Proyectos de capacitacion para funcionarios de apoyo al cooperativismo * numero eventos * numero participantes		1 17		Actividad inicialmente no contemplada. Se trata de la realizacion de unas Jornadas Tecnicas sobre normalizacion contable



## COMPONENTE 3: FOMENTO DE LA COOPERACION NACIONAL E INTERNACIONAL

- OBJETIVO 3.1: Mejorar los sistemas de informacion sobre los movimientos cooperativos de nivel nacional y regional
- OBJETIVO 3.2: Fortalecer las acciones de integracion vertical y horizontal a nivel nacional y regional mediante intercambios tecnologicos, financieros y comerciales
- OBJETIVO 3.3: Orientar la oferta de productos para intercambio de exportacion fuera de Centroamerica, asi como la identificacion de mercados.
- OBJETIVO 3.4: Apoyar los esfuerzos del movimiento cooperativo en la creacion del ente financiero regional

OBJETIVOS/METAS	PROGRAMADO	EJECUTADO	GRADO DE EJECUCION	OBSERVACIONES
OBJETIVO 3.1 Establecer un flujo de informacion permanente sobre diversos aspectos del movimiento cooperativo via REDICOOP			<100 %	El trabajo tiene un grado de avance superior a lo previsto
OBJETIVO 3.2 Realizar pasantias * pasantias nacionales * pasantias regionales	5 2	6 (*) 2	100 % 100 %	
OBJETIVO 3.3 Apoyo a comercializadora cooperativa * meses/OAT	10	0		Por carecer de personeria juridica FECOSEM no pudo iniciarse esta actividad en los terminos previstos.

(\*) En realidad se trata de una misma actividad que beneficio a 6 Cooperativas

**COMPONENTE 4: ASPECTOS INSTITUCIONALES Y ORGANIZATIVOS**

OBJETIVO 4.1: Operacionalizar nueva estrategia del Programa

OBJETIVO 4.2: Incrementar la eficiencia de la UER y de las OCN's

OBJETIVO 4.3: Introduccion de un sistema de monitoreo y evaluacion

OBJETIVO 4.4: Fortalecer los mecanismos de administracion regional

OBJETIVO 4.5: Controlar y dar seguimiento al manejo del fideicomiso

OBJETIVO 4.6: Fortalecer la imagen del Programa mejorando la comunicacion interna y externa

OBJETIVOS/METAS	PROGRAMADO	EJECUTADO	GRADO DE EJECUCION	OBSERVACIONES
<b>OBJETIVO 4.1</b> * Realizar ajustes * Aplicar las recomendaciones de la nueva estrategia			95 %	Se realizaron los ajustes y se aplicaron las recomendaciones emanadas de la UER
<b>OBJETIVO 4.2</b> * Participar en la elaboracion de un Programa de capacitacion para funcionarios y empleados de la OCN * Aplicar las mejoras en los sistemas y procedimientos administrativos * Fortalecer los procedimientos de trabajo en la OCN y UER			95 %	Se siguieron las instrucciones recibidas de la UER Se han incorporado las observaciones que la UER ha comunicado. Se tuvieron reuniones con funcionarios de la UER. Se digito el 98 % de la informacion en el ASISTEC
<b>OBJETIVO 4.3</b> * Diseñar e implantar un sistema de monitoreo y evaluacion				Se coopero con la UER enviando informacion solicitada y desarrollando criterios sobre indicadores. Se recopilo informacion pertinente
<b>OBJETIVO 4.4</b> * Reuniones con el CNC * Informes financieros, de Asistencia Tecnica y credito * Preparar informes de actividades * Evaluar desempeño del personal * Optimizar sistema de computo * Elaborar el POA y el Presupuesto anual	6 12 6	5 12 5	83 % 100 % 83 %	Se envio al personal a cursos de capacitacion y se instalaron 2 programas

## COMPONENTE 4: ASPECTOS INSTITUCIONALES Y ORGANIZATIVOS (Continuación)

OBJETIVOS/METAS	PROGRAMADO	EJECUTADO	GRADO DE EJECUCION	OBSERVACIONES
OBJETIVO 4.5 * Apoyar a la UER en el manejo del Fideicomiso				Se establecieron contactos, se recopiló información y se brindó apoyo a cuantas gestiones realizó la UER y solicitó el concurso de la OCN
OBJETIVO 4.6 * Preparar resúmenes noticiosos para el Boletín de PROCOPCA * Publicar anuncios en los medios de comunicación * Diseño, realización y edición de un boletín informativo de la OCN para el sector cooperativo de PANAMA	4   2	1		A requerimiento de la UER se ha enviado información gráfica  Se descarto por innecesario  Inicialmente esta meta no estaba programada

**SECTOR:** Educación

**SUBSECTOR:** Investigación Pura ó General

**MODALIDAD:** Multilateral

**PROYECTO:** CIENCIA Y TECNOLOGIA PARA EL DESARROLLO  
SUBPROGRAMA X - QUIMICA FINA FARMACEUTICA

**DESCRIPCION:** Formación de grupos de investigadores nacionales e internacionales dentro del Subprograma específico con representación en los países iberoamericanos.

**OBJETIVOS:** Promover la investigación y búsqueda de principios activos con actividad terapéutica

**CRONOGRAMA DE EJECUCION:**

**RECURSOS HUMANOS:** Un Coordinadora Regional

**RECURSOS FINANCIEROS:** 5.666.030 pts

**INSTITUCION CONTRAPARTE:** Ministerio de Planificación y Política Económica

**ACTIVIDADES Y RESULTADOS:** Ver Informe Adjunto

INFORME DE ACTIVIDADES DEL SUBPROGRAMA X: QUIMICA FINA FARMACEUTICA DEL PROGRAMA IBEROAMERICANO DE CIENCIA Y TECNOLOGIA PARA EL DESARROLLO (CYTED), DURANTE EL AÑO 1992.

El Subprograma ha realizado las siguientes actividades durante 1992:

A: Reuniones

- A-1 Del 11 al 14 de marzo se celebró la reunión de la sub-red colombiana de Productos Naturales de uso Medicinal (P.N.M.) en Bogotá. Asistieron 14 grupos y unas 40 personas.
- A-2 En abril en Morelia, Michoacan, Mexico tuvo lugar la reunión de la Sub-Red de P.N.M. de Mexico, con la asistencia de 9 grupos y unas 60 personas.
- A-3 En abril se organizó en Quito la Sub-Red de P.N.M. con la asistencia de 18 grupos y unas 50 personas.
- A-4 En Salamanca, España se celebró la reunión de los grupos españoles y portugueses que conforman la Sub-Red de P.N.M. con la asistencia de 12 grupos y 30 personas.
- A-5 La II reunión anual del Subprograma se celebró en Asunción, Paraguay en el mes de agosto con representantes de 19 países. Los temas que se trataron fueron: calidad en los laboratorios de investigación y normalización de Fitoproductos.

Se confeccionó un calendario de actividades para 1993.

- A-6 La reunión de la Sub-Red de Ecuador se llevó a cabo en noviembre en Río Bamba con la asistencia de los 8 grupos escogidos y unas 30 personas.

B: Coordinación

- B-1 En mayo se llevó a cabo la reunión de coordinación y presentación de resultados del proyecto X-1 "Búsqueda de principios bioactivos de plantas de la Región" en Salamanca, España en el mes de mayo. Asistieron representantes de 14 grupos de investigación pertenecientes a 9 países. Se presentaron y evaluaron los informes de progreso de la investigación.

C: Cursos y Talleres

- C-1 En octubre se dictó en Panamá un taller sobre Bioensayos Quimioterápicos de Productos Naturales con énfasis en actividad viral. Asistieron representantes de 19 países. Evento Nacional CYTED de Panamá.
- C-2 En Bolivia apoyamos el curso de Screening Biológico de Plantas. Asistieron 5 países del área andina.

C-3 En el mes de noviembre en la ciudad de El Salvador se llevó a cabo un Taller Centroamericano de Fitofarmacología. Asistieron 2 científicos de cada país centroamericano y uno de Colombia.

D: Movilidad de Científicos

Durante el año se realizaron las siguientes pasantías: CARLOS TAIRA de Argentina en Chile, NELSON ALVARENGA de Paraguay en Colombia, ADRIANA BROUSSALIS de Argentina en Colombia, GUILLERMO MOYNA de Uruguay en Argentina, DERLYS IBAROLA de Paraguay en Brasil, NICANDRO YSLAS de Mexico en Panamá, por un total de 9 meses.

E: IBEROEKA

Se efectuó una reunión del proyecto IBEROEKA 003 en Asunción, Paraguay durante el mes de agosto para analizar la marcha de la investigación.

F: Libro y Publicaciones

F-1 Durante el año se completó un 80% de la redacción del Libro " Plantas Medicinales de Iberoamérica". Este proyecto deberá ser editado en 1993.

F-2 Se editaron tres boletines en colaboración con el Subprograma IV con información general.

G: Nuevas Redes y Proyectos

G-1 Se presentó al CYTED una nueva red temática para su aprobación, denominada "Red Iberoamericana de Validación de Plantas Medicinales"

G-2 Se está trabajando en un nuevo proyecto precompetitivo y dos redes.

H: Impacto

El Subprograma involucra, de una u otra manera, a unos 350 Científicos y Técnicos organizados en 44 grupos de los 21 países de Iberoamérica, España y Portugal.

**BECAS CONCEDIDAS POR LA AECI****1992 PANAMA**

<b>P A I S     D E S T I N O</b>	<b>N° BECARIOS</b>
ESPAÑA	33
BOLIVIA	16
REPUBLICA DOMINICANA	1
VENEZUELA	1
COSTA RICA	14
GUATEMALA	9
NICARAGUA	4
<b>T O T A L</b>	<b>78</b>







**P R E S U P U E S T O S**  
**Y**  
**E V O L U C I O N   P R E S U P U E S T A R I A**

**EVOLUCION PRESUPUESTARIA  
PROYECTOS - PROGRAMAS Y ACTIVIDADES DE COOPERACION  
OFICINA TECNICA DE PANAMA**

CODIGO MODAL.	1. PROYECTOS BILATERALES	1990	1991	1992
A7.B.1	DEPOSITO NACIONAL DE BIOLÓGICOS	16.500.000	744.000	3.000.000
A7.B.1	PANACREMA	3.700.000	---	---
A6.C.1	ESCUELA DE PADRES EDUCACION A DISTANCIA	1.000.000	1.000.000	500.000
A3.D.1	LABORATORIO MARINO DE VACAMONTE	2.000.000	10.500.00	11.000.000
A3.F.1	ACOPIO LECHERO	---	13.950.000	---
A8.A.1	VIVIENDAS "AIRES DE ESPAÑA"	3.000.000	---	---
A8.F.1	PLANIFICACION Y DESARROLLO DE PARQUES NACIONALES	---	3.500.000	6.300.000
A6.D.1	AUDIOVISUALES	---	744.000	---
A7.1.	ATENCION PRIMARIA DE SALUD	---	3.725.000	2.100.000
A3.A.1	GRANJA DIDACTICA	---	1.500.000	700.000
A1.C.1	INFORMATIZACION DE PROCEDIMIENTOS JUDICIALES	---	---	1.000.000
A8.F.1	INDUSTRIALIZACION RESIDUOS SOLIDOS	---	---	2.500.000
A8.A.1	DESARROLLO URBANO EN COLON	---	---	13.950.000
A6.E.1	COOP. MARITIMA	---	---	11.000.000
A1.C.1	PLAN NACIONAL DE TURISMO	---	---	2.000.000
A1.C.1	OTRAS ASISTENCIAS TECNICAS	671.705	---	1.000.000
	<b>SUB-TOTAL</b>	<b>26.871.705</b>	<b>35.663.000</b>	<b>55.050.000</b>

## EVOLUCION PRESUPUESTARIA (Continuación ....)

SECTOR CODIGO	2. OTROS PROGRAMAS	1990	1991	1992
A6.D.1	FORMACION DE RECURSOS HUMANOS			
	-Curso de cuantificación de Recursos Humanos	3.398.905	---	---
	-Curso Técnicos Radiólogos	2.993.985	2.514.400	---
	-Curso Médicos Radiólogos	2.588.192	1.994.000	---
	-Curso Manejo Productos Biológicos	---	1.500.00	---
	-Curso Capacitación Pedagógica	---	---	2.500.000
	-Curso Ecografía General	---	---	4.000.000
A5.F.2	PROCOOPCA	---	---	---
A6.F.2	PROGRAMA CYTED-D	3.911.719	5.700.000	5.666.030
	PROGRAMA V CENTENARIO			
A6.A	-BECAS INDIGENAS	---	1.500.000	3.000.000
A6.F	-EXPEDICION RIO BELEN	---	---	260.000
A6.F	-INVESTIGACION ASENTAMIENTOS NEGROS	---	---	540.000
A5.J.2	PROGRAMA SOCIEDAD ESTATAL	11.160.000	6.000.000	8.000.000
	-RESTAURACION DE LA ADUANA DE PORTOBELO			
	<b>SUB-TOTAL</b>	<b>24.052.801</b>	<b>19.208.400</b>	<b>23.966.030</b>

## EVOLUCION PRESUPUESTARIA (Continuación.../)

	3.OTRAS APORTACIONES	1990	1991	1992
A1C	-BIBLIOTECAS	59.629	---	---
A1C	-BIBLIOTECA JURIDICA	---	---	---
A7D	-MATERIAL SANITARIO MINSA/CARLOS III	20.853.213	12.000.000	---
A1C	-CONSULTORIA EN HOSTELERIA (MINISTERIO DE TRABAJO)	---	---	S.D.
A6D	-CURSOS METODOLOGIA DE LA INVESTIGACION SANITARIA MINSA/OPS	---	---	S.D.
	<b>SUB-TOTAL</b>	<b>20.912.842</b>	<b>12.000.000</b>	<b>---</b>
	<b>G R A N T O T A L</b>	<b>71.837.348</b>	<b>66.871.400</b>	<b>79.016.030</b>

**EVOLUCION PRESUPUESTARIA  
PRESUPUESTO GASTOS GENERALES**

**OTC - PANAMA**

<b>CONCEPTO</b>	<b>1990</b>	<b>1991</b>	<b>1992</b>
<b>-GASTOS DE PERSONAL</b>			
-HABERES PERSONAL ADMINISTRATIVO Y APOYO	1.274.000	2.836.500	3.236.704
-CUOTAS SOCIALES-FISCALES	127.400	300.000	---
<b>-GASTOS EN BIENES CORRIENTES Y SERVICIOS</b>			
-ARRENDAMIENTOS	1.646.400	1.562.400	1.971.120
-REP. MANTEN. Y CONSERV.	---	464.100	554.673
-MATERIAL DE OFICINA	98.000	550.000	513.949
-SUMINISTROS	980.000	360.000	1.432.665
-COMUNICACIONES	1.136.000	1.125.000	2.426.001
-SEGUROS	---	197.000	93.622
-GASTOS DIVERSOS	---	170.000	350.134
-DIETAS	---	600.000	93.201
-LOCOMOCION	343.000	755.000	649.769
-MOBILIARIO, EQUIPAMIENTO	40.000	3.080.000	5.737.614
<b>T O T A L</b>	<b>5.644.800</b>	<b>12.000.000</b>	<b>17.060.252</b>

## COOPERACION BILATERAL CON PANAMA EVOLUCION PRESUPUESTARIA

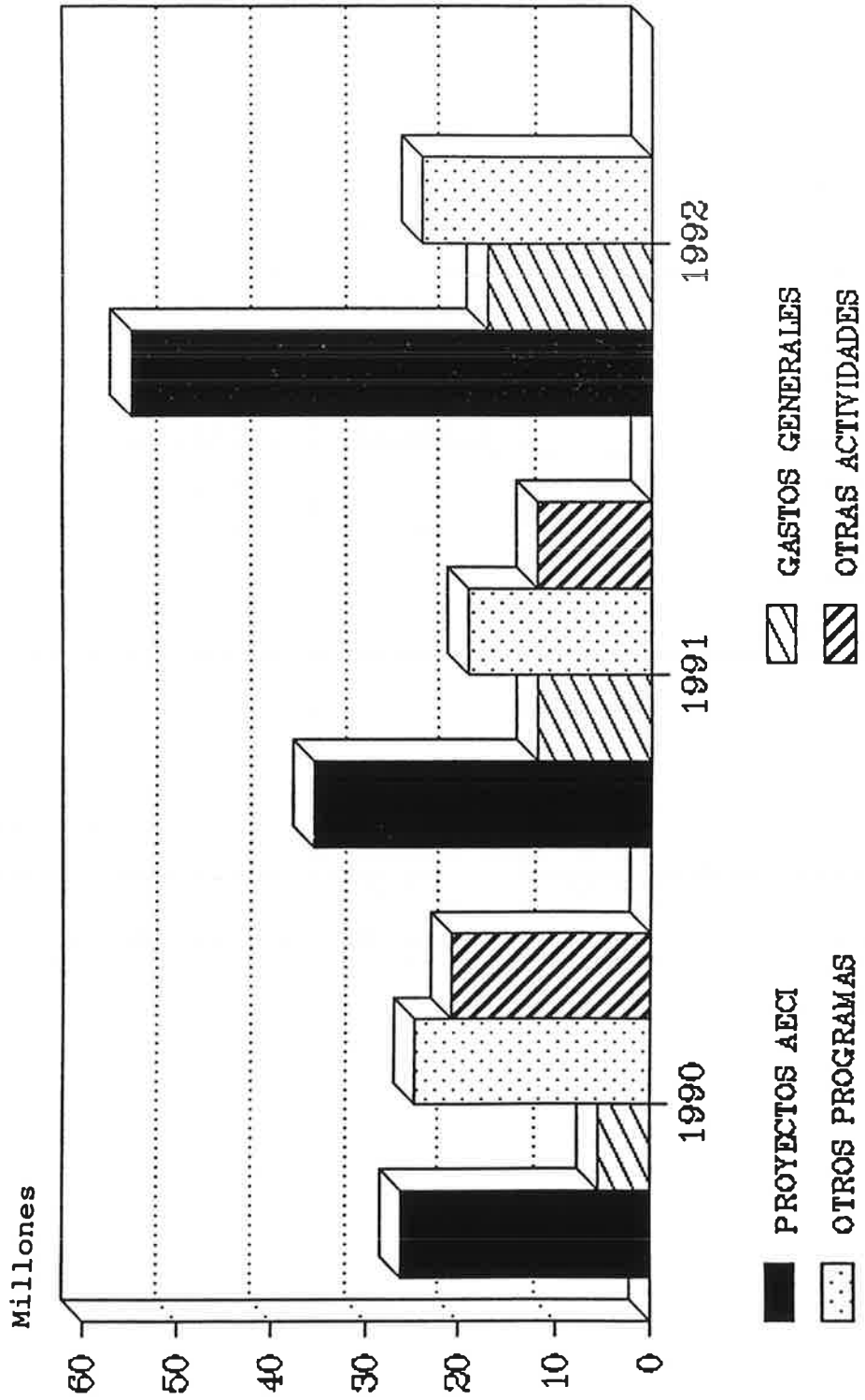

OTC. Panama

COOPERACION BILATERAL CON PANAMA  
EVOLUCION PRESUPUESTARIA

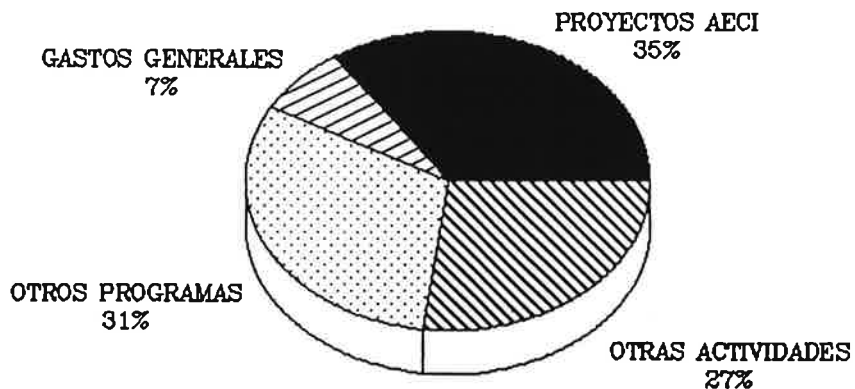

AÑO 1990

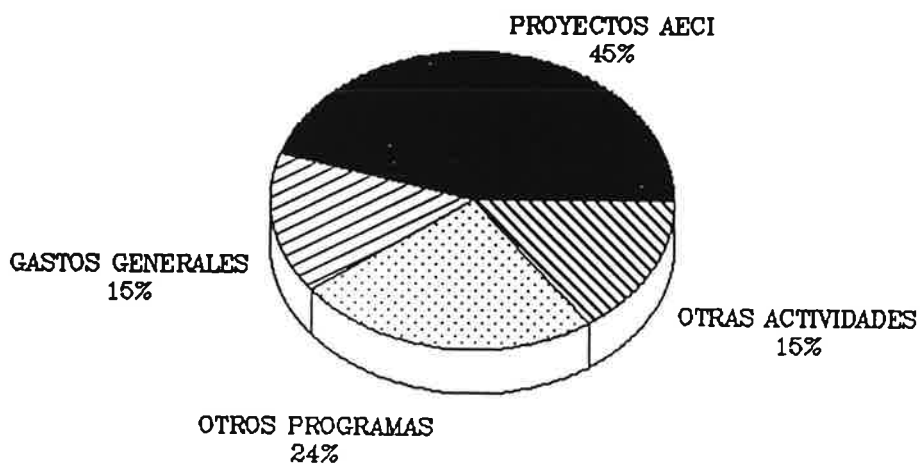

AÑO 1991

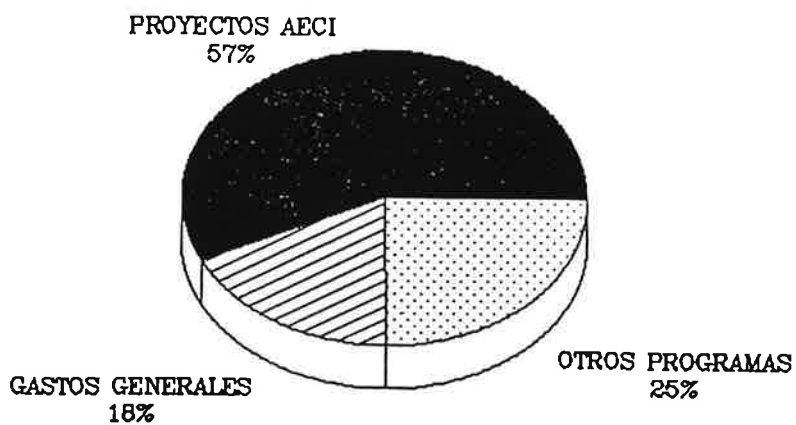

AÑO 1992

**COOPERACION BILATERAL CON PANAMA  
DISTRIBUCION SECTORIAL DE LOS PROYECTOS  
AÑOS 1990 - 1992**



- A1: PLANIFICACION Y ADMINISTRACION PUBLICA
- A3: AGRICULTURA, PESCA Y SILVICULTURA
- A5: COMERCIO, TURISMO Y OTROS SERVICIOS
- A6: EDUCACION
- A7: SANIDAD
- A8: INFRAESTRUCTURA SOCIAL Y PROTECCION SOCIAL



*OFICINA TECNICA DE COOPERACION*  
*EN PARAGUAY*



## **Indice**

### **1. Introducción**

### **2. Oficina Técnica de Cooperación. Personal**

### **3. Dotación Presupuestaria**

#### 3.1. Distribución Presupuestaria por Conceptos

### **4. Area de Cooperación ICI - AECI**

#### 4.1. Area de Vivienda

#### 4.2. Area de Salud

#### 4.3. Area de Desarrollo Institucional

#### 4.4. Area de Educación

#### 4.5. Area Cultural

#### 4.6. Programa CYTED-D

#### 4.7. Otras actividades

#### 4.8. Programa V Centenario

### **5. Proyectos en ejecución por ONG's subvencionados por la AECI**

### **6. Previsiones para el 93**

### **7. Otras actividades**



## **1. Introducción**

Es el año 92 el segundo de los dos que comprende el Programa de Cooperación reflejado en el Acta de la I Reunión de la Comisión Mixta celebrada el 22 de Abril del 91.

En la parte del Programa establecido, no abordada durante el 91, se introducen algunos cambios para el 92, que se recogen en el Acta de la Reunión de la Comisión de Evaluación y Seguimiento celebrada en junio del 92.

Estos cambios, motivados fundamentalmente por la necesidad de ajustar a la realidad del momento las actividades previstas en el Programa, consistieron, en algún caso, en la sustitución de la actividad contemplada por alguna otra nueva más acorde con el interés del País y, en algún otro, en el aplazamiento de alguna de ellas para mejor adecuación al momento de la Institución.

Conformado el programa de Cooperación para el 92, se cumplió con los compromisos adquiridos en el mismo.

En este año 92 adquiere un mayor protagonismo en la Coordinación de los Programas de Cooperación Externa, la Secretaria Técnica de Planificación, de la Presidencia de la República, participando de forma activa en las Comisiones Mixtas o de Evaluación y Seguimiento de todos los Programas de Cooperación.

## **2. Oficina Técnica de Cooperación. Personal**

El personal de Cooperación de la Oficina Técnica está compuesto por:

**Dirección:**

- Un Coordinador General de Cooperación

**Personal de Apoyo:**

- Un Administrativo
- Una Secretaria

**Proyectos:**

**I.C.I.**

- Un Experto, Arquitecto  
Construcción de Viviendas Sociales

**Programa Jóvenes Cooperantes**

- Un Cooperante, Arquitecto  
Construcción de Viviendas Sociales

**Sociedad Estatal Quinto Centenario**

- Un Experto, Arquitecto  
Rehabilitación Centro Histórico de Asunción  
Intervención en Edificios Históricos  
Restauración Reducciones Jesuíticas

### 3. Dotación Presupuestaria

El Presupuesto total del año 92, con el que se ha contado en esta Oficina Técnica de Cooperación para su funcionamiento y financiamiento de los diferentes proyectos y actividades desarrolladas directamente por el ICI, ha sido de:

*Novcientos veintisiete mil cuarenta y ocho dólares con veintiocho céntimos*  
(927.048,28 U\$A) equivalentes a<sup>1</sup> . . . . 97.340.069,40 Ptas.

Parte de estos fondos (95%: 880.858,59 U\$A), corresponden a los Presupuestos no gastados del año 91 y autorizados para su ejecución y justificación en el 92 por acuerdo de Consejo de Ministros de fecha 19/06/92.

A la vez, correspondiente al Programa de Proyectos de la Sociedad Estatal Quinto Centenario para el año 92, se han administrado:

*Quinientos diez mil novecientos setenta y seis dólares con veinte y seis céntimos*  
(510.976,26 U\$A), equivalentes a<sup>1</sup> . . . 53.652.507,30 Ptas.

Correspondientes al programa CYTED-D, se han administrado:

*Ciento cuatro mil seiscientos dólares,*  
(104.600 U\$A) equivalentes a<sup>1</sup> . . . . . 10.983.000 Ptas.

Total Dotación Presupuestaria, Año 1992:

*Un millón quinientos cuarenta y dos mil seiscientos veinticuatro dólares con cincuenta y cuatro céntimos*  
(1.542.624,54\$ USA), equivalentes a<sup>1</sup> . 161.975.567,70 Ptas.

---

**1** El cambio aplicado en todas las operaciones de transformación ha sido:  
1 U\$A = 105 Ptas.

## Distribución Presupuestaria por Programa

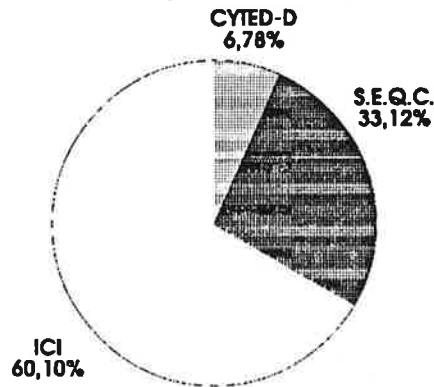

### 3.1. Distribución Presupuestaria por Conceptos. 1992

El Presupuesto 92 para gastos de financiamiento, Proyectos y Actividades, de ejecución directa por la O.T.C., se desglosa en tres conceptos:

<i>G. Generales</i>	69.468,20 U\$A	↔	7.294.161,00 Ptas.
<i>Proyectos</i>	808.709,52\$ U\$A	↔	84.914.499,60 Ptas.
<i>A. Culturales</i>	48.870,56 U\$A	↔	5.131.408,80 Ptas.
<b>Total Pres. 92, OTC</b>	<b>927.048,28 U\$A</b>	<b>↔</b>	<b>97.340.069,40 Ptas.</b>

### Distribución Presupuesto de Ejecución Directa Oficina Técnica de Cooperación

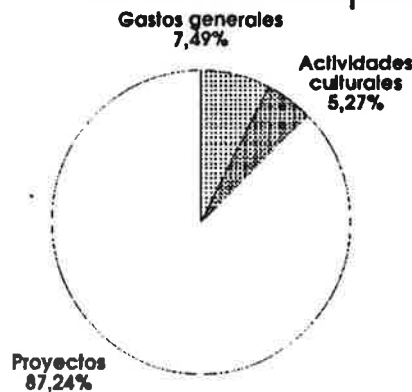



## Nivel de Ejecución de los Presupuestos 92, de Implementación Directa por la O.T.C.:

### Gastos Generales

El gasto en este rubro es el equivalente al 74% del Presupuesto disponible para el mismo.<sup>2</sup>

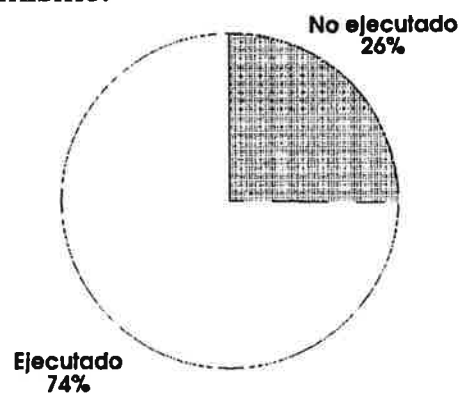

### Proyectos

El nivel alcanzado en la ejecución del Presupuesto disponible para Proyectos, ha sido el 100% del mismo.

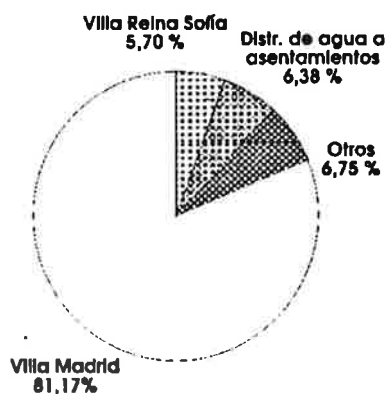

<sup>2</sup> En estos presupuestos no están incluidos los haberes del Personal Español de Cooperación.

## Actividades Culturales

La ejecución del Presupuesto disponible para Actividades Culturales ha sido el 100% del mismo.

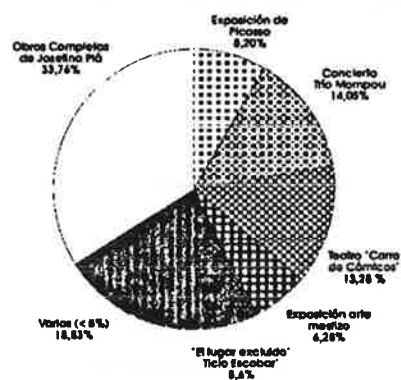

## 4. Areas de Cooperación ICI-AECI.

Ejecución total o parcial en el año 92.

### 4.1. Area de Vivienda

**1. Proyecto:** *Construcción de Viviendas Sociales  
"Villa Reina Sofia"*

**Dotación Presup.:** 46.035,13 U\$A ↔ 4.833.688,65 Ptas.

**Personal Coop.:** Un Experto, Arquitecto<sup>3</sup>

**Inst. Contraparte:** Consejo Nacional de la Vivienda (CONAVI)  
Sociedad Salesiana del Paraguay (SSP).

El objetivo del Proyecto es promover y estimular la construcción de viviendas de interés social, priorizando las acciones dirigidas a los estratos de Población con menos recursos.

El Proyecto consta de 47 viviendas y forma parte de un compromiso, reflejado en el Acta de la Comisión Mixta, de construcción de 300 viviendas por el Sistema de Ayuda Mutua, en el que los beneficiarios aportan la mano de obra y la AECI financia los materiales y presta la Asistencia Técnica.

Este Proyecto fue inaugurado en el mes de Octubre, 92.

---

**3** El Experto de este Proyecto coordina a la vez el Proyecto Villa Madrid.

**2. Proyecto:** *Construcción de Viviendas Sociales  
"Villa Madrid"*

**Dotación Presup.:** 656.458,47 U\$A ↔ 68.928.139,35 Ptas.

**Personal Coop.:** Un Experto, Arquitecto<sup>4</sup>

**Inst. Contraparte:** Consejo Nacional de la Vivienda (CONAVI)  
Sociedad Salesiana del Paraguay (S.S.P.)

El objetivo del Proyecto es promover y estimular la construcción de viviendas de interés social, priorizando las acciones dirigidas a los estratos de población con menos recursos.

El Proyecto contempla la construcción de 254 viviendas por el Sistema de Auto Ayuda, cumpliéndose con éste el compromiso adquirido y reflejado en el Acta de la Comisión Mixta - Construcción de 300 viviendas sociales.

El Proyecto se encuentra en fase de ejecución y adquiridos el 85% de los materiales presupuestados.

---

**4** El Experto de este Proyecto coordina a la vez el Proyecto Villa Reina Sofia.

## 4.2. Area de Salud

### 1. Proyecto: *Dotación de Agua y Servicios Sanitarios a Asentamientos Campesinos.*

**Dotación Presup.:** 51.559,14 U\$A ↔ 5.413.709,70 Ptas.

**Personal Coop.:** -----

**Inst. Contraparte:** Servicio Nacional de Saneamiento Ambiental (SENASA).

El objetivo del Proyecto es proveer de agua potable a los Asentamientos Campesinos que carecen de estos servicios básicos, contribuyendo así a mejorar la protección sanitaria de los sectores mas vulnerables de la Población

El proyecto está en ejecución y cuenta con los materiales de construcción y equipos de bombeo y distribución necesarios adquiridos en su totalidad.

**2. Proyecto:** *Equipamiento de Centros de Salud  
y Formación de Promotores de Atención  
Primaria en Asentamientos Campesinos.*

**Dotación Presup.:** 20.869,50 U\$A ↔ 2.191.297,50 Ptas.

**Personal Coop.:** -----

**Inst. Contraparte:** Ministerio de Salud Pública  
y Bienestar Social

El objetivo del Proyecto es la formación de líderes comunitarios para formar Promotores de Salud que ayuden a sus comunidades, dotando a los Centros de Botiquines de Emergencia con los instrumentales mínimos para dar Atención Primaria de Salud.

El proyecto fue concluido en noviembre del 92.

**3. Proyecto:** *Curso de Epidemiología.*

**Dotación Presup.:** 27.519,12 U\$A ↔ 2.889.507,60 Ptas.

**Personal Coop.:** Cuatro Expertos, Médicos del Min. de Salud.

**Inst. Contraparte:** Ministerio de Salud Pública y Bienestar Social.

El objetivo del Curso es desarrollar un programa de formación de Recursos Humanos que permita al Sistema Nacional de Salud disponer de personal Sanitario adecuadamente formado en Epidemiología.

El curso se impartió durante los meses de setiembre a octubre del 92.

### 4.3. Area de Desarrollo Institucional

**1. Proyecto:** *Asistencia Técnica a la Municipalidad de Asunción - Tratamientos de Residuos Sólidos Urbanos.*

**Dotación Presup.:** 2.649,66 U\$A ↔ 277.584,30 Ptas.

**Personal Coop.:** Un Experto de TUBSA (Barcelona).

**Inst. Contraparte:** Municipalidad de Asunción.

El objetivo del Proyecto es estudiar y evaluar junto con los técnicos de la Municipalidad, la problemática del Medio Ambiente de la Municipalidad de Asunción y en especial sobre el sistema actual de tratamiento de los residuos sólidos urbanos y presentar unas alternativas (viabilidad de estas) a las actuales sistemas de reciclaje de componentes de los sólidos.

La Asistencia Técnica se llevó a cabo entre los meses noviembre a diciembre, 92.

**2. Proyecto:** *Dotación Estación de Trabajo CD-ROM a la Dirección de la Propiedad Industrial del Ministerio Industria y Comercio.*

**Dotación Presup.:** 624 U\$A ↔ 65.520 Ptas.<sup>5</sup>

**Personal Coop.:** -----

**Inst. Contraparte:** Dirección de la Propiedad Industrial del Ministerio de Industria y Comercio.

El objetivo del Proyecto es dotar a los países participantes en el Programa del Centro Internacional de Documentación de Patentes en Lengua Castellana de los medios técnicos mas avanzados para la constitución de la colección mundial de documentos de Patentes emitidos en español y su plena utilización.

<sup>5</sup> La dotación presupuestaria es referida únicamente a la participación de esta OTC, pago de Aduanas para su retiro y entrega, octubre 92.

**3. Proyecto:** *Reunión Responsables de Artesanía en Tenerife.*

**Dotación Presup.:** 1090,62\$ USA ↔ 114.515,10 Ptas.

**Personal Coop.:** -----

**Inst. Contraparte:** Servicio de Promoción Artesanal del Ministerio de Industria y Comercio.

El objetivo es fortalecer los lazos de Cooperación en materia de promoción y apoyo al sector artesanal entre los distintos países iberoamericanos.

**4. Proyecto:** *Asistencia Técnica al Instituto Nacional de Tecnología y Normalización.*

**Dotación Presup.:** 953,90\$ USA ↔ 100.159,50 Ptas.

**Personal Coop.:** -----

**Inst. Contraparte:** Instituto Nacional de Tecnología y Normalización (INTN).

El objetivo del Proyecto es apoyar y orientar en la elaboración del documento "Programa de Fortalecimiento del Sistema Nacional de Normalización Técnica, Control y Certificación de Calidad Industrial"<sup>6</sup>.

---

**6** La Asistencia Técnica, por imposibilidad del Experto, ha sido propuesta a enero 93.



## **4.4. Area de Educación**

### **A. Becas**

**Con cargo a la Convocatoria General de Becas se conceden para estudios en España:**

— Cursos de Larga Duración.

- 1 Medicina y Salud.
- 2 Arquitectura.
- 1 Ciencias de la Educación.
- 1 Ciencias de la Información.
- 1 Derecho.
- 1 Geología.
- 1 Informática.
- 1 Ingeniería Agronómica.
- 2 Ingeniería Civil.
- 1 Tecnología de Alimentos.
- 1 Biología.

— Cursos de Corta Duración.

- 1 Curso Int. sobre Ordenación Agrohidrológica y Restauración Hidrológico - Forestal de Cuencas.
- 2 Curso Sup. Iberoamericano sobre Protección contra Incendios Forestales.
- 1 Curso Gral. de Transportes Terrestres.
- 1 Curso sobre Usos y Aplicaciones del Catastro.
- 1 Escuela Taller de Archivos para Iberoamericanos.
- 2 Curso de Especialización de Profesionales Iberoamericanos de la Pequeña y Mediana Empresa Industrial (PYMES).
- 1 Tele - Expo 92.
- 1 Curso de Educación de las Personas Adultas.
- 1 Curso Formación Permanente del Profesorado
- 1 Curso Supervisión Educativa.
- 1 Cooperación Científica.

**Para estudios en otros Países Iberoamericanos.****—Cursos de Corta Duración.**

- 2 Curso de Sanidad Ambiental (Quito-Ecuador).
- 3 Curso de Planificación y Gestión de Servicios de Salud (Sta. Cruz de la Sierra - Bolivia)
- 3 Curso Superior de Electromedicina (Lima - Perú).
- 2 VI Curso de Impacto Ambiental (Rca. Dominicana).

**—Cursos, Talleres y Seminarios en el Centro de Internacional de Formación para el Desarrollo en Santa Cruz de la Sierra (Bolivia).**

- 2 Curso Contaminación del Medio Ambiente.
- 1 Curso Atención a Personas con Discapacidades.
- 1 Curso de Marketing Turístico
- 1 Curso Promoción de Salud.
- 1 Taller Recursos Humanos.
- 3 Curso Recepción de Satélites.
- 2 Curso Evaluación Impacto Ambiental
- 2 Seminario Producción y Realización
- 2 Curso de Gestión de Pequeña y Mediana Empresa "PYMES"
- 2 Curso de Modernización de los Sistemas de Relaciones Laborales en América Latina.
- 1 Taller Gestión de Servicios Públicos Municipales.

**—Programa V Centenario - Aventura 92**

- 6 Jóvenes participantes.

## **B. Seminarios, Cursos, Conferencias y Estudios**

—Apoyo económico y participación en el Desarrollo del primer Seminario Municipal - **ONG's "Hacia una Ciudad mejor a través de la Cooperación"** (Abril, 92), cuyo objetivo es la búsqueda de Coordinación y trabajo conjunto en los diferentes campos de acción en que la Municipalidad y las ONG's puedan implementar políticas comunes para el desarrollo integral de Asunción.

—Atendiendo a la solicitud del Ministerio de Integración y por mediación de la Embajada de España, llega al País (Mayo, 92) el Experto en temas de Integración - **D. Raimundo Bassols** - quien, por periodo de una semana, imparte conferencias y mantiene reuniones con diferentes grupos de trabajo: Ministerios, Senado, Congreso y otros.

Los temas abordados son sobre la Armonía de Políticas Arancelarias, Organismos Comunitarios, etc., con vista a la integración de los países del Mercosur.

Dotación Presup.: Tramitada por la Embajada de España.

—Curso "**Mayor Productividad y un mejor lugar de trabajo**" entre 18 de Agosto y 9 de Septiembre, impartido por SNPP para pequeños y medianos empresarios y auspiciado por la OIT y financiado por el Ministerio de Trabajo Español.

—Por un periodo de cuatro meses (Agosto a Diciembre, 92) se incorpora al C.D.E. (Centro de Documentación y Estudios), una Cooperante en Prácticas para la fase práctica del **II Curso de Formación de Formadores**, financiada con fondos del Ministerio de Asuntos Sociales, A.E.C.I. y Fondo Social Europeo.

## 4.5. Area Cultural

En colaboración con el Centro Cultural Juan de Salazar se apoyan las Actividades Culturales siguientes:

Mes	Actividad	Aporte Económico	
		U\$A	Ptas
Abril	En colaboración con el ICCI, Exposición "La Barcelona del 93" - Ubicación en Municipalidad de Asunción.	-----	-----
May-Jun	Exposición Legado de Picasso El Guernica (Casa Viola)	4.005,37	420.563,85
Jun/Jul	Exposición FUNDESCO (Casa Viola)	1.934,79	203.152,95
Agosto	Seminario-Taller Indigenista (C.C. Juan de Salazar)	1565,97	164.426,85
Agos/Sept	Exposición Arte Mestizo (Casa Viola)	3.069,73	322.321,65
Sept.	Concierto Trío Mompou (C.C. Juan de Salazar)	6.865,25	720.851,25
Sept.	Concierto de Piano Marisa Montiel (C.C. Juan de Salazar)	1.874,11	196.781,55
Octubre	Premio Literario - Versión Cuentos - "Quinto Centenario, 92" (C.C. Juan de Salazar)	2.000,00	210.000,00
Noviembre	Se editan las obras completa de Josefina Plá - 4 Tomos. Exposición de su Vida y su obra. (Casa Viola)	16.498,50	1.732.342,50
Noviembre	Semana del Cine Español (Cine Cosmos)	1.747,22	183.458,10
Noviembre	Edición y presentación del libro "El lugar excluido" Transición y Modernidad Ticio Escobar (C.C. Juan de Salazar)	2.737,88	287.477,40
Noviembre	Representación de la Obra "Carro de Cómicos" - Teatro delArte (C.C. Juan de Salazar)	6.491,93	681.652,65
Diciembre	Presentación del libro "Vigilia del Almirante" de Roa Bastos (C.C. Juan de Salazar)	78,00	8.190,00

## **4.6. Programa CYTED-D**

El objetivo del Programa es promover la colaboración y cooperación entre los países participantes para la consecución de resultados científicos y tecnológicos transferibles a los sistemas productivos con impacto en la calidad de vida y el desarrollo económico de la Región.

Las actividades llevadas a cabo en el País, correspondientes a los Subprogramas en que Paraguay participo, han sido:

- Seminario "Uso de la Tierra y Materiales Alternativos en la Construcción" (15 - 19 de Junio).
- Seminario "Biomasa como fuente de Estudios de Productos Químicos y Energía (14 - 18 de Agosto).
- Seminario "Química Fina Farmacéutica". (24 - 28 de Agosto).

Dotación Presupuestaria - Red Temática XIV.A:

104.600 U\$A ↔ 10.983.000 Ptas.

#### **4.7. Otras actividades**

- > Se celebró la reunión de la **Comisión de Evaluación y Seguimiento Hispano - Paraguaya** y se firma el acta de la misma. Junio, 92.
- > Se firma un Convenio y Acta conjunta al mismo entre la Susecretría de Cultura y Dirección Central de Turismo del Paraguay y la Agencia Española de Cooperación Internacional para el **Estudio y la Conservación de las Misiones Jesuíticas del Paraguay**. Junio, 92.
- > Se firma un **Acuerdo de Cooperación** para la Construcción de Viviendas de Interés Social, mediante la Autoayuda, entre el ICI de la Agencia Española de Cooperación Internacional, la Sociedd Salesiana del Paraguay y el Consejo Nacional de la Vivienda - **Villa Madrid** - Junio, 92.

## 4.8. Programa V Centenario

**1. Proyecto:** *Programa de Revitalización del Centro Histórico de Asunción.*

**Dotac. Presup 92.:** 5.123,43\$ U\$A ↔ 537.960,15 Ptas.

**Personal Coop.:** Un Experto, Arquitecto<sup>7</sup>

**Inst. Contraparte:** Municipalidad de Asunción.

El objetivo del Proyecto es dotar al Municipio de una Ordenanza que permita la preservación de su Centro Histórico y la formación y capacitación de un Equipo Técnico Local para su desarrollo e implementación.

En Junio, 92 se entrega oficialmente a la Municipalidad el Estudio de la Ordenanza Reguladora de Uso y Edificación del Centro Histórico de Asunción, Catálogo de Edificios Singulares a preservar y la normativa de funcionamiento de la Oficina del Plan Maestro.

Se continuaprestando Apoyo económico y técnico a la Oficina del Centro.

---

**7** El Experto de este proyecto, coordina a la vez los proyectos de Intervención en Edificios Históricos de Asunción y Restauración de Reducciones Jesuíticas.

**2. Proyecto:** *Programa de Intervención en Edificios Históricos.*

**Dotac.Presup 92.:** 311.550,90\$ USA ↔ 32.712.844,50 Ptas.

**Personal de Coop.:** Un Experto-Arquitecto<sup>8</sup>

**Inst.Contraparte:** Municipalidad de Asunción.

El objetivo del Proyecto es recuperar el Patrimonio Asunceno mediante su revitalización y adecuación para su posterior uso por la colectividad para-guaya.

La fase que comprende la revitalización de la Casa Viola, concluyó en el 91.

La segunda fase que contempla la revitalización de las casas "Clari", "Clari-Mestre", "Vertúa" y "Emasa", se encuentran a Diciembre 92 al 98% de su ejecución.

Durante el 93 continua el Proyecto con la III Fase.

**3. Proyecto:** Restauración Reducciones Jesuíticas.

**Dotac. Presup 92.:** 15.910 U\$A ↔ 1.670.550 Ptas.

**Personal de Coop.:** Un Experto - Arquitecto.<sup>9</sup>

**Inst.Contraparte:** Dirección General de Turismo y Subsecretaria de Cultura.

El objetivo del Proyecto es recuperar el Patrimonio Histórico del Area de Misiones en Paraguay.

Se iniciaron las obras en Julio del 91, habiendose trabajado en el estudio y recopilación de datos. Se planifica el Plan de Actividades en la Ruinas de Jesús. Continua el Proyecto en el 93.

<sup>8</sup> El Experto de este proyecto, coordina a la vez los proyectos de Intervención en Edificios Históricos de Asunción y Restauración de Reducciones Jesuíticas.

<sup>9</sup> El Experto de este proyecto, coordina a la vez los proyectos de Intervención en Edificios Históricos de Asunción y Restauración de Reducciones Jesuíticas.



**4. Proyecto:** *Escuela Taller de Asunción.*

**Dotac. Presup.:** 178.391,93\$ USA ↔ 18.731.152,65 Ptas.

**Personal de Coop.:** Personal local contratado.

**Inst. Contraparte:** Municipalidad de Asunción  
Ministerio de Relaciones Exteriores.

El objetivo del este Proyecto es la formación profesional orientada a la preservación y revitalización de los Monumentos y Sitios Históricos del País, fomentando la especialización y el empleo de jóvenes.

La Escuela cumple en Diciembre 92, dieciseis meses en el desarrollo de su programa, previsto para tres años.

El número de alumnos es 42 y las especialidades son Carpintería, Forja, Albañilería, Pintura, Fontanería y Electricidad.

## **5. Proyectos en ejecución por ONG's subvencionadas por la AECI**

**- Cruz Roja Española.**

" Remodelación y Nuevo Edificio del Hospital Materno-Infantil Quinto Centenario".

**- Manos Unidas.**

" Agua Potable, Centro de Salud y de Promoción Socio-Laboral para seis barrios Ribereños de Asunción".

**- INTERMON.**

" Capacitación para el Mejoramiento Ambiental y Desarrollo de Comunidades Rurales de la Serranía del Ibytyrusú"

## **6. Previsiones para el 93**

El programa para el 93 se concreta en la ampliación de algunos de los proyectos del periodo anterior, conclusión de algunos pendientes y la inclusión de alguna Asistencia Técnica no contenida en el Acta de la Comisión.

Los Proyectos son los siguientes:

### **Vivienda**

- > Construcción de 250 viviendas Sociales - Villa Madrid II Fase

### **Salud**

- > Formación de Recursos Humanos Mo. de Salud y Bienestar Social - Curso de Bioestadística.

### **Desarrollo Institucional**

- > Asesoría Socio-Laboral al Mo. de Justicia y Trabajo.
- > Asistencia Técnica y Pasantías Banco Central.
- > Asistencia Técnica al Registro de las Personas.
- > Asistencia Técnica a la Dirección General de Personal Civil.
- > Asistencia Técnica, Dotación de Material y Equipo a la Dirección General de Estadística y Censo.
- > Asistencia Técnica al Instituto Nacional de Tecnología y Normalización.
- > Asistencia Técnica a la Corporación de Obras Sanitarias (Corposana).

### **Desarrollo Municipal**

- > Pasantías - Capacitación Municipal - Area Catastro.

**Salud Animal**

- > Proyecto de Apoyo a la Erradicación de la Fiebre Aftosa (SENACSA).

**Formación**

- > Curso de Evaluación Impacto Ambiental.

**Cultural**

- > Restauración Centro Cultural Juan de Salazar.

**Programa Sociedad Estatal**

- > Apoyo al Programa CYTED-D.
- > Apoyo Oficina Revitalización del Centro Histórico de Asunción.
- > Plan Maestro - Centro Histórico de Asunción.
- > Programa de Intervenciones en Edificios Históricos.
- > Restauración Reducciones Jesuíticas.
- > Escuela Taller de Asunción.

## **7. Otras actividades**

Con el objeto de apoyar y fomentar la Cooperación Española en Paraguay, se prevé la celebración de la II Reunión de la Comisión Mixta Hispano-Paraguaya, entre los meses de agosto y setiembre del 93.

Esta reunión se mantendrá con las autoridades del nuevo Gobierno, una vez pasadas las elecciones de mayo del 93 y tomado posesión de sus cargos, y en la misma se elaborará el Programa de Cooperación para los próximos años 94 y 95.

En esta reunión y con vista al posible establecimiento en un futuro próximo de un Fondo de Ayuda al Equipamiento España-Paraguay, se estudiarán las condiciones del mismo a la vez que la creación de un Comité Ad-Hoc para la tramitación y aprobación de las operaciones.



***OFICINA TECNICA DE COOPERACION***  
***EN PERU***





# MEMORIA DE ACTIVIDADES 1992

## OFICINA TECNICA DE COOPERACION OTC - AECI - ICI PERU

### A. OFICINA TECNICA DE COOPERACION

#### A.1 Personal Oficina Técnica de Cooperación

Durante 1992 se mantuvo inalterable el cuadro de personal con que concluyó el ejercicio del año precedente. Manuel García Solaz ocupó la plaza de Coordinador General y Rafael Sender Romeo continuó como Director del Centro Cultural. El Personal Local Administrativo y de Apoyo de la OTC está constituido por un Consejero Técnico, un Administrador/Contable, tres Secretarías, dos choferes y un auxiliar de limpieza (a tiempo parcial). En el Centro Cultural se contó además con un Asistente del Director, una secretaria y un guardián.

En relación al personal adscrito a Proyectos, en diciembre concluyó el contrato de la Cooperante Alicia Marhuenda Domenech, del proyecto DRI Iquitos - Nauta. No se registró ningún ingreso.

En el Anexo No. 1 se detallan las incidencias del personal ocurridas en 1992.

#### A.2 Infraestructura - Inversiones Reales

La oficina de la OTC continua en un local arrendando que está situado en la calle Miguel Dasso No. 117 - 2do. Piso - San Isidro, Lima - Perú, ocupando un área de 200 m<sup>2</sup>.

Con cargo al presupuesto de 1992 se efectuó la adquisición de un vehículo, una fotocopidora y se completó el equipamiento de suministro alternativo de energía, mobiliario de oficina y equipo y programas informáticos requeridos por la OTC.

Las Inversiones Reales realizadas importaron un monto de 4.473.802 Pesetas, que representó el 15.44 % del presupuesto anual de gastos generales de la OTC, y que se detalla a continuación:

**DETALLE INVERSIONES REALIZADAS  
EN LA OTC/PERU 1992**

CONCEPTO	MONTO EN PTAS	%
. Vehículo	1.600.000	35.76
. Fotocopiadora	317.100	7.09
. Mobiliario	328.513	7.35
. Equipo Energía	292.514	6.54
. Equipo Informático	990.675	22.14
. Prog. Informático	945.000	21.12
<b>Total</b>	<b>4.473.802</b>	<b>100.00</b>

**A.3 Presupuesto 1992**

El Presupuesto de Gastos Generales de la OTC, aprobado para el Ejercicio de 1992 fue de 28.970.000 pesetas.

Los envíos mediante Mandamientos de Pagos a Justificar fueron:

- M/P No. 296 (60% PPTO) el 24.04.92	15.222.000
- M/P No. 693 (40% PPTO) el 26.06.92	10.148.000
- M/P No. 882 (incremento) el 28.07.92	2.000.000
- M/P Mo.1375 (vehículo) el 29.01.93	1.600.000
<b>TOTAL PESETAS...</b>	<b>28.970.000</b>

En el Anexo No.2, figura el Presupuesto de Gastos Generales de la OTC - 1992.

**A.4 Informe Financiero**

El Presupuesto de Gastos Generales inicialmente aprobado para 1992 fue de 25.370.000 pesetas. A éste se adicionó 2.000.000 PTAS a inicios del segundo semestre para atender mayores requerimientos de la OTC y 1.600.000 pesetas para la adquisición de un vehículo, con lo que se totalizó un presupuesto de gastos generales de 28.970.000 PTAS.

Los Gastos Generales correspondientes al período de 1992 se distribuyeron de la siguiente forma:

CONCEPTO	PESETAS	%
- GASTOS DE PERSONAL	13.744.067	47.44
- GASTOS BIENES CTES.Y SERV.	10.752.131	37.12
- INVERSION REAL	4.473.802	15.44
	-----	-----
	28.970.000	100.00
	=====	=====

La asignación presupuestal para Gastos de Personal permitió regularizar la situación laboral del personal local administrativo y de apoyo, suscribiéndose los Contratos respectivos previa autorización expresa del Presidente de la AECI. Durante 1992 y según la política establecida por la AECI, se logró también disminuir en parte las diferencias existentes de nivel salarial, para igual categoría ocupacional, entre el personal local de la OTC y el establecido en las oficinas sectoriales de la Embajada y otros centros laborales comparables.

Los Mandamientos de Pago para Gastos Generales de la OTC recibidos durante 1992 (tres) fueron "justificados" en su debida oportunidad.

En el Anexo No.3 figura un cuadro con las cifras de la Ejecución del Presupuesto de Gastos Generales de la OTC-1992.

## A.5 Conclusiones

**A.5.1** Durante 1992 se mantuvo el cuadro de personal con que la OTC concluyó el ejercicio del año precedente, incorporándose un guardián para el Centro Cultural desde que fue recibido el local en transferencia.

**A.5.2** En el caso del personal local de la OTC, se ha procedido a la adecuación de funciones y regularización de la situación laboral de cada trabajador. En la medida de lo posible y de acuerdo a la política establecida por la AECI, se mejoraron sustancialmente los niveles salariales aunque sin alcanzar aún los niveles salariales ofrecidos en otros centros laborables.

**A.5.3** El monto asignado a Inversiones Reales permitió mejorar sustancialmente las condiciones de seguridad, suministro de energía y fotocopiado. También permitió la adquisición de un vehículo y completar el proceso de equipamiento informático y avanzar en el desarrollo de programas requeridos por la OTC para gestión y monitoreo del Programa de Cooperación Técnica.

### GASTOS GENERALES OTC 1992

(Cifras Porcentuales)

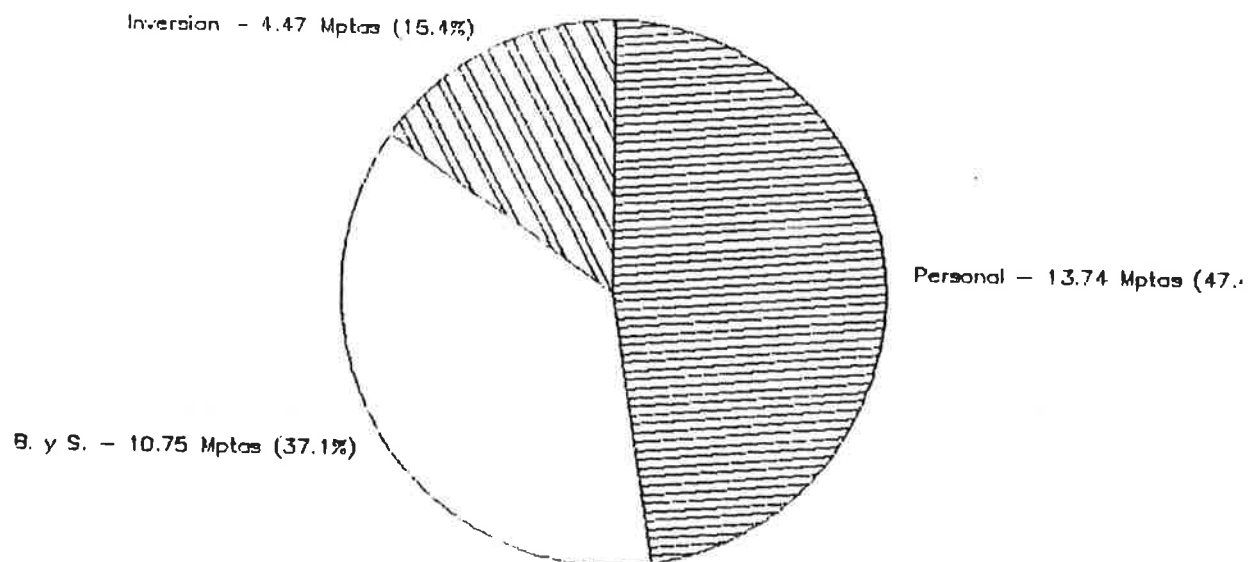

### GASTOS POR PROYECTOS - 1992

(Por Fuentes de Financiamiento)

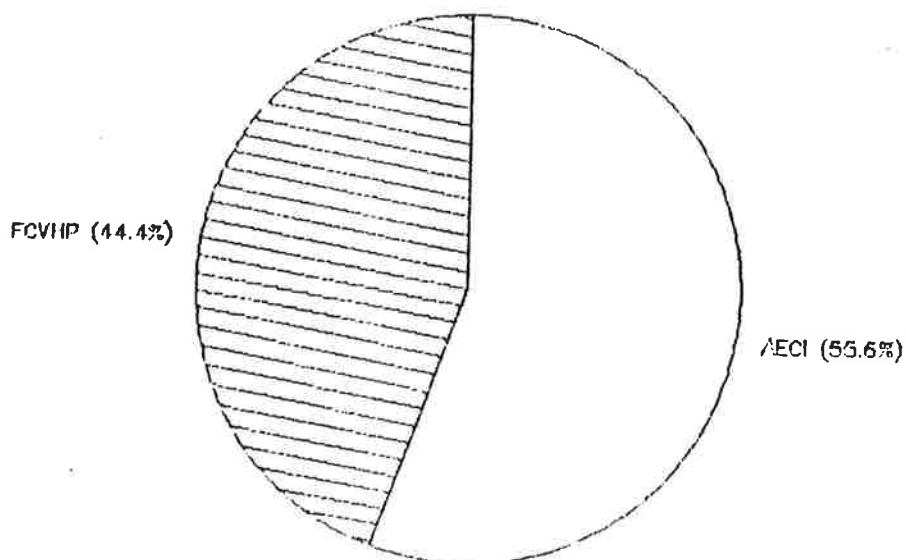

**DESCRIPCION**

**DEL PROGRAMA**

## B. PROYECTOS EN EJECUCION

### B.1 EL PROGRAMA DE COOPERACION TECNICA HISPANO - PERUANO 1992

El Programa de Cooperación técnica Hispano Peruano fue definido por las autoridades españolas y peruanas en el Acta Final de la V Reunión de la Comisión Mixta, realizada en octubre 1991. Al finalizar 1992, un año después de iniciado el Programa, y según Mandato de la Comisión Mixta se cumplió con elaborar un Informe Conjunto de Evaluación del Programa.

El citado Informe sirvió de base para que ambas partes establecieran los acuerdos necesarios para continuar la ejecución del Programa durante 1993. Los aspectos más significativos del Informe fueron:

- . De los 35 programas o proyectos contemplados en el Acta Final, en las cinco áreas temáticas consideradas prioritarias: Educación y Cultura, Industria y Energía, Agricultura, Desarrollo Social y Apoyo Institucional; 23 están en plena ejecución. Diez proyectos no habían empezado porque la situación institucional no lo ha permitido y algunos están aún en proceso de cumplir las condiciones previas requeridas. Dos de los proyectos no será posible realizarlos. El detalle de cada programa o proyecto y su actual situación está descrita en lo que sigue del presente documento;
- . Se constata el gran esfuerzo realizado por un importante número de instituciones peruanas responsables de la ejecución de proyectos que lograron definir su Plan de Operaciones a inicios de 1992, cumpliendo de esta forma con los requisitos previos que se establecieron en el Acápite No. 50 del Acta Final;
- . En función a su Plan de Operaciones cada proyecto ha recibido una asignación presupuestal que le permite financiar los componentes necesarios para cumplir los objetivos propuestos. También se ha puesto en marcha un sistema de seguimiento y evaluación de los proyectos, lo que asegura una buena coherencia entre recursos utilizados y resultados obtenidos en los proyectos del Programa;
- . La contribución española efectuada para la realización del Programa durante 1992 es superior a catorce millones de dólares, cifra significativamente mayor a la registrada en años anteriores.

## B.2 EL AREA EDUCACION Y CULTURA

En esta área temática, la prioridad principal que está de hecho establecida en todo el Programa de Cooperación Técnica Hispano - Peruano 1992 - 1995 es la formación de los recursos humanos para el desarrollo del Perú. Esto queda recogido en la importancia dada a la formación y capacitación en todos y cada uno de los proyectos, en la modalidad de ejecución directa de los mismos y en la responsabilidad que asumen en todos los casos las instituciones del propio país.

En el subsector Educación dos son los proyectos que concentran el esfuerzo. El primero está referido a la formación de profesores para el Sistema de Educación Básica Primaria y Secundaria, y el segundo al desarrollo de la Educación Técnica y Formación Profesional.

La formación para educación básica ha sido puesta en marcha a través del Proyecto "Calidad de la Educación y Desarrollo Regional", ejecutado por la Pontificia Universidad Católica del Perú en coordinación con los Institutos Pedagógicos Superiores. El proyecto orientado al diseño global del Sistema de educación técnica y formación profesional, se ejecuta a través del Ministerio de Educación con la participación de instituciones especializadas.

Constituye también un apoyo importante a la formación de recursos humanos la amplia oferta de formación universitaria y capacitación técnica que brinda el sistema educacional español a través de la Convocatoria Anual de Becas, y del desarrollo de las actividades de cooperación mutua entre universidades peruanas y españolas.

En el subsector Cultura los esfuerzos están orientados al desarrollo del Programa de Restauración del Patrimonio Cultural en sus tres frentes de trabajo de Lima, Cuzco y Sipán, poniendo especial énfasis en la formación de técnicos locales a través de las escuelas - taller.

Por último, cabe destacar la notable intensificación de las actividades culturales, tanto en la capital como en las principales ciudades del país, en un esfuerzo orientado a fortalecer el intercambio y acercamiento de las comunidades culturales de España y Perú.

## CALIDAD DE LA EDUCACION Y DESARROLLO REGIONAL

**ORGANISMO ESPAÑOL RESPONSABLE:** AECI-ICI

**ORGANISMO EJECUTOR:** Pontificia Universidad Católica del Perú - PUCP, Centro de Investigación y Servicios Educativos - CISE; Institutos Pedagógicos Superiores - IPSs.

**PERIODO PREVISTO DE EJECUCION:** 1992 - 1995

El Perú puso en marcha un proceso de regionalización que plantea políticas educativas que apuntan al desarrollo regional sin contar con un marco legal apropiado ya que no existen requerimientos mínimos para ejercer la docencia en los **Institutos Pedagógicos Superiores (IPSs)**, de los cuales existen 75 con programas que no responden a las peculiares realidades y necesidades de cada Región. Se cuenta con un plantel de 1,000 profesores sin especialización en formación magistral ni capacitación para la investigación necesaria en diseño e innovación curricular.

Por ello, a través del proyecto se pretende crear no sólo el marco legal necesario para la exigencia de la segunda especialización en Formación Magisterial para los profesores de los IPSs del país sino también y a la vez, poner en marcha el curso de 2da. especialidad en Formación Magisterial en la PUCP y después replicarlo en las universidades del interior del país.

A iniciativa de la PUCP, y en base al Acuerdo de colaboración que celebrara con el Ministerio de Educación, el proyecto fue puesto a consideración de la cooperación española en ocasión de la V Reunión de la Comisión Mixta de Cooperación Técnica Hispano - Peruana, celebrada en octubre 1991, donde fue aprobado. Inició su ejecución el 12 de abril según el Plan de Operaciones suscrito el 18 de marzo de 1992.

Al concluir la primera fase del Proyecto (1992), se han obtenido los siguientes resultados:

- Promulgación de la norma legal según la cual se otorga a los profesores que sigan la Segunda Especialidad en Formación Magisterial ventajas en los concursos para cubrir plazas de docencia en los IPSs;

- El Plan Curricular de esta Segunda Especialidad, los Sílabos correspondientes a ese Plan, los materiales requeridos en la primera etapa presencial (Enero 1993) y significativos avances en la elaboración de los materiales que se requerirán en las etapas a distancia;



- *Diseño del Curso Investigación y Diversificación Curricular;*
- *El diseño, programación y materiales de los Seminarios-Taller sobre la enseñanza de la Matemática y las Ciencias Naturales;*
- *La Guía de Transferencia del Programa de Profesionalización Docente en las Zonas Rurales Andinas y la conformación de los Equipos de Trabajo que tendrán la responsabilidad de realizar la adecuación en los dos IPSs seleccionados;*
- *La organización del Centro de Recursos Pedagógicos del CISE, el diseño de lo que será la red de los centros de recursos pedagógicos de los Institutos y la respectiva Guía Técnica;*
- *Adquisición e instalación de quince módulos de computación para igual número de IPSs, considerados como Centro Piloto Regional.*

*En relación a la puesta en marcha del curso de 2da. especialidad, el Programa Curricular fue elaborado y aprobado por el Consejo de Facultad, la Comisión Académica y el Consejo Universitario. El curso se inició el 4 de enero de 1993.*

*En relación al curso de Investigación y Diversificación Curricular está concluido el diseño y se avanza de acuerdo a lo programado en la elaboración de los materiales. En este proceso participarán 150 docente.*

*Se han preparado los materiales para los Seminarios Taller y han sido seleccionados los institutos pedagógicos participantes en las 12 regiones más el área de Lima-Callao, estimándose participaran en ellos alrededor de 300 docentes. Se ha concluido también con el diseño de los Centros de Recursos Pedagógicos.*

*Se trabaja en la planificación de la réplica del Programa de Formación de Maestros Bilingües en zonas rurales, con un componente orientado a la formación de maestros bilingües en las comunidades nativas en colaboración con el Programa de Formación de Maestros Bilingües del Instituto Superior Pedagógicos de Loreto.*

*Así pues, al concluir el primer año de ejecución el Proyecto presenta un avance satisfactorio en cumplimiento de las actividades programadas.*

*Durante 1992, el proyecto insumió US\$ 147,683 de contribución AECI/ICI, gasto efectuado según lo previsto en el respectivo Plan de Operaciones. Durante la etapa de diseño y preparación, el proyecto no requirió recursos del Fondo de Contravalor.*

**COOPERACION INTER-UNIVERSITARIA****ORGANISMO ESPAÑOL RESPONSABLE: AECI-ICI/EMBAJADA DE ESPAÑA****ORGANISMO EJECUTOR: ASAMBLEA NACIONAL DE RECTORES/UNIVERSIDADES****PERIODO PREVISTO DE EJECUCION: 1992-1995**

El Proyecto crea un mecanismo de apoyo a la realización y desarrollo de actividades conjuntas entre Universidades Peruanas y Españolas, que tienen acuerdos de colaboración.

En efecto, doce universidades peruanas, de las cuales 7 son de Lima y 5 de provincias, tienen en proceso acuerdos de colaboración con diez universidades españolas. Las universidades peruanas involucradas han recibido un documento que contiene los términos de referencia y los procedimientos para optar a recursos financieros del programa, a partir de la presentación de proyectos conjuntos de investigación, formación e intercambio de docentes. Actualmente, las universidades vinculadas al Programa están formulando sus propuestas en coordinación con sus homólogas españolas.

Durante 1992, este programa insumió US\$ 26,100 del presupuesto de cooperación técnica apoyando actividades de las universidades peruanas con participación de sus homólogas españolas.

**FORMACION DE RECURSOS HUMANOS**

**ORGANISMO ESPAÑOL RESPONSABLE:** AECI-ICI / Otras Instituciones Españolas

**ORGANISMO EJECUTOR:** Ministerio de Relaciones Exteriores, Ministerio de Educación, INABEC, CONCYTEC, Ministerio de la Presidencia.

**PERIODO PREVISTO DE EJECUCION:** 1992-1995

La formación de recursos humanos constituye una de las modalidades más importantes y apreciadas del programa de cooperación técnica español. A través de esta se pretende mejorar la capacitación de los profesionales peruanos en función a las prioridades de formación de recursos humanos para el desarrollo nacional y a las ofertas de perfeccionamiento de sistema de educación superior en España, a través de la Convocatoria anual de becas de la Cooperación española (XLVI Convocatoria Regular Curso 1992-1993), las convocatorias para cursos de corta duración, y el Programa de Formación de Recursos Humanos en Salud. El 10 de abril de 1992 se realizó la Convocatoria General de Becas de la AECI para la realización de Estudios de Post-Grado en España.

Como resultado de la Convocatoria se presentaron 665 candidatos. El Comité de Selección pre-calificó y envió a Madrid 133 expedientes, de los cuales han sido aceptados 31 becarios que iniciarán sus estudios en España el pasado mes de octubre. Asimismo, se han recibido 296 expedientes de postulantes a becas de Convenio, habiéndose otorgado 28 becas para esta modalidad y estando previstas 30 Becas adicionales para el presente año. A esto hay que añadir 5 Becas de Formación en Turismo, 3 para Investigación y 3 de ayudas a la Investigación del V Centenario.

**BECAS DE LA COOPERACION ESPAÑOLA : AECI 1992/1993****PROGRAMA REGULAR**

DATOS	CONVOCATORIA AECI 1992 / 1993		TOTALES
	General	Convenio	
Expedientes presentados	665	296 (*)	961
Expedientes preseleccionados	133		133
Becas Concedidas	31	28	59

(\*) De acuerdo a las bases, los expedientes presentados a becas de convenio son objeto de preselección, por lo que se envían directamente a la AECI.

Han sido convocados diecisiete (17) Cursos de corta duración en España en temas vinculados con Educación, Agricultura, Pequeña y Mediana Empresa, Extensión Agraria, Ordenación Agro-Hidrológica, Incendios Forestales, Pesca, Desarrollo Local, Social y Medio-Ambiente. Han sido invitados 215 instituciones que presentaron a un total de 93 postulantes, habiendo sido financiada la participación de 24 becarios.

En relación a cursos de corta duración, el Centro de Formación Internacional de Santa Cruz de la Sierra ha convocado durante 1992 veintidós cursos relacionados con los siguientes temas:

- Planificación y Gestión Servicios de Salud.
- Gerencia Pública en Ambito de la Administración Tributaria.
- Indicadores Sociales.
- Formación y Capacitación en Documentación y Archivos Audiovisuales.
- Gestión de Pequeña y Mediana Empresa.
- Contaminación del Medio-Ambiente.
- Finanzas Municipales y Descentralización.
- Evaluación del Impacto Ambiental.
- Producción y Realización de Televisión.

En esta Convocatoria han participado 212 instituciones peruanas públicas y privadas que presentaron a un total de 135 postulantes, habiendo concurrido en calidad de becados 45 participantes. Han sido también enviados nueve becarios a Países de la Región, Ecuador, Costa Rica, Santo Domingo, México, Venezuela y Chile a cursos de Salud, Farmacia Clínica, Medio-Ambiente, Políticas Sociales y Desarrollo Regional.

Finalmente, el Programa de Formación de Recursos Humanos en Salud se ha desarrollado en el marco de la meta de salud para todos en el año 2.000, acordado en la XXII Conferencia Sanitaria Panamericana. El Programa incluyó la realización en Lima del Curso sobre Equipamiento Médico, Electromedicina y Medicina Física, con 10 participantes, 2 por país andino y una duración de 8 semanas y los cursos en Ecuador, Bolivia y Costa Rica.

Se cumple según lo establecido en el Acápito No.32 del Acta Final de la V Reunión de la Comisión Mixta. En tal sentido, está en ejecución el Plan de Actuaciones Conjuntas entre el Ministerio de Sanidad y Consumo (MSC), AECI y la OPS/OMS para 1992 en el área de Formación de Recursos Humanos en Iberoamérica en coordinación con el Ministerio de Salud del Perú.

**PROGRAMA DE RESTAURACIONES DEL PATRIMONIO CULTURAL**

**ORGANISMO ESPAÑOL RESPONSABLE:** SOCIEDAD FSTATAL V CENTENARIO/AECI-ICI

**ORGANISMO EJECUTOR:** INC, UNMSM, GOBIERNO REGIONAL INKA, MUSEO BRUNNING

**PERIODO PREVISTO DE EJECUCION:** 1992-1995

Constituye un Programa orientado a la restauración y puesta en valor de monumentos y bienes muebles pertenecientes al Patrimonio Cultural del Perú, de importante valor histórico y cultural en Lima, Cuzco y Lambayeque.

En Lima, se han continuado las obras de restauración y puesta en valor de la Sacristía de la Iglesia de San Francisco; el Retablo Mayor Iglesia de San Sebastian; la puesta en valor y adecuación a nuevo uso de la Quinta de Presa y la Casona de la Universidad Nacional Mayor de San Marcos.

En Cuzco, han proseguido las obras de restauración y puesta en valor de la Iglesia de la Compañía de Jesús y de la Iglesia y Convento de la Merced y en Lambayeque, la restauración de material arqueológico proveniente de las excavaciones de Sipán.

Paralelamente a la ejecución de los trabajos de restauración se desarrollan tareas de carácter formativo del personal que participa de los distintos trabajos, tanto teóricos como prácticos.

**ESCUELAS TALLER DE RESTAURACIONES DE LIMA Y CUZCO**

**ORGANISMO ESPAÑOL RESPONSABLE:** SOCIEDAD ESTATAL V CENTENARIO/AECI-ICI/INEM/COMUNIDAD DE MADRID

**ORGANISMO EJECUTOR:** INC (Lima), GOBIERNO REGIONAL INKA (Cuzco).

**FECHA PREVISTA DE TERMINACION:** 1992-1995

Es un programa de promoción, capacitación, empleo e inserción laboral dirigido a jóvenes entre 16 y 25 años, hombres y mujeres, que orienta sus actividades a la restauración y puesta en valor del patrimonio cultural mueble e inmueble de los Centros Históricos de Lima y Cuzco.

La formación teórica se imparte en los locales cedidos para tal fin por el Instituto Nacional de Cultura en la Quinta Presa (Lima) y en el Conjunto de la Almudena (Cuzco).

Las Escuelas Taller de Lima y Cuzco abrieron sus puertas el último semestre de 1992. En Lima son 48 y en Cuzco 70 alumnos - trabajadores que reciben formación en las áreas de albañilería, yesería, carpintería, pinturas, fontanería y electricidad.

El programa contempla el otorgamiento de becas para la manutención de los alumnos - trabajadores, asignación para su movilidad, alimentación, uniformes de trabajo, seguro contra accidentes y de vida, y el equipamiento adecuado de los talleres con las herramientas y maquinaria necesaria para su adiestramiento.

La formación de los alumnos es integral y se desarrolla en tres aspectos: conocimientos teóricos, impartidos por profesionales de la construcción; prácticas de taller, dirigidas por sus monitores; e intervenciones en obra, bajo la dirección de sus monitores y supervisión del equipo técnico del Convenio Perú - España para la Restauración del Patrimonio Cultural.

## ACTIVIDADES CULTURALES

**ORGANISMO ESPAÑOL RESPONSABLE:** AECI-ICI/MINISTERIO DE ASUNTOS EXTERIORES

**ORGANISMO EJECUTOR:** INSTITUTO NACIONAL DE CULTURA/INSTITUCIONES CULTURALES/EMBAJADA DE ESPAÑA/CENTRO CULTURAL ICI

**PERIODO PREVISTO DE EJECUCION:** 1992-1995

Las actividades se han desarrollado en un marco de cooperación cultural con la finalidad de difundir la realidad cultural española actual y establecer una plataforma de lanzamiento del Centro Cultural Español en Lima.

Durante 1992 se ha mantenido un importante nivel de actividades culturales realizadas en coordinación con el Instituto Nacional de Cultura y de apoyo a iniciativas provenientes de instituciones públicas y privadas peruanas logrando un mejor acercamiento a la realidad cultural española contemporánea, la identificación de sectores culturales de atención prioritaria en el Perú y preparar la construcción del Centro Cultural con unos servicios adecuados a la sociedad peruana.

A continuación se enumeran las principales actividades desarrolladas durante 1992:

### ACTIVIDADES CULTURALES 1992

#### I EXPOSICIONES

##### "BARCELONA 93"

Arequipa (sede EXTERANDES), febrero

Lima (Auditorio de la Municipalidad de Miraflores), marzo

##### "ARTE ESPAÑOL CONTEMPORANEO"

Colección Saldaña de pintura y escultura (Museo de Arte de Lima), marzo

##### "ESPAÑA FUERA DE ESPAÑA"

Lima (Centro Español), mayo

##### "EL MUSEO DE EL PRADO VISITA A LOS ESTUDIANTES DEL PERU"

Exposición itinerante presentada en :

Iquitos (Sala de exposiciones del Banco Amazónico), marzo

Lima (Palacio de Osambela y Municipalidades), agosto-diciembre

##### "EXPOSICION HOMENAJE A VALLEJO"

Lima. (Museo de la Nación), agosto

**"JOVENES FOTOGRAFOS PERUANOS"**

Exposición itinerante presentada en :  
 Lima (Casa de Don Martín), mayo-junio  
 Arequipa (Universidad San Agustín), julio  
 Cuzco (Casa Cabrera-Banco de los Andes), agosto  
 Trujillo (Galería A Tiempo), noviembre

**"HISTORIA DEL RETABLO AYACUCHANO"**

Realizada conjuntamente con el Instituto de Estudios  
 Peruanos  
 Lima, octubre

**"LA BOTANICA EN LA EXPEDICION MALASPINA"**

Lima (Centro Español del Perú), agosto-septiembre

**"DIBUJOS DE LA COLECCION FUNDESCO"** Trujillo, octubre.  
 Lima, Museo de Arte, noviembre

**II TEATRO - DANZA****"CICLO DE TEATRO ESPAÑOL"**

Ciclo compuesto por tres obras de autores españoles, para  
 cuyo montaje se ha auspiciado a los grupos peruanos  
 "Ensayo", "Abeja" y "Quinta Rueda"

"Viva El Duque nuestro Dueño" de José Luis Alonso de  
 Santos, Lima, agosto

"El Perro del Hortelano" de Lope de Vega, Lima, noviembre

"Historia de una Muñeca Abandonada" de Alfonso Sastre,  
 Lima - diciembre

**"EL OTRO CUERPO"**

Coreografía de Ivonne Von Molendorff  
 Lima. (Teatro Salazar Bondy), abril

**"ZARZUELA"**

Cooperación con la Asociación Pro Lírica para el montaje  
 y presentación de la zarzuela "Luisa Fernanda". (Teatro  
 Municipal), septiembre-octubre

**III MUSICA**

**Ciclo Conciertos de Música Española (iniciado en 1991)**  
 Febrero

Tercer Concierto: Trío "Xaloc" de Barcelona  
 Parque Municipal de Miraflores

Marzo

Cuarto Concierto: Pasodobles e Intermedios de Zarzuelas  
 Grupo: "La Corda Nostra" - Director: Abel Guzmán  
 Centro Español



*Abril*

*Quinto Concierto: El Punteo del Renacimiento al Nacionalismo*

*Solista: Denys Fernández*

*Teatro Larco*

*Mayo*

*Sexto Concierto: Dúo de Pianistas Cervera-Jordá*

*Música para Piano a 4 manos*

*Auditorio Santa Ursula*

*Junio*

*Séptimo Concierto: Música Coral Polifónica*

*Coros de la Schola Cantorum - Asociación Do-Mi-Sol-Do*

*Directora: Jean Tarnawiecki*

*Iglesia San Francisco - Barranco*

*Julio*

*Octavo Concierto: La Música Medieval*

*Conjunto: "Carmina Nova"*

*Director: Christian Mantilla*

*Auditorio Municipalidad de Miraflores*

*Agosto*

*Noveno Concierto: El Canto de Cámara*

*Solistas: Mariella Monzón - Lily Verástegui - Wilson*

*Hidalgo - Antonio Paz*

*Piano: Carmen Escobedo*

*Colegio de Abogados de Lima*

*Setiembre*

*Décimo Concierto: Recital de Piano*

*Solista: Marisa Montiel*

*Auditorio Santa Ursula*

*Octubre*

*Undécimo Concierto: La Zarzuela "Luisa Fernanda" de Moreno Torroba*

*Asociación Pro Lírica - Director Artístico: Luis Alva*

*Auditorio Santa Ursula*

*Noviembre*

*Duodécimo Concierto: "La Música para Organo" solista Leopoldo La Rosa. Iglesia San Felipe, diciembre.*

## COOPERACION CON LA SOCIEDAD FILARMONICA

Dúo de Piano  
Cervera-Jordá  
Mayo

Concierto de Piano  
Marisa Montiel  
Septiembre

## IV

CINE Y VIDEO**"RETROSPECTIVA DE CINE ESPAÑOL"**

Retrospectiva compuesta por 32 películas enviadas por la Agencia Española de Cooperación Internacional.

Lima, Arequipa y Cajamarca. (Filmoteca de Lima, Universidad San Agustín de Arequipa y Filmoteca de Cajamarca), junio

**"FESTIVAL DE CINE DE LOS PUEBLOS INDIGENAS"**

Cuzco y Lima, (Filmoteca de Lima y Filmoteca de Cuzco), junio

**"CICLO DE CINE EUROPEO"**

Lima. (Filmoteca de Lima), septiembre

**"VIDEO LATINO - 92"**

Ciclo de video representativo de diferentes países latinoamericanos:

Video Boliviano (Municipalidad de Miraflores y Filmoteca de Lima), agosto

Video Argentino (Municipalidad de Miraflores y Filmoteca de Lima), septiembre

Video Español (Municipalidad de Miraflores y Filmoteca de Lima),

octubre

Video Peruano (Municipalidad de Miraflores y Filmoteca de Lima), noviembre

Video Costarricense (Filmoteca de Lima), diciembre

**"VIDEO ESPAÑOL DE LOS 80"**

Ciclo de video español de 6 horas de duración, repartido en cuatro sesiones

Lima (Filmoteca de Lima, Universidad de Lima y Pontificia Universidad Católica del Perú), septiembre.

V CONFERENCIAS

**"HOMENAJE A CESAR VALLEJO"**

En el marco del Foro Iberoamericano de Salamanca. Lima (Pontificia Universidad Católica del Perú), marzo

**"REFLEXIONES SOBRE EL ARTE PERUANO CONTEMPORANEO"** Debate sobre el actual momento por el que atraviesa el arte peruano, donde participaron los siguientes críticos: L. Lama, C. Rodríguez Saavedra, E. Román y J. Villacorta Lima (Museo de Arte de Lima), marzo

VI PRESENTACIONES DE LIBROS

**"DON QUIJOTE DE LA MANCHA"**, con ilustraciones de Fernando de Szyszlo.  
Lima (Centro Español del Perú), mayo.

**"100 AÑOS DE CINE EN EL PERU: UNA HISTORIA CRITICA"**, de Ricardo Bedoya.  
Primer estudio crítico exhaustivo del cinero peruano desde sus orígenes hasta nuestros días. Co-editado por la Universidad de Lima y la Agencia Española de Cooperación Internacional-Universidad de Lima, setiembre.

**"JORNADAS DE AUTOR"** Se celebraron en el Perú las primeras Jornadas de Autor dedicadas a la escritora española Cristina Fernández Cubas.  
Auditorio Parra del Riego, Lima, diciembre.

VII PUBLICACIONES.

BOLETIN "TRIMESTRE CULTURAL".

Revista informativa que detalla el programa trimestral de actividades de la Cooperación Cultural Española. En el presente año aparecen los dos primeros números, correspondientes a las actividades del último semestre.

En relación al Centro Cultural ICI de Lima se ha concluido el Proyecto Arquitectónico de rehabilitación del inmueble, estando a la espera de la aprobación del Proyecto remitido a Madrid, para iniciar las obras.

### **B.3 EL AREA INDUSTRIA Y ENERGIA**

*En el Sector Industria, el Programa de Cooperación ha priorizado el apoyo a la pequeña y micro-empresa industrial a través de los Proyectos: Apoyo a Parques Industriales y Equipamiento Micro-Empresas (Sub-Programa FAE).*

*El Proyecto Parques Industriales viene trabajando en el desarrollo tecnológico comercial y financiero de los pequeños empresarios del Parque Industrial de Villa El Salvador y ha realizado acciones puntuales de asistencia preparatoria a los pequeños empresarios del Parque Industrial de Huacho, donde se podrían iniciar acciones en 1994/'95.*

*En el área del Turismo, se viene estudiando la puesta en marcha de un proyecto orientado a tres áreas priorizadas: Promoción de la inversión privada en el sector turismo; Apoyo institucional al sector Turismo y Fortalecimiento de la formación de recursos humanos calificados a través del CENFOTUR.*

*En el Sector Energía se ha priorizado el apoyo a pequeños proyectos de electrificación rural abordándose el Proyecto para la Electrificación de Acobamba en el Departamento de Huancavelica, caracterizado por su situación de extrema pobreza.*

*También ha sido requerida la cooperación española para desarrollar un programa de coogeneración y auditorías energéticas aplicado al sector social. Este proyecto será ejecutado por CENERGIA con el apoyo técnico del Instituto para la Diversificación y Ahorro de la Energía - IDAE, de España.*

**APOYO AL EQUIPAMIENTO DE LA MICRO Y PEQUEÑA INDUSTRIA****ORGANISMO ESPAÑOL RESPONSABLE: AECI-ICI****ORGANISMO NACIONAL INTERLOCUTOR: COPEME/GREMIOS MICRO Y PEQUEÑA EMPRESA.****PERIODO PREVISTO DE EJECUCION: 1992-1995**

Constituye uno de los tres subprogramas priorizados por el Comité Administrador del Fondo de Ayuda al Equipamiento (FAE) con la finalidad de promover el desarrollo tecnológico de este importante sector de la economía nacional. El subprograma posibilitará el suministro de equipos para la micro y pequeña empresa en el marco del FAE y la generación del respectivo Fondo de Contravalor, constituido por el pago de los equipos adquiridos en España.

En efecto, en el mes de agosto de 1992 el Comité Administrador del FAE aprobó la apertura de la línea de financiamiento de importación de bienes de equipo para la pequeña y micro-empresa industrial con cargo a la Cuenta FAE Perú - España, cuyo titular es el Banco de la Nación. Los recursos están disponibles desde el 18.03.92, asignándose a este programa un monto inicial de un millón de dólares que podrá ser renovado anualmente en función de su nivel de utilización.

El Consorcio de Organismos no Gubernamentales que apoyan a la Pequeña y Micro-Empresa (COPEME), fue designada como entidad contraparte para la gestión del subprograma, recibiendo para el efecto una asignación del Fondo de Contravalor de US\$ 30,000.

Se ha avanzado significativamente en la difusión del Programa a los micro-empresarios a través de sus organizaciones gremiales y se ha iniciado la evaluación de los expedientes - solicitudes de importación propuestos.

**PARQUES INDUSTRIALES - VILLA EL SALVADOR**

**ORGANISMO ESPAÑOL RESPONSABLE:** AECI-ICI

**ORGANISMO EJECUTOR:** Autoridad Autónoma Parque Industrial del Cono Sur - AAPICS

**PERIODO PREVISTO DE EJECUCION:** 1992-1995

El Proyecto promueve la actividad empresarial de la micro y pequeña industria en el Parque Industrial de Villa El Salvador a través de tres mecanismos:

- Desarrollo del Programa de Comercialización, a través del Complejo Comercial y adopción de las Tecnologías de Comercialización.
- Desarrollo del Programa Tecnológico para mejorar la calidad de la producción y elevar los niveles de productividad, adoptando una estructura de costos que permita alcanzar niveles de competencia.
- Apoyo financiero para capital de trabajo y auto-construcción.

El proyecto se inició en 1989 y según lo acordado en la V Reunión de la Comisión Mixta, tiene previsto extender sus actividades hasta 1995. En el mes de marzo se suscribió el Plan de Operaciones 1992. Dicho plan definió como líneas básicas de acción el desarrollo tecnológico a través del Centro de Desarrollo Productivo - CDP; el desarrollo comercial a través de la construcción y equipamiento del Complejo Comercial del Parque Industrial como fuente focal de vinculación de la producción industrial de Villa El Salvador con el mercado interno y externo; y el apoyo financiero a través y en acuerdo con instituciones del sistema financiero para la apertura de líneas de financiamiento.

En el programa de desarrollo tecnológico se desarrollaron, en convenio con la Universidad Nacional de Ingeniería, los estudios para la fabricación de un horno térmico de tratamiento de metales, embragues de disco, fastener y de la empresa de reciclaje de chatarra. También se puso en servicio un torno revólver, la reparación de 5 grupos electrógenos y se culminó el horno de secado de madera.

En el programa de desarrollo comercial se logró culminar e inaugurar la primera fase del Complejo Comercial que consta de tres módulos destinados a la recepción - información - venta, salón de exhibición, salón de capacitación, administración y documentación.

La contraparte local con recursos del Tesoro Público, construyó el cerco perimétrico del Complejo, que cumplirá la función de crear un espacio más amplio para la realización de ferias.

En apoyo a la promoción de ventas han sido muy importantes la participación de los pequeños empresarios del Parque en diversas Ferias, el reequipamiento de DATA PIVES (servicios informáticos), la elaboración y publicación del Directorio del Parque Industrial y del Catálogo de la oferta productiva del Parque.

Durante 1992, el proyecto insumió US\$ 366,684.95 del presupuesto de cooperación técnica, correspondiéndole un 39% de la asignación al Fondo de Contravalor.

**ESCUELA TALLER DE OFICIOS DE VILLA EL SALVADOR**

**ORGANISMO ESPAÑOL RESPONSABLE:** COMUNIDAD DE MADRID / INSTITUTO DE COOPERACION SINDICAL / ISCOD

**ORGANISMO EJECUTOR:** Asociación Desarrollo y Cooperación (DECO) / AAPEPICS

**PERIODO PREVISTO DE EJECUCION:** 1992-1995

La creación y funcionamiento de la Escuela Taller de Oficios en Villa El Salvador contribuirá al desarrollo de los jóvenes del Distrito y su Parque Industrial, aportando la formación ocupacional que cubra las necesidades de mano de obra calificada y colabore con la promoción de empleo.

La contraparte peruana, Autoridad Autónoma del Proyecto Especial Parque Industrial del Cono Sur - AAPEPICS, mediante Resolución No.088-92-GG/AAPEPICS asignó a la Escuela Taller un terreno de 2.500 m<sup>2</sup>. situado en la parcela 2-A del Parque Industrial. El valor del terreno es de US\$ 75 mil y las obras de infraestructura ya han sido iniciadas con la contribución asignada por la Comunidad de Madrid/ISCOD y que asciende a US\$ 60.000.



**REACTIVACION DEL SECTOR ARTESANAL**

**ORGANISMO ESPAÑOL RESPONSABLE:** AECI-ICI

**ORGANISMO EJECUTOR:** Artesanías del Perú - Dirección de Artesanía

**PERIODO PREVISTO DE EJECUCION:** 1993 - 1994

Este proyecto se propuso mejorar el diseño de la producción artesanal y los canales de comercialización de productos artesanales en beneficio de una 4,500 familias artesanas.

A través de proyecto se pretendía generar ingresos a los artesanos productores, brindarles asistencia técnica para la modificación en los diseños de productos artesanales para adecuarlos a los requerimientos del mercado y fortalecer la organización artesanal y la gestión institucional del sector.

La AECI ha suscrito con el Ministerio de Industria, Comercio y Turismo de España un Protocolo de actuaciones conjuntas para el Programa de Fomento de la Artesanía Iberoamericana que considera en el rubro de Asistencia Técnica el apoyo al Proyecto Reactivación del Sector Artesanal en el Perú.

Se espera la realización, conclusiones y recomendaciones de una misión de asistencia técnica preparatoria para iniciar el proyecto durante 1993.

**PEQUEÑOS SISTEMAS DE ELECTRIFICACION RURAL****ORGANISMO ESPAÑOL RESPONSABLE: FONDO DE CONTRAVALOR / OTC****ORGANISMO EJECUTOR: EMPRESAS REGIONALES DE ELECTRICIDAD****PERIODO PREVISTO DE EJECUCION: 1992 - 1995**

Comprende el financiamiento de proyectos de electrificación rural formulados por las empresas regionales de servicios de electricidad y que estén orientados a realizar obras de habilitación del servicio eléctrico en pequeños centros poblados del área rural, caracterizados por la situación de pobreza extrema que aqueja a su población.

El costo local de las obras es financiado a través del Fondo de Contravalor de la Ayuda Alimentaria Hispano - Peruano (FCVHP), según fuera acordado en el V Reunión de la Comisión Mixta. El primer proyecto se ha iniciado recién el segundo semestre de 1992, con la ejecución del Proyecto definitivo del sistema eléctrico LIRCAY - ACOBAMBA II Etapa, estimándose que el costo de las obras, suministros y montaje alcanzará un monto total de US\$ 250,000.-

Al concluir el proyecto se habrá logrado suministrar energía eléctrica barata y segura a la población de Acobamba, situada a 3,423 m.s.n.m. en el Departamento de Huancavelica.

**COGENERACION Y AUDITORIAS ENERGETICAS**

**ORGANISMO ESPAÑOL RESPONSABLE:** AECI-ICI / IDAE

**ORGANISMO EJECUTOR:** CENERGIA

**PERIODO PREVISTO DE EJECUCION:** 1993 - 1995

A través del proyecto se pretende el desarrollo conjunto de estudios de factibilidad de Cogeneración de calor y electricidad aprovechando los afluentes térmicos que el sector productivo vierte contaminando el medio ambiente. De esta manera se logra aprovechar estos afluentes económicamente y disminuir su contaminación.

También se efectuarán auditorías energéticas en hospitales y clínicas estatales con grandes desperdicios de energía.

Los principales beneficiarios serán empresas e instituciones públicas y privadas que teniendo excedentes de afluentes térmicos no aprovechados implementen medidas de cogeneración obteniendo los beneficios económicos de un menor consumo de energía de la red externa y una depuración de los vertidos al medio ambiente. La asistencia técnica especializada del Instituto de Desarrollo Alternativo de la Energía - IDAE permitirán a CENERGIA y la ingeniería nacional, reforzar su capacidad técnica para ejecutar las políticas de ahorro y conservación de energía.

**DESARROLLO DEL TURISMO**

**ORGANISMO ESPAÑOL RESPONSABLE:** AECI-ICI/SECRETARIA GENERAL DE TURISMO

**ORGANISMO EJECUTOR:** MINISTERIO DE INDUSTRIA / Sector Privado

**PERIODO PREVISTO DE EJECUCION:** 1992-1995

Comprende la cooperación técnica en las modalidades de asistencia técnica y formación de recursos humanos en apoyo al Plan Nacional de Turismo del Perú.

Teniendo en cuenta lo establecido en el Acápito No. 24 del Acta Final de la V Reunión de la Comisión Mixta, durante el primer trimestre de 1992, la AECI envió al Perú un Consultor en misión de asistencia para la preparación del proyecto, teniendo como Contraparte al Vice-Ministerio de Turismo, FOPTUR y CENFOTUR.

En los trabajos de la misión se consideraron 3 aspectos básicos para orientar la cooperación:

- Formación de recursos humanos, apoyando el fortalecimiento de CENFOTUR.
- Pre-inversión relacionada con el desarrollo del circuito turístico del norte y del Valle del Colca.
- Apoyo a los aspectos de normatividad y desarrollo de los sistemas de información.

Estas propuestas fueron formuladas con anterioridad al reordenamiento iniciado por el Gobierno peruano del Sub-Sector Turismo, por lo que no será posible definir el plan de colaboración en tanto no concluya esta reorganización.

#### B.4 EL AREA DE LA AGRICULTURA

En el Sector Agricultura, el Programa de Cooperación Técnica Española ha convenido con la parte peruana, tres líneas de acción prioritarias:

En la región de la Selva, en un contexto de desarrollo sustentable, la acción se orienta prioritariamente a la promoción de la producción y agroindustria de frutales y otras especies nativas de cara a generar una oferta exportable de alto valor agregado con posibilidades en el esquema de cultivos alternativos a la producción de hoja de Coca.

En la región de la Costa, caracterizada por la escasez de agua, la cooperación se orienta al desarrollo de Sistemas de Riego Tecnificado en apoyo a pequeños agricultores para procesos de producción vinculados preferentemente a la agro-exportación y agro-industria.

Finalmente, en la región de la Sierra, la cooperación española está apoyando el desarrollo de sistemas integrados de manejo de micro-cuencas como soporte a la mejora de la producción y la productividad agropecuaria.

El primer aspecto está siendo abordado a través del Proyecto Iquitos-Nauta (Frutales Nativos), el Proyecto Beneficio Primario del Cacao y su Industrialización en San Martín y el estudio de replotamiento de las Plantas de Frutas en Moyobamba y Tabalosos, San Martín.

En la costa, con participación de FUNDEAGRO, se trabaja la promoción de la línea de financiamiento para la adquisición de Sistemas de Riego con la intermediación de tres bancos y en coordinación con la Organización Nacional Agraria-ONA y los Comités de Productores y se ha concluido la fase de diseño de un programa de asistencia técnica para la Planta Olivícola de Tacna - INOLSA, que se iniciará en 1993.

En la Sierra, se ha consolidado el primer frente de trabajo desde la Comunidad de Lari en el Valle del Río Colca, Micro-Cuenca del Río Cayumayo. Se abrirá un segundo frente en 1993 en la Micro-Cuenca del Río Huancarmayo (Vilcanota), en la provincia de Quispicanchis, Cuzco. Se prevé para 1994 abrir otro frente de trabajo en Moquegua e ir así consolidando un proyecto integral de manejo de cuencas.

El trabajo de rehabilitación en las micro-cuencas será apoyado en cuanto a la formación de campesinos y técnicos por la Escuela "Casa de Oficios" de Urubamba que gestiona la ONG Arariwa.

**APOYO A LOS ASENTAMIENTOS HUMANOS EN EL AREA DE INFLUENCIA DE LA CARRETERA IQUITOS-NAUTA**

**ORGANISMO ESPAÑOL RESPONSABLE: AECI-ICI**

**ORGANISMO EJECUTOR: GOBIERNO REGIONAL DE LORETO**

**PERIODO PREVISTO DE EJECUCION: 1989-1995**

A través del proyecto se pretende apoyar el desarrollo integral del área, promoviendo la instalación de Sistemas de Producción de Frutales Nativos y su procesamiento agro-industrial con la participación de los centros de investigación que desarrollan tecnologías y extensión agraria, la aplicación del Plan Experimental de Educación Rural en los Centros Educativos y la instalación de botiquines comunales y formación de Agentes de Salud.

En el transcurso de 1992, el proyecto recibió la visita del Embajador de España y de las más altas autoridades de la administración peruana de la cooperación internacional, las mismas que después de observar in situ los progresos realizados han ratificado su especial interés y respaldo al Proyecto.

Los progresos realizados son muy importantes, habiéndose logrado un considerable fortalecimiento de la presencia del proyecto en la zona. Recientemente se ha concluido la construcción de los Centros Educativos "13 de Enero" y "24 de Junio", los mismos que ya están operativos.

También se inició la construcción del Colegio Agropecuario "El Milagro", el mismo que abrirá sus puertas a la población escolar en abril 1993.

Continúan las actividades en apoyo al sector productivo (manejo de viveros, plantaciones de frutales nativos, parcelas comerciales, extensión agraria, piscigranjas familiares y comunal) y las de apoyo a la transformación de la producción agrícola (transformación de la yuca, plátano, araza y pijuayo).

En este sentido, se ha equipado y readecuado la infraestructura de la Planta Agroindustrial de la Universidad Nacional de la Amazonia Peruana para posibilitar el adecuado procesamiento del palmito pijuayo y araza que cosecharán los colonos en 1993.

En el sector de salud continúa el apoyo a los programas de reducción de la mortalidad infantil y de las enfermedades prevalentes, la ampliación de la red de atención primaria, rescate de la medicina tradicional y mejoramiento del nivel nutricional de la población.

Finalmente, concluyó la construcción y está comenzando a funcionar el Centro de Capacitación y Oficina del Proyecto en Nuevo Horizonte, lo que posibilitará mejoras sustanciales en la atención directa a los agricultores en la misma área del proyecto.

Para el desarrollo de sus actividades el Proyecto ha establecido acuerdos de colaboración con la UNAP (Universidad Nacional de la Amazonia), el IIAP (Instituto de Investigación de la Amazonía Peruana), el INIAA (Instituto Nacional de Investigación Agrícola y Agro-industrial), el Instituto Pedagógico Superior de Loreto y las Direcciones Regionales de Agricultura, Pesquería, Salud y Transporte del Gobierno Regional.

**CENTRO DE BENEFICIO PRIMARIO DEL CACAO****ORGANISMO ESPAÑOL RESPONSABLE: AECI-ICI****ORGANISMO NACIONAL INTERLOCUTOR: APEMI - GOBIERNO REGIONAL DE SAN MARTIN - COMITE DE PRODUCTORES DE CACAO****PERIODO PREVISTO DE EJECUCION: 1992-1994**

En el marco del Programa de Desarrollo Alternativo al sembrío de la coca en la Región San Martín, el Gobierno Peruano solicitó el apoyo de la cooperación española para la ejecución de un proyecto de promoción del cultivo del cacao en el área del Sisa, Chazuta, Huallaga Central, Humbastos, Papaplaya Huimbayoc y Bajo Mayo.

El proyecto comprende la adquisición de semillas de cacao para la siembra de 1.000 Has. de Cacao, la organización y capacitación a los productores, el equipamiento de los centros de beneficio con equipos de fermentación y de secado solar a través de la creación y consolidación de los Comités Locales de Productores y el apoyo a la planta de procesamiento.

De acuerdo a lo establecido en el Acápite No. 27 del Acta Final de la V Reunión de la Comisión Mixta, se formuló el Plan de Operaciones del proyecto, se suscribió y puso en ejecución a partir de marzo de 1992.

En su primer año de ejecución el proyecto logró, a pesar de la fuerte sequía que afecta el área de proyecto, la siembra de 773 Has. de cacao, un 77.3% de la meta programada. Se ha iniciado el apoyo a la comercialización del cacao, movilizándose un total de 26,240 Kgr. de almendra producida en el área del proyecto entre los meses de mayo y diciembre, que representan un 131 % la meta programada.

Se han construido y entregado a los agricultores 46 cajones fermentadores y 53 secadores solares.

También se han logrado constituir los Comités de Productores de Cacao de los diferentes Valles y a través de ellos se ha logrado la comercialización de las primeras 26 TM. de almendra de cacao, en el mercado de Lima, a un precio de S/0.65/kgr., muy superior a los logrados por productores de la zona anteriormente. Actualmente se trabaja en la puesta en marcha de una pequeña planta procesadora para obtener licor de cacao.

El proyecto insumió durante 1992 US\$ 80,000 del presupuesto de cooperación técnica, de los cuales el Fondo de Contravalor aportó el 80%.



**PLANTAS PROCESADORAS DE FRUTAS-SAN MARTIN****ORGANISMO ESPAÑOL RESPONSABLE: AECI-ICI****ORGANISMO NACIONAL INTERLOCUTOR: GOBIERNO REGIONAL DE SAN MARTIN****PERIODO PREVISTO DE EJECUCION: 1992-1993**

Las autoridades del Gobierno Regional de San Martín solicitaron el equipamiento de las líneas de jugos, néctares y conservas para las plantas procesadoras de frutas construidas en Moyobamba y Tabalosos, en el Departamento de San Martín.

A través del proyecto se pretende promover la producción frutícola como cultivo permanente, brindar alimentos envasados a base de frutas como el mango, piña, papaya, naranja, etc. y promover la actividad agroindustrial en el área.

De acuerdo a lo estipulado en el Acápito No. 28 del Acta Final de la V Reunión de la Comisión Mixta, se procedió a efectuar la evaluación técnica previa requerida para hacer conocer a la AECI-ICI, al Comité Administrador del FCVHP y al del FAE, las medidas de Cooperación que convendría adoptar.

Con la conformidad del Gobierno Regional de San Martín, se encargó el trabajo de evaluación a FUNDEAGRO.

La evaluación se efectuó en el mes de julio 1992 y el informe ha sido puesto a consideración de las autoridades de la Región.

De acuerdo a las conclusiones, aún preliminares de la evaluación técnica del proyecto, el diseño de las plantas procesadoras, cuya infraestructura y equipamiento en parte fue construida y adquirida durante la gestión del Gobierno anterior, corresponde a una escala de planta piloto, de experimentación. No estarían dadas las condiciones y posibilidades de aprovechar la inversión realizada para, dándole una forma empresarial privada fomentar la producción frutícola de la zona, motivo por lo cual no se prevé una participación directa de la AECI - ICI en el proyecto, salvo que se identifique una alternativa que permita un aprovechamiento de la infraestructura creada.

**EQUIPAMIENTO DE PEQUEÑOS Y MEDIANOS AGRICULTORES CON SISTEMAS DE RIEGO TECNIFICADO****ORGANISMO ESPAÑOL RESPONSABLE: AECI-ICI****ORGANISMO EJECUTOR: FUNDEAGRO - ONA****PERIODO PREVISTO DE EJECUCION: 1992-1995**

El proyecto pretende promover el uso racional del recurso escaso - agua, entre los pequeños y medianos agricultores, a través de asistencia técnica y dotación de equipo de riego tecnificado, posibilitando mejorar los niveles de producción y productividad del agro. El equipo será financiado a través del Fondo de Ayuda al Equipamiento - FAE.

En efecto, el Comité Administrador del FAE destinó un 25% de los recursos asignados en el FAE - PERU al Sub-Programa Riego Tecnificado, en coherencia con lo establecido en el Acápite No.25 del Acta Final de la V Reunión de la Comisión Mixta.

Posteriormente, se designó a FUNDEAGRO como entidad nacional ejecutora de este subprograma en coordinación con Organización Nacional de Agricultores - ONA.

La AECI ha efectuado la apertura de la línea de financiamiento por un monto inicial de un millón de dólares. FUNDEAGRO ha suscrito los acuerdos de colaboración con los Bancos de Comercio, Wiese e Interbanc y está en pleno proceso de trabajo de promoción del subprograma, elaboración de expedientes, calificación y tramitación de solicitudes de importación.

**COMPLEJO AGRO-INDUSTRIAL OLIVICOLA TACNA****ORGANISMO ESPAÑOL RESPONSABLE: AECI-ICI****ORGANISMO EJECUTOR: INOLSA / Gobierno Subregional de Tacna****PERIODO PREVISTO DE EJECUCION: 1993-1995**

Un grupo de 105 pequeños agricultores han constituido la empresa privada de accionariado difundido - INOLSA, adquiriendo del Estado una planta extractora de aceite de olivo que produce el aceite de marca ARICOTA, mediante el método de procedimiento mecánico en frío, con producción anual de 140 TM, en años de buena producción. Se pretende mejorar la capacidad de procesamiento de la planta extractora de Olivo e instalar una planta de procesamiento de aceituna de mesa con una capacidad de producción anual de 500 TM.

A través del proyecto se pretende:

- . Modernizar y ampliar la actual planta de extracción de aceite de olivo;
- . Instalación de una nueva maquinaria de extracción de aceite de olivo, con tecnología continua - compacta. (última etapa/1995);
- . Construcción y equipamiento de una planta industrial para el procesamiento de aceitunas de mesa, en tres etapas (1992/95); y
- . Mejorar la producción de materia prima por los pequeños productores, mediante asistencia técnica en sanidad, manejo de plantaciones y riego.

Se ha efectuado la evaluación de la capacidad de la planta industrial de INOLSA y de su factible modernización; teniendo en cuenta la vocación olivícola de la región sur del Perú y las capacidades de transferencia de tecnología española.

Se prevé iniciar actividades en febrero de 1993 en función al Plan de Operaciones acordado.

**PROGRAMA RURAL MANEJO DE CUENCAS: VALLE DEL COLCA****ORGANISMO ESPAÑOL RESPONSABLE: AECI-ICI****ORGANISMO NACIONAL INTERLOCUTOR: DESCO / COMITE DE REGANTES DE LARI****PERIODO PREVISTO DE EJECUCION: 1992-1994**

El trabajo que se propone desarrollar el proyecto tiene como marco conceptual el manejo integral de cuencas y microcuencas. El manejo de estos espacios geográficos busca planificar el uso racional y eficiente de los recursos, considerando principalmente los intereses de la población establecida dentro de sus áreas de influencia. El plan de actividades trata pues de armonizar la preservación y la explotación de los recursos productivos.

El manejo de cuencas es un concepto y una herramienta metodológica muy importante para el desarrollo de un área de geografía accidentada, poblaciones aisladas y proceso de integración conflictivos.

En el área del Colca, el proyecto trabaja en la rehabilitación del sistema de terrazas de la microcuenca fomentando la revaloración de los andenes y creando conciencia de la necesidad de su conservación; Refacción de los sistemas de almacenamiento y conducción de agua, canales de regadío y reservorios, así como en la generación de ingresos en la población de las micro-cuentas, al remunerar parcialmente la mano de obra que requiere el proyecto. Creación de un Fondo Rotativo de Insumos Agrícolas, en apoyo a la Campaña agrícola 1992-1993.

El proyecto se inició en abril 1992 y se ejecutó según su Plan de Operaciones, para lo cual contó con una asignación presupuestal de US\$ 140 mil, los que principalmente se han utilizado para generación de empleo temporal en las labores de reconstrucción de andenes y refacción de canales; además, y a través del Comité de Regantes se aperturó el Fondo Rotativo para suministro de insumos para la campaña agrícola 1992/1993, que se inició en agosto último.

En el transcurso del año, la OTC-ICI ha efectuado dos misiones técnicas de seguimiento, las que junto con los Informes de Avance elaborados por DESCO, han posibilitado verificar que el proyecto se desarrolla según lo previsto y que constituye un factor importantísimo para lograr impulsar el desarrollo de esta área, verificándose también el alto nivel de participación de la población campesina.

Se han efectuado asimismo misiones técnicas a la Cuenca del Río Vilcanota, micro-cuenca del Río Huancarmayo - Cuzco, donde se ha identificado una posibilidad concreta de trabajar a partir de 1993 el concepto de "Manejo de Cuenca" con la participación directa de la población campesina.

**CASA DE OFICIOS DE FORMACION PROFESIONAL AGRARIA EN EL VALLE DE URUBAMBA**

**ORGANISMO ESPAÑOL RESPONSABLE:** AECI-ICI/SOLIDARIDAD INTERNACIONAL

**ORGANISMO EJECUTOR:** ASOCIACION ARARIWA

**PERIODO PREVISTO DE EJECUCION:** 1992 - 1995

Consiste en poner en funcionamiento la Casa de Oficios de Formación Profesional Agraria de Urubamba, que conjugue los saberes campesino y académico en las técnicas de conservación y valoración de los recursos locales.

A través del proyecto se pretende:

- a) Dar capacitación profesional al sector ocupacional agrícola del Valle del Urubamba en Tecnologías Tradicionales Andinas y otras nuevas adecuadas al medio, para una mejor explotación productiva agrícola, recuperación y conservación de andenes, ampliación de la frontera agrícola y preservación del medio ecológico.
- b) Implementar el sistema de formación técnica profesional agrícola adecuado a las características socio-culturales y económicas de los destinatarios y exigencias formativas necesarias para el aprendizaje y aplicación de la tecnología apropiada.
- c) Propiciar a través de la tecnificación del proceso productivo mayores ingresos económicos y la subsiguiente mejora de la calidad de vida de los habitantes del Valle de Urubamba.

De acuerdo a lo señalado en el Acápite No. 30 del Acta Final de la V Reunión de la Comisión Mixta, en el mes de julio se efectuó, por parte de la OTC-ICI, una visita al Valle de Urubamba para hacer un reconocimiento general del contexto en que se plantea este proyecto, habiéndose verificado un avance sustancial en la formulación de la factibilidad del proyecto, elaborado por la Asociación Arariwa.

Teniendo en cuenta lo anterior, el Comité Administrador del FCVHP asignó US\$ 30 mil a este proyecto, a fin de iniciar en 1992 la construcción de la infraestructura para la puesta en marcha del proyecto, teniendo en cuenta la importancia de relacionarlo con los proyectos de desarrollo agrario, rural, de manejo de cuencas, que se desarrollan en el país.

### **B.5 EL AREA DEL DESARROLLO SOCIAL**

En este campo, la Cooperación Técnica Española apoya los esfuerzos del Gobierno y la Sociedad peruana orientados a promover el desarrollo social de los sectores deprimidos, atacando la pobreza estructural que se ve agravada por la situación de crisis económica y violencia política.

Este apoyo se expresa a través de la participación de la Cooperación Española en el Proyecto de Rehabilitación Económica y Social - PREDES / Región Inka en una acción conjunta con la Cooperación de Alemania, Holanda y Suiza con la coordinación del PNUD, en apoyo al Fondo de Compensación y Desarrollo Social - FONCODES, con la participación del Consorcio Regional de ONGS - COINCIDE.

Se desarrolla además el Programa "Pequeños Proyectos de Interés Comunal - PEPICDS", en apoyo a demandas de comunidades y organizaciones sociales relacionadas con pequeños proyectos de infraestructura social y productiva en comunidades rurales y zonas urbanas deprimidas.

Finalmente, a través del Fondo de Ayuda al Equipamiento - FAE, se suministrará camiones a 20 Municipalidades del interior del país.

**EMPLEO TEMPORAL. PREDES / REGION INKA / FONCODES****ORGANISMO ESPAÑOL RESPONSABLE: OTC/AECI-ICI****ORGANISMO EJECUTOR: FONCODES, COINCIDE, GOBIERNO REGIONAL INKA****PERIODO PREVISTO DE EJECUCION: 1993 - 1994**

A través del proyecto se pretende la realización de obras de interés comunal y local utilizando mano de obra no calificada y la creación de empleo temporal para generar ocupación e ingresos a personal no calificado.

De acuerdo a lo establecido en el Acápite No. 35 del Acta Final de la V Reunión de la Comisión Mixta, se constituyó un fondo de apoyo a programas de empleo, a partir de los contravalores que se generen del Sub-programa FAE "Apoyo al Equipamiento Municipal", estimado en US\$ 2 millones.

Se apoyará principalmente iniciativas canalizadas a través del Fondo de Compensación y Desarrollo Social-FONCODES, por parte de organizaciones de base, gobiernos locales, organizaciones no gubernamentales de desarrollo y la iglesia en el marco del programa de empleo y juventud.

En tal sentido, se acogió favorablemente la realización del Proyecto Regional de Inversión Social-PREDES/Región Inka, que promueven FONCODES y el Consorcio de Organizaciones no Gubernamentales de Desarrollo-COINCIDE, Cuzco, a través del Programa de las Naciones Unidas para el Desarrollo-PNUD y con la participación en su financiamiento de la cooperación de Alemania, Suiza, Reino de los Países Bajos, además de España.

El PREDES se ejecutará en un período de 18 meses, con un aporte de US\$ 5 millones de FONCODES y US\$ 5 millones de las fuentes cooperantes, entre los que se cuenta US\$ 700 mil que provendrán del Contravalor generado en el Subprograma "Equipamiento Municipal" del FAE/PERU/1991.

**PEQUEÑOS PROYECTOS DE INTERES COMUNAL - PEPICOS****ORGANISMO ESPAÑOL RESPONSABLE: EMBAJADA DE ESPAÑA/OTC-ICI****ORGANISMO EJECUTOR: COMUNIDADES/ORGANIZACIONES SOCIALES****PERIODO PREVISTO DE EJECUCION: 1992-1995**

Es el programa destinado a atender los pedidos de subvención más urgentes, generados por la creciente demanda de asistencia y cooperación canalizados directamente a la Embajada de España y/o al Ministerio de la Presidencia por parte de las organizaciones de base, municipios distritales y otras instituciones sociales en áreas urbano marginal y rurales en situación de pobreza crítica. Los requerimientos deben estar referidos a pequeñas obras de infraestructura social en las áreas de saneamiento, electrificación, comunicación, educación, salud y la realización de pequeños proyectos productivos de corto período de maduración

En el Acápite 34 del Acta Final de la V Reunión de la Comisión Mixta, se acordó dar inicio a este programa propuesto por la parte peruana y que constituye la posibilidad de una respuesta oportuna a las demandas más urgentes de la población en situación de pobreza crítica.

Las actividades se iniciaron con la preparación del "marco de referencia" para la recepción, calificación, otorgamiento y control de las solicitudes de subvención. Elaborándose igualmente las fichas de registro y control para la gestión de los proyectos. Al cierre del ejercicio de 1992, PEPICOS ha recibido un total de US\$ 677,750.72 habiéndose subvencionado un total de 101 proyectos (72 de los cuales han concluido y 29 están en ejecución) que posibilitaron una inversión de US\$ 554,025.81



**EQUIPAMIENTO MUNICIPAL**

**ORGANISMO ESPAÑOL RESPONSABLE:** AECI-ICI

**ORGANISMO EJECUTOR:** COOPERACION POPULAR / MINISTERIO DE LA PRESIDENCIA

**PERIODO PREVISTO DE EJECUCION:** 1992-1994

A través del Fondo de Ayuda al Equipamiento - FAE se suministrará equipo de transporte o carga a 20 Gobiernos Locales del Perú, lo que posibilitará mejorar los servicios que ofrecen su Comunidad.

Como se estableció en el Acápite No. 41 del Acta Final de la V Comisión Mixta, este es un programa que se ejecuta en el marco del Fondo de Ayuda al Equipamiento - FAE y a través del cual se suministrará maquinaria de limpieza, carga y transporte a 20 municipios del interior del país, con un costo total estimado en 200 millones de pesetas, es decir, 50% de la asignación del FAE.

La operación de importación fue aprobada por el Comité Administrador del FAE en el mes de julio, previamente se recibió la solicitud de adquisición de los Municipios y se hizo el contrato de suministro con el fabricante español IVECO/PEGASO

Posteriormente, el Gobierno Peruano desactivó el INFOM y sus funciones han sido asumidas por el Ministerio de la Presidencia, que ha designado a Cooperación Popular como la institución que asumirá las responsabilidades del INFOM para la continuación de este programa. La orden de importación de los equipos y su distribución a los municipios, se realizó en el último trimestre de 1992.

Los recursos de contravalor generados serán utilizados en apoyo a programas específicos de empleo temporal en el marco de las actividades promovidas por el FONCODES, habiéndose definido la aplicación del primer monto de US\$ 700,000 a la ejecución del Programa Regional de Desarrollo Social en la Región Inka-Cuzco, Apurímac y Madre de Dios.

#### **B.6 EL APOYO INSTITUCIONAL**

*En este área, a partir de las propuestas formuladas por el gobierno peruano, la Cooperación Española estudia un conjunto de iniciativas de apoyo institucional orientadas a perfeccionar los sistemas de formación de los magistrados del Poder Judicial y apoyar los procesos de reforma, modernización y descentralización del Estado.*

*Se apoya a la Confederación de Organizaciones Empresariales del Perú - CONFIEP a través del proyecto "Cooperación Empresarial" en la promoción de la inversión, el comercio internacional e intercambio de experiencias con la Confederación Española de Organizaciones Empresariales-CEOE.*

**APOYO AL MINISTERIO DE RELACIONES EXTERIORES****ORGANISMO ESPAÑOL RESPONSABLE: AECI-ICI****ORGANISMO EJECUTOR: MINISTERIO DE RELACIONES EXTERIORES DEL PERU****PERIODO PREVISTO DE EJECUCION: 1992-1995**

El proyecto fue diseñado para contribuir al desarrollo básico del Sistema de Información y Gestión del Ministerio de Relaciones Exteriores a través de la instalación de una Red Provisional de Comunicaciones.

Según el Acápito No.37 del Acta Final de la V Reunión de la Comisión Mixta, el Ministerio de Relaciones Exteriores solicitó cooperación española para la capacitación de funcionarios y modernización de sus sistemas informáticos. La delegación española informó que pondría a disposición del Ministerio de Relaciones Exteriores un experto de corto plazo para definir el detalle de la cooperación que se podría concretar durante 1992.

En efecto, la AECI-ICI propuso al Consultor en Informática, para que en etapas sucesivas, presté asesoría directa al Ministerio de Relaciones Exteriores para el desarrollo de sus Sistemas de información y Gestión de las Relaciones Internacionales-SIGRE. Con la presencia del Consultor se formuló y aprobó el Plan de Operaciones 1992, el mismo que contó con una asignación presupuestal de US\$ 95.000.- para la adquisición local del equipamiento informático, red de comunicaciones y software.

El proyecto ha progresado según lo programado, habiéndose concluido la instalación de la 1ª etapa de la Red de Comunicaciones con una inversión de US\$ 72 mil. El Consultor español efectuó dos misiones de corto plazo y se espera pueda efectuar una misión más tan pronto este operando la nueva estructura de la Cancillería.

## CAPACITACION DE MAGISTRADOS

**ORGANISMO ESPAÑOL RESPONSABLE:** AECI-ICI / CONSEJO GENERAL DEL PODER JUDICIAL DE ESPAÑA

**ORGANISMO EJECUTOR:** ACADEMIA DE LA MAGISTRATURA DEL PODER JUDICIAL  
**PERIODO PREVISTO DE EJECUCION:** 1993 - 1995

El proyecto consistía en el desarrollo de dos (2) programas de capacitación para los Vocales Superiores, Jueces de Primera Instancia, Jueces de Paz, Relatores y Secretarios de toda la República del Perú, la realización de dos (2) programas de especialización para Magistrados en el área Civil y Penal y la implementación de la Biblioteca del Magistrado.

En el Acápite No. 38 del Acta Final de la V Comisión Mixta se recoge la solicitud de la Academia de la Magistratura del Perú, que requiere cooperación española para la ejecución de sus programas de actualización, perfeccionamiento y especialización de magistrados del Poder Judicial, en las áreas Civil, Penal y Laboral.

Por la parte española, el Consejo General del Poder Judicial expresó su disposición favorable a cooperar en la ejecución del proyecto. Se propuso la realización de una misión técnica preparatoria para la definición de un programa específico de colaboración mutua para el período 1993-1994.

Las medidas adoptadas recientemente por el Gobierno del Perú en relación al Poder Judicial hicieron aconsejable esperar a que concluya el proceso de reorganización en curso, para retomar el análisis de la modalidad de cooperación más aconsejable.

Recientemente el Gobierno ha promulgado el Decreto Legislativo No. 25726, creando la Academia de Altos Estudios en Administración de Justicia. La realización de estudios en la Academia, será un requisito previo para ingresar a la carrera judicial o como Fiscal del Ministerio Público.

La citada norma publicada en el diario oficial "El Peruano", especifica que la Academia de Altos Estudios en Administración de Justicia estará encargada de desarrollar los estudios superiores de post-grado académico a través de dos programas, uno de especialización judicial y otro de especialización del Ministerio Público.

Igualmente de los estudios de segunda y ulterior especialización profesional para los titulados, Magistrados o Fiscales, como requisito para ascender a la instancia superior.

El decreto señala además que los estudios conducentes al grado de Maestro tendrán una duración obligatoria de cuatro semestres: los dos primeros de capacitación doctrinaria y los restantes en práctica forense en el Poder Judicial y el Ministerio Público en sus diferentes instancias.

La norma asimismo precisa que la Academia iniciará sus labores académicas a partir del 4 de enero de 1993, con un número máximo de 100 vacantes. Cuando sea requerido por las autoridades del Poder Judicial del Perú, se estudiará la conformación y venida al Perú de una misión técnica del Consejo General del Poder Judicial de España, para establecer con los responsables de la Academia los medios y formas de cooperación entre las partes.

**COOPERACION EMPRESARIAL**

**ORGANISMO ESPAÑOL RESPONSABLE:** AECI-ICI / CEDE

**ORGANISMO EJECUTOR:** Confederación Nacional de Instituciones Empresariales Privadas en el Perú (CONFIEP).

**PERIODO PREVISTO DE EJECUCION:** 1992-1993

El proyecto aspira a contribuir al crecimiento económico y al desarrollo social del Perú, mediante la promoción del sector privado como agente central de esta tarea y la potenciación de las relaciones económicas internacionales del Perú. En este sentido, el proyecto deberá contribuir al incremento de las inversiones, la producción, la productividad y las exportaciones y promoverá la generación de empleos productivos.

En el Acápito No. 43 del Acta Final de la V Reunión de la Comisión Mixta, la delegación española ratificó su apoyo a la ejecución del proyecto, manifestando su aprobación con cargo a los recursos de la AECI para la realización del Foro de Inversionistas Hispano-Peruana, promovido con CONFIEP y la Confederación Española de Organizaciones Empresariales - CEDE y de las demás actividades previstas en el marco del proyecto.

En marzo se suscribió el Plan de Operaciones 1992 del Proyecto, para cuya ejecución la AECI aprobó una asignación de US\$ 88 mil, previéndose en ese entonces que el Foro de Inversionistas se podría realizar a inicios del segundo semestre. Sin embargo, los acontecimientos políticos y violentistas obligaron a un replanteo del calendario del proyecto.

El ente ejecutor y la OTC-ICI acordaron diferir la realización del Foro de Inversionistas para el primer semestre de 1993, CONFIEP continuará durante el presente año la formulación de los documentos "Guía de Inversionistas" y "Cartera de Proyectos de Inversión Privada", los que estarán listos para difusión a inicios de 1993.

## **B.7 OTRAS ACCIONES DE COOPERACION**

### **. El Fondo de Ayuda al Equipamiento - FAE:**

En 1991 se iniciaron las negociaciones para constituir el Fondo de Ayuda al Equipamiento - FAE y su Contravalor Hispano - Peruano. En el mes de agosto se aprobó el Reglamento y constituyó su Comité Administrador.

El FAE Hispano-Peruano recibió una asignación presupuestal de la AECI-ICI de 400 millones de pesetas, monto depositado en una cuenta del Banco de la Nación del Perú en el Banco Popular Español, en el mes de marzo 1992.

Por acuerdo del Comité Administrador del FAE, el Programa ha priorizado su intervención en tres subprogramas:

. **Equipamiento Municipal** con una asignación de hasta 200 millones de pesetas;

. **Equipamiento para Pequeña y Microindustria** con hasta 100 millones de pesetas y;

. **Equipamiento de Riego Tecnificado para Pequeños Agricultores** también con 100 millones de pesetas.

La aprobación de estos subprogramas fue ratificada en la V Reunión de la Comisión Mixta de Cooperación Técnica Hispano-Peruana y según lo acordado en ella y de acuerdo a las posibilidades presupuestales españolas, se espera continuar con el FAE los próximos cuatro años.

En marzo 1993 arribarán al puerto del Callao 20 camiones adquiridos a la empresa española IVECO - PEGASO, en beneficio de igual número de Municipalidades del interior del país, con lo que se habrán agotado los recursos del FAE disponibles para este subprograma.

### **. La Ayuda Alimentaria y de Emergencia:**

Desde 1985, España ha donado al Perú 30,000 toneladas de alimentos, básicamente trigo, leche en polvo y harina de trigo. Esta ayuda permitió constituir desde 1987 el Fondo de Contravalor Hispano - Peruano de la Ayuda Alimentaria - FCVHP.

Los recursos del FCVHP son administrados por un Comité Administrador y sus recursos se destinan a la financiación parcial de la contrapartida de los proyectos que ejecutan instituciones peruanas con cooperación española. El 30% de éstos recursos financian los Pequeños Proyectos de Interés Comunal - PEPICOS.

La asistencia alimentaria correspondiente a 1991 fue recepcionada en junio de 1992, consistente en un lote de 3.930 TM. de Harina de Trigo, habiéndose concluido satisfactoriamente el proceso de monetización. Posteriormente, se recepcionaron 323.8 TM. de Leche Entera en Polvo, como ayuda de carácter humanitario, habiéndose efectuado su distribución directa a grupos vulnerables con participación de Cáritas del Perú.

Finalmente, a finales de 1992 se han recepcionado 825 TM de trigo blando, cuya monetización será destinada al FCVHP.

#### **. La Cooperación Multilateral**

De acuerdo a lo señalado en el Acápite No. 50 del Acta Final de la V Reunión de la Comisión Mixta, ambas partes acordaron apoyar los mecanismos de cooperación en el marco de los Programas Multilaterales. Asimismo, en el marco de la cooperación que recibe el Perú de las Comunidades Europeas, se han respaldado proyectos específicos como los señalados a continuación:

- Apoyo a la Pequeña y Mediana Empresa. Asistencia técnica y recursos financieros en apoyo al sector informal.
- Agua/Pueblos Jóvenes/Lima. Proyecto de emergencia para financiar la solución de agua centros poblados de los barrios marginales de Lima.
- Programa de Desarrollo Social en las Regiones Nor Oriental del Marañón e Inka / por iniciarse.

Por otra parte, la Comunidad Europea destina importantes fondos al Perú a través de la ayuda alimentaria y de los proyectos canalizados a través de ONGs.

#### **. EL PROGRAMA CYTED EN PERU**

En el marco del Programa Iberoamericano de Ciencia y Tecnología para el Desarrollo / CYTED, cuyo organismo signatario peruano es CONCYTEC, se logró para el Perú la coordinación de la Red Temática PRODUCTOS NATURALES DE USO MEDICINAL que forma parte del Sub-Programa Química Fina Farmacéutica.

La Coordinadora de esta Red es la Pontificia Universidad Católica del Perú y contó durante 1991 con una asignación presupuestal de US\$ 13,600 y durante 1992 US\$ 98,600, habiéndose realizado actividades de difusión, integración, perfeccionamiento del personal científico y participación en eventos de CYTED.



**. Organismos No Gubernamentales Españolas en Perú**

Según lo establecido en el Acápite 48 del Acta Final de la V Reunión de la Comisión Mixta, se continuó e incrementó sustancialmente los niveles de cooperación en apoyo a la labor de las ONGs españolas en Perú.

A continuación se relacionan algunas de las aprobaciones efectuadas en 1992:

ONG Española	Proyecto	Asignación en Pesetas
PROSALUS	Creación infraestructura agua potable en tres comunidades en Cajamarca.	21.980.000
	Prevención del Cólera en AA.HH. Surco-Lima	1.570.000
		23.550.000

En la Convocatoria para Subvenciones a proyectos de ONGs españolas con cargo al Impuesto sobre la Renta de las Personas Físicas (IPRF), se aprobaron los siguientes proyectos que han comenzado su ejecución en 1992:

ONG Española	Proyecto	Asignación en Pesetas
Fe y Alegría	Desarrollo de servicios educativos populares en zonas de alta emergencia	56.700.000
Intermon + Hermanos del Hombre	Red de Comercialización de productos agrícolas y agroindustriales en la Región Inka	84.770.000
Medicus Mundi + Prosalus	Proyecto Integral de Salud en Amazonía Peruana	123.800.000
Paz y Cooperación	Mejora en la recogida y eliminación de basura	27.500.000
Prosalus + Medicus Mundi	Enseñando sin Cólera	41.400.000

T O T A L

334.170.000

Posteriormente, en la Convocatoria del I.R.P.F. se conoció en diciembre de 1992 las siguientes aprobaciones:

ONGs Españolas	Proyecto	Asignación en Pesetas
AYUDA EN ACCION	Construcción Canal de de riego en Bambamarca-Cajamarca.	7.030.000
CODESPA	Ampliación del Instituto Superior Pedagógico Santo Toribio	58.180.000
FE Y ALEGRIA	Servicios Educativos Populares en zonas de alta emergencia-varios	68.495.000
INTERMON + HERM. del HOMBRE	Producción Agropecuaria y capacitación técnica Calca y Urubamba-Cusco	129.470.000
MANOS UNIDAS	Desarrollo Agroforestal territorio Aguaruna - Huambisa	29.000.000
MEDICOS SIN FRONTERAS	Capacitación y apoyo sanitario en Requena	37.620.000
OCASHA	Equipamiento Emisora de radio - Yurimaguas	12.614.000
PROSALUS	Salud escolar en 18 centros-S.J.de Miraflores	10.250.000
SOLIDARIDAD INTERNACIONAL	Centro de capacitación de Carpinteros	5.670.000
		358.329.000

A través del Programa de Subvenciones a Proyectos de Cooperación con el Tercer Mundo del Gobierno Vasco, se aprobaron:

ONGs Españolas	Proyecto	Asignación en Pesetas
Prosalus	Infraestructura de abastecimiento de agua potable	3.283.876
	Enseñando sin Cólera	6.708.000
Manos Unidas	Centro de Formación Rural para la familia campesina de Mala	16.401.000
Solidaridad Internacional	Producción de Patata	5.000.000
ADECO	. Siembre de hortalizas y crianza animales menores (II parte).	5.804.028
	. Industrialización del Plátano	6.853.140
	. Crianza Industrial de Lombrices	1.001.234
	. Electrificación del Distrito Awajuno	11.498.000
	. Reforestación Alto Mayo	4.327.741
	. Ampliación y Equipamiento Centro Educativo Ocupacional Virgen del Carmen	20.000.000
Intermon	Apertura de Vía de Comunicación y Comercialización para Comunidades Indígenas en la zona de Angaraes	22.049.940
	<b>TOTAL</b>	<b>102.927.759</b>

Asimismo, el Ayuntamiento de Montilla, Córdoba, creó el Consejo Municipal de Cooperación y Ayuda al Desarrollo, para conceder ayudas económicas a proyectos en Iberoamérica, que tengan como fin el fomento de la solidaridad entre los pueblos, el favorecimiento de la justicia social y las mejoras de vida de la población. En tal sentido, en setiembre de 1992, se sometieron al pleno de la Corporación Municipal, la concesión de ayudas a diversos proyectos entre los que se encuentran cinco dirigidos al Perú y que son los siguientes:

ONGs Españolas	Proyecto	Asignación en Pesetas
-----	-----	-----
ARARIWA	Mejoramiento Micro-cuencas de Cusco	1.000.000
AMIGOS DEL PERU	Granja Avícola-Requena	446.000
JOVENES 3er.Mundo	Albergue,Talleres y enfermería para muchachos de la calle-Arequipa	1.277.000
MEDICOS SIN FRONTERA	Capacitación y Apoyo sanitario-Requena	1.500.000
MANOS UNIDAS	Equipamiento de una escuela en Oxapampa	500.000
		-----
		4.723.000

## B.8 CONCLUSIONES

Se constata un significativo avance en el desarrollo del programa de cooperación que ambos gobiernos acordaran en la V Comisión Mixta, tal como fuera recogido en el Acta de la Reunión Extraordinaria del Comité Mixto Paritario de Cooperación Técnica Hispano - Peruano realizada en octubre último. Copia del Acta se incluye como anexo No. 4

Al cierre del ejercicio presupuestal 1992, se observa que el gasto total en proyectos alcanzó el monto de US\$ 1.287.625; de los cuales el 55.6 % (US\$ 716.024) fueron aportados directamente por la AECI-ICI y el 44.4 % por el Fondo de Contravalor Hispano - Peruano. En el anexo No. 5 se incluye un cuadro con la información de ejecución presupuestal por proyecto y por fuente de financiación.

Durante 1992 se han hecho avances importantes en el desarrollo del sistema de administración, seguimiento y evaluación de proyectos, habiéndose mejorado notoriamente la documentación sustentatoria de los proyectos, sus planes de trabajo u operación, presupuestos, informes de avance, control financiero y evaluación.

Se observa un creciente relacionamiento entre las ONGs de ambos países, lo que posibilita un mejor conocimiento de la realidad peruana en España y la puesta en ejecución de varios proyectos de desarrollo, en especial en el área social.

En cuanto a la oferta española de capacitación, hay que destacar que durante 1992 aumento el número y calidad de postulantes a cursos realizados por instituciones españolas, en especial los patrocinados por la AECI-ICI y el Centro de Capacitación de Santa Cruz de la Sierra. En el Anexo No. 6 se relacionan los cursos/seminarios convocados durante 1992.

Finalmente, a pesar de los intensos esfuerzos realizados sólo se ha logrado la primera operación del FAE, referida al subprograma de equipamiento municipal y que absorberá el 50 % de los recursos del FAE. Por ello, el Comité Administrador del FAE deberá estudiar y tomar las medidas necesarias para dinamizar el uso de esta importante línea de financiamiento.



A N E X O S





## RELACION DE ANEXOS

- 1.- *Incidencias de Personal, 1992*
- 2.- *Presupuesto Gastos Generales de la OTC, 1992*
- 3.- *Ejecución del Presupuesto de Gastos Generales de la OTC, 1992*
- 4.- *Acta Comité Mixto Paritario de Cooperación Técnica*
- 5.- *Ejecución Presupuestal en Proyectos, por fuente de financiación, 1992*
- 6.- *Relación de Cursos / Seminarios convocados en 1992.*



OTC/AECI-ICI  
Lima-Perú

ANEXO No. 1

**INCIDENCIAS DE PERSONAL 1992**

**1. OFICINA TECNICA DE COOPERACION - OTC**

**Coordinador General:**

. Manuel García Solaz

**Personal Administrativo Local:**

. César Becerra, Consejero Técnico  
 . Jorge Loayza, Administrador/Contable  
 . María Teresa Bustamante, Secretaria de Coord. Gral.  
 . Isabel Maruyama, Secretaria/Asist. becas  
 . Nadia Lazo, Secretaria  
 . Higinio Ruiz, Ordenanza/Chofer  
 . Eduardo Ayala, Ordenanza/Chofer  
 . Nancy Castro, Limpieza (media jornada)

**2. CENTRO CULTURAL**

**Director Centro Cultural:**

. Rafael Sender Romeo

**Personal Administrativo Local:**

. Carlos Lomparte, Asistente Centro Cultural  
 . Miryam del Hierro, Secretaria Director  
 . Luis Huhuasongo, Guardián

**3. DRI IQUITOS - NAUTA**

. Fernando Velázquez Cortés, Coordinador de proyecto  
 . Alicia Marhuenda Domenech (.....; 30.12.92)  
 . M. Fernanda Gonzales, Cooperante

**4. PARQUE INDUSTRIAL VILLA EL SALVADOR**

. Juan José Sanzberro, Coordinador de proyecto

**5. Pequeños Proyectos de Interés Comunal - PEPICOS / FCVHP**

. José Hermoza, Coordinador de proyecto (\*)

---

(\*) Contrato Local de la Secretaria Técnica del Fondo de Contravalor



ANEXO No.02

PRESUPUESTO DE GASTOS GENERALES DE LA OTC  
 =====  
 AÑO DE 1992

CODIGO	C O N C E P T O	PRESUPUESTO DEFINITIVO PESETAS	%
	GASTOS DE PERSONAL =====		
226.07.40.131	Haberes personal Adm.y Apoyo	11,253,400	38.85
226.07.40.160	Cuotas Sociales y Fiscales	2,490,667	8.60
		13,744,067	47.44
	GASTOS EN BIENES CTES. Y SERV. =====		
226.07.40.200	Arrendamientos	1,270,336	4.39
226.07.40.210	Repar.,Mantenim.y Conservacion	1,840,610	6.35
226.07.40.220	Material de Oficina	1,119,112	3.86
226.07.40.221	Suministros	1,128,015	3.89
226.07.40.222	Comunicaciones	2,356,237	8.13
226.07.40.224	Seguros	167,296	0.58
226.07.40.226	Gastos diversos	1,896,357	6.55
226.07.40.230	Dietas	880,388	3.04
226.07.40.231	Locomocion	93,780	0.32
		10,752,131	37.11
	INVERSIONES REALES =====		
226.07.40.630	Mobiliario y Equipo Oficina	2,873,802	9.92
	Vehiculo	1,600,000	5.52
		4,473,802	15.44
	TOTAL GASTOS GENERALES :	28,970,000	100.00

EJECUCION DEL PRESUPUESTO DE GASTOS GENERALES DE LA OTC-1992

ABCI

	1ER. TRIMESTRE		2DO. TRIMESTRE		3ER. TRIMESTRE		4TO. TRIMESTRE		TOTAL GASTOS 1992	
	PESETAS	€	PESETAS	€	PESETAS	€	PESETAS	€	PESETAS	€
<b>D E T A L L E</b>										
<b>GASTOS DE PERSONAL:</b>										
-----										
-Haberes Personal Adm.	2,284,046.06	20.30	2,196,019.94	19.51	3,193,508.53	28.38	3,579,825.99	31.81	11,253,400.51	38.85
-Cargas Sociales	21,384.76	0.86	608,434.34	24.43	553,677.13	22.23	1,307,170.72	52.48	2,490,666.95	8.60
	2,305,430.82	16.77	2,804,454.28	20.40	3,747,185.66	27.26	4,886,996.71	35.56	13,744,067.46	47.44
<b>GASTOS BIENES CTES. Y SERV.:</b>										
-----										
-Arrendamiento	446,657.90	35.16	535,989.47	42.19	0.00	0.00	287,688.29	22.65	1,270,335.66	4.39
-Repar., Mantenim. y Conserv.	237,956.99	12.93	399,442.10	21.70	699,204.36	37.99	504,006.74	27.38	1,840,610.19	6.35
-Material Oficina	356,496.95	31.86	212,667.02	19.00	247,918.48	22.15	302,029.05	26.99	1,119,111.51	3.86
-Suministros	476,376.89	42.23	192,733.90	17.09	234,482.20	20.79	224,422.24	19.90	1,128,015.23	3.89
-Comunicaciones	896,443.41	38.05	496,775.96	21.08	518,082.55	21.99	444,935.22	18.88	2,356,237.14	8.13
-Seguros	27,070.51	16.18	0.00	0.00	132,731.50	79.34	7,493.70	4.48	167,295.71	0.58
-Gastos diversos	388,037.09	20.46	30,819.39	1.63	747,441.38	39.41	730,059.28	38.50	1,896,357.15	6.55
-Dietas y Pasajes	529,453.04	60.14	31,871.07	3.62	170,790.81	19.40	148,273.16	16.84	880,388.09	3.04
-Locomocion	30,489.48	32.51	20,506.67	21.87	17,970.87	19.16	24,812.86	26.46	93,779.89	0.32
	3,388,982.27	31.52	1,920,805.58	17.86	2,768,622.16	25.75	2,673,720.55	24.87	10,752,130.56	37.11
<b>INVERSION REAL</b>										
-----										
-Mobiliario y Equipos	572,991.02	19.94	474,066.45	16.50	1,127,413.25	39.23	699,331.25	24.33	2,873,801.97	9.92
-Vehiculo OTC	0.00	0.00	0.00	0.00	0.00	0.00	1,600,000.00	100.00	1,600,000.00	5.52
	572,991.02	12.81	474,066.45	10.60	1,127,413.25	25.20	2,299,331.25	51.40	4,473,801.97	15.44
<b>TOTAL GASTOS OTC ==&gt;&gt;</b>	6,267,404.10	21.63	5,199,326.31	17.95	7,643,221.07	26.38	9,868,048.52	34.04	28,970,000.00	100.00

**ACTA DE LA REUNION EXTRAORDINARIA DEL  
COMITE MIXTO PARITARIO  
DE COOPERACION TECNICA  
HISPANO-PERUANO**

El día 9 de octubre de 1992 se celebró en la ciudad de Lima, en la sede de la Cancillería peruana, la Reunión del Comité Mixto Paritario de Cooperación Técnica Hispano-Peruano; según lo previsto en el Acuerdo Complementario de Cooperación Técnica para el desarrollo de un Plan de Cooperación Integral suscrito el 18 de febrero de 1987 y específicamente en el párrafo último del Acta Final de la V Reunión de la Comisión Mixta de Cooperación Técnica realizada en octubre de 1991.

El objeto principal de esta reunión fue realizar conjuntamente la evaluación del Programa de Cooperación Técnica Hispano-Peruano que se está ejecutando durante 1992, según fuera acordado en la V Reunión de la Comisión Mixta y dar las recomendaciones que sean pertinentes para la programación de actividades en 1993, facilitando a las autoridades de ambos Gobiernos la programación de fondos a los proyectos y actividades del Programa de Cooperación Técnica Hispano-Peruano correspondientes al año 1993.

La Delegación española estuvo conformada por el Ministro Consejero de la Embajada de España en Perú, Señor Juan Mazarredo y por el Coordinador General de la AECI-ICI en el Perú, Señor Manuel García Solaz.

La Delegación peruana estuvo conformada por el Ministro Consejero en el Servicio Diplomático del Perú, Señor José Antonio Arróspide y por el Secretario Ejecutivo de Cooperación Técnica Internacional del Ministerio de la Presidencia, Señor Eduardo Ishii Ito. Los funcionarios que integraron la delegación peruana se relacionan en el anexo a la presente Acta.

A continuación, se pasó a desarrollar la Agenda de Trabajo, procediendo a examinar el documento "Evaluación del Programa 1992 y Propuesta para el Programa 1993", elaborado por el equipo técnico que conformaron representantes del Ministerio de Relaciones Exteriores - Dirección General de Asuntos Bilaterales, Ministerio de la Presidencia - Secretaría Ejecutiva de Cooperación Técnica Internacional y de la Agencia Española de Cooperación Internacional - AECI/ICI, y que se anexa a la presente Acta.

**INFORME CONJUNTO DE EVALUACION:**

El programa de cooperación técnica hispano - peruano fue definido en el Acta Final de la V Reunión de la Comisión Mixta. Por ello, la evaluación se ha realizado en base a una revisión detallada de los programas, proyectos y actividades llevadas a cabo en función a los acuerdos tomados por ambas partes.

De los 35 programas o proyectos contemplados en el Acta Final, en las cinco áreas temáticas consideradas prioritarias: Educación y Cultura, Industria y Energía, Agricultura, Desarrollo Social y Apoyo Institucional; 23 están en plena ejecución. Diez proyectos no han empezado porque la situación institucional no lo ha permitido y algunos están aún en el proceso de cumplir las condiciones previas requeridas. Dos de los proyectos no será posible realizarlos. El detalle de cada programa o proyecto y su actual situación está descrito en el documento "Evaluación del Programa 1992 y Propuesta para el Programa 1993".

En tal sentido, se constata el gran esfuerzo realizado por un importante número de las instituciones peruanas responsables de la ejecución de proyectos que lograron definir su Plan de Operaciones a inicios del año, cumpliendo de esta forma con los requisitos previos que se establecieron en el acápite No. 50 del Acta Final.

En función a su Plan de Operaciones, cada proyecto ha recibido una asignación presupuestal que le permite financiar los componentes necesarios para cumplir los objetivos propuestos. También se ha puesto en marcha un sistema de seguimiento y evaluación de los proyectos, lo que asegura una buena coherencia entre recursos utilizados y resultados obtenidos en los proyectos del Programa.

Es importante mencionar que el desarrollo del Programa y algunos proyectos en particular, se han visto afectados por la situación institucional del país y por las amenazas violentistas de Sendero Luminoso contra los dirigentes de las organizaciones de base y su población en general, por lo que ha sido necesario tomar medidas precautorias generales y caso por caso.

La contribución española ya efectuada para la realización del Programa al 30 de setiembre del presente año es ligeramente superior a catorce millones de dólares, cifra superior a la registrada en años anteriores, pudiendo incrementarse en el último trimestre de confirmarse el suministro de ayuda alimentaria y la reposición del Fondo de Ayuda al Equipamiento -FAE correspondiente a 1992, previsiones cuya confirmación aún no es posible dadas las severas medidas de restricción del gasto público adoptadas por el Gobierno Español y que afectan entre otros, a los presupuestos de cooperación.

El programa de 1992 cuenta además con los recursos del Fondo de Contravalor Hispano - Peruano de Ayuda Alimentaria con un monto de US\$ 1.344.000 y del Fondo de Contravalor del FAE 1991 con un monto estimado en US\$ 700,000. A esto hay que sumar las contrapartidas en especie y monetarias de las instituciones peruanas ejecutoras y de la población beneficiaria.

Por todo lo anterior, se considera que el Programa definido en octubre 1991 para el período 1992 - 1995 ha logrado un avance satisfactorio y establecido bases firmes para continuar su desarrollo durante 1993. Las partes acuerdan en tal sentido, realizar un nuevo ejercicio de evaluación conjunta en el mes de agosto de 1993, previa a la realización de la VI Reunión de la Comisión Mixta.

Así mismo, recomiendan a las máximas autoridades de sus respectivos sistemas de administración de la Cooperación Técnica Internacional, que la distribución del presupuesto de 1993 se realice tomando muy en cuenta las conclusiones de esta evaluación.

**PROGRAMA DE COOPERACION TECNICA A  
EJECUTARSE EN 1993:**

A partir de la evaluación del avance en la ejecución del Programa de cooperación acordado en la V Comisión Mixta - Octubre 1991, ambas delegaciones consideran que los criterios principales para 1993, son los siguientes:

- Avanzar en la consolidación del Programa, en las cinco líneas de acción priorizadas :
  - Educación y Cultura;
  - Agricultura;
  - Industria y Energía;
  - Desarrollo Social;
  - Apoyo Institucional.
- Priorizar la asignación de recursos a los proyectos en ejecución, buscando su consolidación de cara a lograr los resultados propuestos.
- Propiciar la puesta en marcha de los otros proyectos acordados, en la medida en que su fase preparatoria haya concluido y las condiciones institucionales y presupuestarias permitan su puesta en marcha.



**I.- PROGRAMAS Y PROYECTOS EN EJECUCION Y QUE DEBEN CONTINUAR DURANTE 1993:**

**EDUCACION Y CULTURA**

- (11) Calidad de la Educación y Desarrollo Regional, (\*);
- (13) Cooperación Interuniversitaria, (\*\*);
- 14 Formación de Recursos Humanos / Becas, (\*\*);
- 15 Actividades Culturales, (\*\*);
- 16 Programa de Restauración del Patrimonio Cultural - Lima, Cusco y Sipán, (\*\*);
- 30 Escuelas Taller de Restauración, Lima y Cusco, (\*\*);

**INDUSTRIA Y ENERGIA**

- 17 Apoyo a la Micro y Pequeña Empresa (FAE), (\*\*);
- (18) Parques Industriales - Villa El Salvador, (\*);
- (22) Electrificación Rural, (\*\*);
- (30) Escuela Taller de Oficios - Villa El Salvador, (\*\*);

**AGRICULTURA**

- 16 Manejo de Cuencas. Programa Rural Colca, (\*);
- 25 Equipamiento Riego Tecnificado (FAE), (\*\*);
- 26 Programa de Apoyo al Desarrollo de Asentamientos Humanos de la carretera Iquitos - Nauta, (\*);
- 27 Centro de Beneficio Primario del Cacao, (\*);
- 30 Escuela de Oficios de Urubamba, (\*\*);

**DESARROLLO SOCIAL**

- 34 Pequeños Proyectos de Interés Comunal-PEPICOS, (\*\*);
- 41 Equipamiento Municipal (FAE), (\*\*);

**APOYO INSTITUCIONAL**

- 37 Apoyo al Ministerio de Relaciones Exteriores - SIGRE, (\*);
- 43 Cooperación Empresarial, (\*);

- (\*) : Proyectos cuyo Plan de Operaciones para 1993 está en proceso de formulación y aprobación.
- (\*\*) : Programas y actividades que se ejecutan en el marco de Convenio o Acuerdos Interinstitucionales hispano - peruanas.
- (\*\*\*) : Programas que se ejecutan bajo la orientación del Comité Administrador del FAE y su Contravalor.

**II.- PROYECTOS Y ACTIVIDADES QUE PODRIAN INICIARSE EN 1993 SI CUMPLEN REQUISITOS PREVIOS Y APRUEBAN SU PLAN DE OPERACIONES:**

**EDUCACION**

- (12) Planeamiento Estratégico y Desarrollo del Sistema de Formación Técnica Profesional;

**INDUSTRIA Y ENERGIA**

- 20 Reactivación del Sector Artesanal;
- 23 Cogeneración y Auditoría Energética;
- 24 Turismo;

**AGRICULTURA**

- 19 Complejo Agroindustrial Olivícola - Tacna;
- 28 Implementación Planta Procesadora de Frutas;

**DESARROLLO SOCIAL**

- 35 Empleo Temporal - FONCODES/PREDES/Región Inka;

**APOYO INSTITUCIONAL**

- 38 Capacitación de Magistrados;
- 39 Gestión Pública;
- 42 Estudios de Inversión;

**III.- OTRAS ACCIONES DE COOPERACION****44 CYTED - D**

El Programa Iberoamericano de Ciencia y Tecnología para el Desarrollo - Quinto Centenario (CYTED - D), constituye el principal programa de investigación científica y de innovación tecnológica. En vista de los logros alcanzados desde su creación los Jefes de Estado y de Gobierno, reunidos en la Segunda Cumbre Iberoamericana, aprobaron su fortalecimiento y continuidad.

**45 FONDO DE AYUDA AL EQUIPAMIENTO - FAE**

La parte peruana expresó su reconocimiento a la Agencia Española de Cooperación Internacional AECI/ICI por la apertura de la cuenta del FAE-PERU en el Banco Popular Español y la transferencia a la misma del primer aporte por un monto de 400 millones de pesetas. El titular de dicha cuenta es el Banco de la Nación y los recursos se utilizarán, en el más breve plazo, para financiar las importaciones de los subprogramas Equipamiento Municipal, Micro y Pequeña Industria y Equipo de riego tecnificado.

**46 AYUDA ALIMENTARIA**

La parte peruana expresó su satisfacción por la recepción, el presente año, de dos importantes remesas de ayuda alimentaria. La primera consistió en 3,630 TM de harina de trigo que se destinó al proceso de monetización. El segundo, 323.8 TM de leche entera en polvo, para distribución directa a grupos vulnerables a través de Cáritas del Perú. Solicitaron que las autoridades españolas correspondientes consideren la necesidad de continuar el programa anual de ayuda alimentaria.

#### 48 ORGANISMOS NO GUBERNAMENTALES - ONGs.

Ambas partes reconocieron con satisfacción el creciente relacionamiento entre las ONGs de ambos países y que está posibilitando un mejor conocimiento de la realidad peruana en España y la puesta en práctica de importantes programas de desarrollo social.

#### DECLARACION FINAL

Los representantes de ambas delegaciones expresaron su satisfacción por la amplitud y calidad del informe conjunto de evaluación y de las propuestas para 1993 elaborados y que dan cuenta detallada de los progresos realizados y las dificultades encontradas en el cumplimiento a los acuerdos adoptados en ocasión V Reunión de la Comisión Mixta.

Reconocen la importancia del sistema de administración, seguimiento y evaluación de proyectos que se ha establecido y a través del cual se ha mejorado notoriamente la documentación sustentatoria de los proyectos, su plan de operaciones, presupuestos, informes de avance, control financiero y evaluación y ratifican su voluntad de efectuar durante 1993 la VI Reunión de la Comisión Mixta, en fecha que será acordada mediante intercambio de Notas.

Finalmente, ambas partes consideran necesario continuar trabajando para fortalecer y profundizar el programa de cooperación hispano - peruano acorde con el alto nivel de sus relaciones basadas en los profundos lazos históricos, culturales y de amistad entre ambos países.

p. Gobierno de España  
Embajada de España en Perú

D. Juan Mazarredo

p. Gobierno de Perú  
Ministerio de RR.EE.

D. José Antonio Arróspide

p. Secretaría Ejecutiva de  
Cooperación Técnica  
Ministerio de la Presidencia

D. Eduardo Ishii Ito

p. Agencia Española de  
Cooperación Internacional  
AECI-ICI / OTC-PERU

D. Manuel García Solaz

AECI

## A N E X O No.5

DETALLE	M/P 731-91	M/P 640-92	TOTAL FONDOS AECI 1992	TOTAL FCVHP 1992	TOTAL EJECUCION 1992
110/92 CALIDAD DE EDUCACION Y DESARROLLO REGIONAL	24,670.32	123,012.68	147,683.00		147,683.00
130/92 PROGRAMA DE COOPERACION UNIVERSITARIA		26,101.37	26,101.37		26,101.37
140/92 FORMACION DE RECURSOS HUMANOS	10,538.23	4,500.00	15,038.23		15,038.23
150/92 COOPERACION CULTURAL		9,000.00	9,000.00		9,000.00
169/92 PROGRAMA RURAL-DESCO		49,597.27	49,597.27	91,983.00	141,580.27
170/92 EQUIPAMIENTO MICRO EMPRESA/FAB 91			0.00	30,000.00	30,000.00
180/89 PARQUE INDUSTRIAL DE VILLA EL SALVADOR	20,885.58	203,177.00	224,062.58	142,622.37	366,684.95
190/92 COMPLEJO AGROINDUSTRIAL OLIVICOLA-TACNA			0.00	6,240.02	6,240.02
220/92 ELECTRIFICACION RURAL			0.00	12,960.00	12,960.00
240/92 PLAN DE DESARROLLO DE TURISMO	345.00		345.00		345.00
250/92 EQUIPAMIENTO RIEGO TECHIFICADO/FAB 91			0.00	15,000.00	15,000.00
260/89 PROGRAMA APOYO A.A.H.H.CARRETERA IQUITOS-NAUTA	98,583.98	94,958.00	193,541.98	56,792.16	250,334.14
270/92 CENTRO DE BENEF.PRIMARIO DEL CACAO Y SU IND.		9,500.00	9,500.00	70,668.00	80,168.00
280/92 IMPLEMENTACION PLANTA PROCESADORA DE FRUTAS		9,150.00	9,150.00	412.68	9,562.68
303/92 CASA OFICIO DE URUBAMBA			0.00	30,000.00	30,000.00
370/92 APOYO INFORMATICO AL MINISTERIO DE R.R.E.E.	4,194.47		4,194.47	73,822.00	78,016.47
420/92 OTRAS ASISTENCIAS TECNICAS		3,698.06	3,698.06		3,698.06
430/92 COOPERACION EMPRESARIAL-CONFIEP	8,445.20	14,776.20	23,221.40		23,221.40
461/92 AYUDA ALIMENTARIA-HARINA DE TRIGO			0.00	27,594.08	27,594.08
462/92 AYUDA ALIMENTARIA-LECHE EN POLVO			0.00	13,500.50	13,500.50
GASTOS BANCARIOS		890.29	890.29	6.57	896.86
<b>TOTALS:</b>	<b>167,662.78</b>	<b>548,360.87</b>	<b>716,023.65</b>	<b>571,601.38</b>	<b>1,287,625.03</b>

C U R S O S / S E M I N A R I O S 1 9 9 2

AL 31 DICIEMBRE 1992

LUGAR	CURSO/SEMINARIO	FECHAS	ENTIDAD CONVOCANTE	Nº ENTIDADES INVITADAS	Nº PROPUESTAS PRESENTADAS	SELECCIONADOS	INSTITUCION
<b>ESPAÑA</b>							
Madrid	EJECUCION Y GESTION ADMINISTRATIVA PROCESOS ELECTORALES	06/04/92 - 10/04/92	Ministerio del Interior Español y CAPEL	-	02	1. Godofredo Dávila Orinueela 2. Dneis Rodriguez Molasco	Jurado Mac. Elecciones Jurado Mac. Elecciones
Madrid	C. ESCUELA TALLER DE ARCHIVOS PARA IBEROAMERICA	01/04/92 - 15/08/92	Dirección de los Archivos Estatales, Comisión Mac. V Centenario e INEM	01	02	3. Walter Ricardo Ruiz Cueva	Archivo Gral. Nación
Granada	PROGRAMA COOPERACION PARA DESARROLLO LOCAL CON IBEROAMERICA	Después de Set. 92	Centros Estudios Municipales y Cooperación Interprovincial ((CENCI))	34			
Madrid	II C. SOBRE USOS Y APLICACIONES DEL CATASTRO	18/05/92 - 05/06/92	Centro de Gestión Catastral y Cooperación Tributaria	10	07	4. Nelly Aneaiya Hoshi	Concejo Prov. Trujillo
Madrid	V CURSO INTERNACIONAL DE TECNICAS DE RIEGO Y GESTION DE REGADIO	04/05/92 - 30/06/92	Escuela Central de Capacitación Agraria de San Francisco de Menares	10	07	5. Miguel P. Rentería Ubillus	Micro-Región Yauyos - Cañete
Madrid	C. PARA IBEROAMERICANOS AÑO ACADÉMICO 1992 - 1993	1992-1993	Instituto Mac. Administración Pública del Minist. p. Administraciones Públicas	06			
Madrid	C. ESPECIALIZACION DE PROFESIONALES IBEROAMERICANOS DE LA PEQUEÑA Y MEDIANA EMPRESA INDUSTRIAL	06/07/92 - 17/07/92	Subdirección Gral. Acción Cooperativa del ICI en colaboración con IMPI	06	09	6. Juan Portugal Padilla 7. Fernando Saizarraga Rengifo 8. Terry Watson Pollack	Sociedad Mac. Industrias Vice-Minist. Industrias ADEX
Segovia	VII C. SUPERIOR IBEROAMERICANO SOBRE PROTECCION CONTRA INCENDIOS FORESTALES AÑO 1992	14/09/92 - 02/10/92	Ministerio de Agricultura, Pesca y Alimentación	08	05	9. Luis Vallenas Vallenas 10. Esteban Alayo Briceño	Inst. Mac. Defensa Civil Parque Mac. Río Abiseo - Trujillo
Madrid	IV C. INTERNACIONAL DE ESPECIALIZACION EN EXTENSION AGRARIA	21/09/92 - 04/11/92	Ministerio de Agricultura, Pesca y Alimentación	10	06	11. Celestino Suárez Santos 12. Maximino Echevarría Atachagua	CAU-La Esperanza-Huaral Confederación Nacional Agraria (CNA)
Madrid	X C. IBEROAMERICANO DE EDUCACION A DISTANCIA Y DE ADULTOS	01/10/92 - 15/12/92	Pontificia Universidad Católica de Lima y AECI	-	-	13. Pilar Lamas Basurto 14. Lileya Manrique Villavicencio	Pontificia Univ.Católica Pontificia Univ.Católica
Segovia	V C.INTERNACIONAL SOBRE ORDENACION AGROHIDROLOGICA Y RESTAURACION HIDROLOGICO-FORESTAL DE CUENCAS	04/10/92 - 14/10/92	MAPA (Secretaría Gra. Técnica, ICONA y TRAGSA)	08	06	15. David Gaspar Velásquez 16. Aquilino Mejía Marcacuzco	Ministerio de Agricultura DESCO - Arequipa

LUGAR	CURSO/SEMINARIO	FECHAS	ENTIDAD CONVOCANTE	Mg ENTIDADES INVITADAS	Mg PROPUUESTAS PRESENTADAS	SELECCIONADOS	INSTITUCION
<b>CHILE</b>							
Stgo. de Chile	C. INTERNACIONAL FORMULACION Y EVALUACION POLITICAS Y PROYECTOS SOCIALES	21/09/92 - 23/10/92	ILPES	09	04	4. Mariela Contreras Rojas	Instituto Nac. Alimentación y Nutrición
Stgo. de Chile	C. LABORATORIO INTEGRADO DE DISEÑO ESTRATEGIAS REGIONALES (LIDER)	26/10/92 - 27/11/92	ILPES	09	07	5. Camilo Pacheco Quinones	Univ. Nac. San Agustín-Arequipa
<b>COSTA RICA</b>							
Costa Rica	III C. REGIONAL DE FARMACIA CLINICA	05/10/92 - 27/11/92	OPS/AECI/Ministerio de Sanidad y Consumo de España	23	18	6. Yeny M. Velarde Baldarrago	Hospital Nac. Coyetano Heredia
<b>MEXICO</b>							
México	X C-TALLER LA COOPERACION INTERNACIONAL Y EL DESARROLLO TECNICO Y CIENTIFICO: EXPERIENCIAS NACIONALES	05/10/92 - 27/10/92	Centro Investigación y Docencia Económicas (CIDE)	03	Ninguna		
<b>PERU</b>							
Lima	C. SUPERIOR DE ELECTROMEDICINA	09/92 - 10/92	Ministerio de Sanidad y Consumo de España	43	18	7. Fernando L. Haro Haro 8. Edgar Valdivia Zeballos 9. Cosme Sánchez Egoavil	Hospital Apoyo Sullana Centro Medicina Nuclear Servicio Sanidad Fuerzas Policiales
<b>VENEZUELA</b>							
Caracas	C. SOBRE ELABORACION, GESTION Y CONTROL DEL PRESUPUESTO PUBLICO	14/12/92 - 18/12/92	AECI y Oficina Central de Presupuesto de la República de Venezuela	03	02		

**BECAS CONCEDIDAS**

España	24
Bolivia (CIPD)	45
Otros países	9
Total	78

LUGAR	CURSO/SEMINARIO	FECHAS	ENTIDAD CONVOCANTE	No ENTIDADES		SELECCIONADOS	INSTITUCION
				INVITADAS	No PROPUESTAS PRESENTADAS		
Sta. Cruz de la Sierra	ATENCION A PERSONAS ANCIANAS	03/11/92 - 06/11/92	Instituto Nac. Serv. Sociales (INSERSO) CIFO (Sta. Cruz Sierra - Bolivia)	06	05	32. José Meyra Castro 33. Adalberto Delgado Gabero	Beneficencia de Lima Univ. Mac. San Marcos
Sta. Cruz de la Sierra	SEM. REGIONAL PROMOCION PARA LA SALUD	04/11/92 - 13/11/92	Ministerio de Sanidad y Consumo (MSC)	01	02	34. Adelina Rivas de Thornberry 35. Nora Salazar	Subregión Salud Lina Sur CEPIIS
Sta. Cruz de la Sierra	ATENCION A PERSONAS CON DISCAPACIDADES	09/11/92 - 13/11/92	Instituto Nac. Serv. Sociales (INSERSO) CIFO (Sta. Cruz Sierra - Bolivia)	29	22	36. Hugo Moly Callirgos	IPSS - Cuzco
Sta. Cruz de la Sierra	MODERNIZACION DE LOS SISTEMAS DE RELACIONES LABORALES	16/11/92 - 20/11/92	Oficina Relaciones Sociales Internacionales - Minist. Trabajo y Seguridad Social CIFO (Sta. Cruz Sierra - Bolivia)	03	03	37. Manuel Cortés Fernandez 38. Jaime Zavala Costa 39. Juan J. Berrocal Gonzáles	C.G.T.P. COMFIEP Minist. de Trabajo
Sta. Cruz de la Sierra	POLITICA FISCAL Y ADMINISTRACION TRIBUTARIA	23/11/92 - 27/11/92	Instituto Estudios Fiscales (IEF) CIFO (Sta. Cruz Sierra - Bolivia)	07	Suspendido		
Sta. Cruz de la Sierra	SEM. "EL MODELO DEPORTIVO ESPAÑOL: ALGUNAS IDEAS PARA IBEROAMERICA"	03/12/92 - 05/12/92	Secretaría de Estado de Deportes y Consejo Superior de Deportes de España	-	-	40. Enrique Dtero Navarro 41. Rubén Mayer Gómez	IPD IPD
Sta. Cruz de la Sierra	C. ESPECIALIZACION DE PROFESIONALES IBEROAMERICANOS EN MARKETING TURISTICO	14/12/92 - 18/12/92	ICI/AECI CIFO (Sta. Cruz Sierra - Bolivia)	06	02	42. Marina Quevedo de Wilson	CANATUR
Sta. Cruz de la Sierra	SYMPOSIUM IBEROAMERICANO DE EDUCACION A DISTANCIA	01/12/92 - 04/12/92	Min. Educación y Cultura Univ. Nacional de Educación a Distancia (UNED) y CIFO	-	-	43. Alberto Patiño Rivera 44. Esperanza Kocchiu Vi 45. Mario Rivera Orams	Universidad Católica Universidad Católica TECSUP
Ecuador	C. SANIDAD AMBIENTAL	06/92 - 08/92	Ministerio de Sanidad y Consumo de España	43	05	1. Isabel Lazo de Mendiola 2. Martha Vargas de Diaz	Región de Salud - Loreto Hospital Apoyo-Iquitos
REP. DOMINICANA	VI C. SOBRE EVALUACION DEL IMPACTO AMBIENTAL	07/09/92 - 18/09/92	Dirección Nacional de Parques y Subsecretaría de Recursos Naturales de Rep. Dominicana	07	07	3. Roberto Pezo Díaz	IIAP - Iquitos

LUGAR	CURSO/SEMINARIO	FECHAS	ENTIDAD CONVOCANTE	Mg ENTIDADES INVITADAS	Mg PROPUESTAS PRESENTADAS	SELECCIONADOS	INSTITUCION
Sta. Cruz de la Sierra	C. TALLER DE FORMACION Y CAPACTIACION EN DOCUMENTACION Y ARCHIVOS AUDIOVI - SUALES	03/08/92 - 14/08/92	Centro Int. para el Desarrollo - CIFD Sta. Cruz de la Sierra	11	06	8. Manuel Cordero Villena 9. Ana M. Huaman Alvarez	Universidad Católica Panamericana TV.
Sta. Cruz de la Sierra	C. DE GESTION DE PEQUEÑA Y MEDIANA EMPRESA - PYMES	03/08/92 - 14/08/92	Escuela de Organización Industrial-EOI Minist. Industria y CIFD Sta. Cruz Sierra	02	12	10. Jesús Aguilar Cruz 11. Humberto Machacuy Romero	ALTERNATIVA DESCO
Sta. Cruz de la Sierra	C. SOBRE CONTAMINACION DEL MEDIO AMBIENTE	24/08/92 - 28/08/92	Escuela de Organización Industrial-EOI Minist. Industria y CIFD Sta. Cruz Sierra	12	13	12. Napoleón Castro Rodríguez 13. Percy Del Pino Rucha 14. Andrés Aguirre Quens 15. Eduardo Salomón Carrillo 16. Alfonso Ramos Loarte	Minist. Agricultura Minist. Salud Caepam. Minero Pilpo Inst. Estudios Económicos Minist. Industria
Sta. Cruz de la Sierra	C. CAPACITACION DE VIABILIDAD ASISTIDO POR COMPUTADORA (CAVAC)	28/09/92 - 02/10/92	Oficina Internac. del Trabajo (OIT) Centro Formación Sta. Cruz Sierra	05	Suspendido		
Sta. Cruz de la Sierra	SERIN. TALLER DE FINANZAS MUNICIPALES Y DESCENTRALIZACION	06/10/92 - 10/10/92	CENCI	22	11	17. Rafael Muñoz Soto	INICAM
Sta. Cruz de la Sierra	C. EVALUACION DEL IMPACTO AMBIENTAL	07/09/92 - 11/09/92	Escuela Organización Industrial-EOI y Centro Formación Sta. Cruz Sierra	18	17	18. Patricia Iturregui Byrne 19. Mireia Rosado Zavala 20. Dante Loayza Alacrista	Soc. Peruana Derecho Ambiental Reg. José C. Mariátegui Univ. Nac. Mayor de San Marcos
Sta. Cruz de la Sierra	C. PRODUCCION Y REALIZACION	14/09/92 - 25/09/92	Radio Televisión Española-RTVE y Centro Formación Sta. Cruz Sierra	08	19	21. Alejandro Machacuy Arévalo 22. María Quiroga Deza	Universidad de Piura TECSUP
Sta. Cruz de la Sierra	C. RECEPCION DE SATELITES	07/10/92 - 09/10/92	Radio Televisión Española-RTVE y Centro Formación Sta. Cruz Sierra	06 06	06 06	23. Fernando Loli Lagomarsino 24. Fernando Gallegos V. 25. Alejandro Macarino Insua	Canal 9 TECSUP ENTEL PERU
Sta. Cruz de la Sierra	C. GESTION DE SERVICIOS PUBLICOS LOCALES	13/10/92 - 16/10/92	CENCI (Granada), INMAP (España) y CIFD (Sta. Cruz Sierra - Bolivia)	13	03	26. Jaime Haveros Vásquez 27. Rodolfo Alva Córdoba	Munic. Villa El Salvador ALTERNATIVA
Sta. Cruz de la Sierra	TALLER DE RECURSOS HUMANOS	19/10/92 - 23/10/92	Radio Televisión Española-RTVE y CIFD (Sta. Cruz Sierra - Bolivia)	13	04	28. Rolando Saravia Ura 29. Luz Ortiz de la Cruz 30. Manuel Flores Carquin 31. Manuel Solari Jorie	Canal 2 T.V. Canal 9 Univ. Católica del Perú Univ. de Lima



LUGAR	CURSO/SEMINARIO	FECHAS	ENTIDAD CONVOCANTE	NO ENTIDADES		SELECCIONADOS	INSTITUCION
				INVITADAS	PRESENTADAS		
Galicia	II COLOQUIO INTERNACIONAL DE SEGURIDAD Y CONDICIONES DE TRABAJO A BORDO DE BUQUES DE PESCA	15/09/92 - 17/09/92	Instituto Social de Marina (Min. Trabajo y Seguridad Social España, Comisión Comunitades Europeas y Universidades de Francia y Canadá	03	03	17. Manuel Cabos Huaccha	Federación de Pescadores del Perú
Madrid	PROG. FOMENTO COOPERACION INTERN. EN INVESTIGACION Y DESARROLLO EN SALUD: BECAS PARA PERSONAL INVESTIGADOR	1993	Ministerio de Sanidad y Consumo de España a través del FIS	44	07	18. Chedraíoner Paz Bartolo 19. Hernando Galdos-Tanguis 20. Rómulo Rojas Carpio 21. Percy Noriega Ponce	Sanidad Policía Nacional Univ. S. Agustín (Areq.)
Alcobendas-Madrid	I ENCUENTRO DE ARCHIVEROS MUNICIPALES IBEROAMERICANOS	05/10/92 - 17/10/92	Ayuntamiento de Alcobendas	14	05	22. Rosario Prado Prado	Municipalidad de Miraflores
Madrid	XXX C. INTERNACIONAL EDAFOLOGIA Y BIOLOGIA VEGETAL	08/01/93 - 25/07/93	Consejo Sup. Investigaciones Científicas (C.S.I.C.), Univ. Granada y Sevilla	12	11	23. Mirna Luzunaga Beddn	Univ. Nac. Agraria La Molina
Madrid	FORMACION ALTA ESPECIALIZACION DE MEDICOS HISPANOAMERICANOS	01/12/92 - 01/09/93	Consejería de Salud de Comunidad de Madrid	47	23	24. Fidei Miranda Medina	IPSS - Moquegua
Madrid	IX C. INTERNACIONAL DE CARRETERAS	17/03/93 - 25/06/92	Fundación Agustín de Bethencourt	02	Ninguna		
<b>BOLIVIA (CIFD)</b>							
Sta. Cruz de la Sierra	I C. PLANIFICACION Y GESTION SERVICIOS DE SALUD	06/92 - 08/92	Ministerio de Sanidad y Consumo de España	43	04	1. Eric Zapata Torres 2. Jose L. Lebn Vega 3. Ana Borja Hernani	Hospital Sta. Rosa Hospital San Jose-Callao Ministerio de Salud
Sta. Cruz de la Sierra	SEM. ALTERNATIVAS DE DESARROLLO ES-TRUCT. EMPRESARIALES P. GESTION Y OPERACION TRANSPORTE INTERN.	01/06/92 - 05/06/92	CIDITRANS, Minist. Obras Públicas y Transporte, Soc. Estatal y Centenario, Fundación Ferrocarriles de España y RENFE	-	-	4. Augusto Benavides Sánchez 5. Leonardo Díaz Almeida 6. Manuel Moria Rodríguez	ENAFER S.A. ENAFER S.A. ENAFER S.A.
Sta. Cruz de la Sierra	C. GERENCIA PUBLICA EN AMBITO DE LA ADMINISTRACION TRIBUTARIA	22/06/92 - 26/06/92	Escuela de Hacienda Pública de Madrid	01	Ninguna		
Sta. Cruz de la Sierra	SEMINARIO DE INDICADORES SOCIALES	06/07/92 - 10/07/92	Centro Europeo Formación de Estadísticos de países en desarrollo-CESD Madrid	-	-	7. Oscar Pequeño Valdivia	Instituto Nac. de Estadística e Informática-INEI



***OFICINA TECNICA DE COOPERACION***  
***EN LA REPUBLICA DOMINICANA***



El proyecto de **Desarrollo Rural Integral de Yamasá** ha impartido en el Centro de Capacitación Integral "Hispaniola", los siguientes cursos durante el año 1992: sastrería, repostería, cocina, bordados, costura, reparador de artefactos eléctricos, electricidad residencial, productor de hortalizas, introducción al dibujo y la pintura, electricidad industrial, panadero, manipulación de alimentos, formación de mandos, aplicador de pesticidas, criador de conejos, criador de ganado vacuno, criador de cerdos, contabilidad y gestión empresarial, criador de abejas, cerámica, construcción de hornos, hábitos de manejo en las exportaciones, curso de alfabetización, administrador de fincas, soldador de arco, manipulación de alimentos, contabilidad, taller de teatro, lectura y escritura. Funcionan además de forma permanente los talleres de ebanistería, cerámica, con ventas a nivel local, nacional e internacional, alfarería, soldadura, bloques de cemento y procesadora de alimentos.

El proyecto del **Plan de Actuación en el Parque Nacional de los Haitises** se desarrollaron durante 1992 la catalogación espeleológica de cuevas de los Haitises, el proyecto de investigación del litoral submarino enmarcado dentro del programa de investigación para la zonificación de la Bahía de Samaná y se inauguró el proyecto de infraestructuras de uso público del Parque, que consisten en caminerías e interpretación a través de la señalización, publicaciones y paneles informativos de la Ruta de Visitantes del P.N. Los Haitises. Asimismo, se rehabilitó la caseta de Cueva Arena y se realizaron las gestiones de permisos para la construcción del Aula de la Naturaleza, el inicio de las obras y el diseño curricular del Aula.

El proyecto de **Educación a través de Módulos Instruccionales** benefició durante 1992 a un total de 1.200 alumnos y se realiza en colaboración con la Secretaría de Estado de Educación, Bellas Artes y Cultos (SEEBAC). Su ubicación es en la zona fronteriza con Haití y su objetivo es proporcionar a niños y jóvenes educación primaria de quinto a octavo grados. En el citado año se realizó la reedición del libro 2° de quinto grado, se elaboraron los libros 4° y 5° de sexto grado y se redactó el libro 1° de séptimo grado. Asimismo, se realizó el primer concurso de dibujo para alumnos de módulos instruccionales y una exposición del mismo en el Centro Cultural Hispánico. Se realizó también un manual de capacitación sobre cría de conejos, reuniones y viajes de supervisión constantes a la zona fronteriza, donde se ejecuta el proyecto.

El proyecto de **52 Viviendas en Guerra para Obreros del Ayuntamiento del Distrito Nacional** finalizó con la construcción de las 52 viviendas y se realizó la entrega de llaves a los usuarios.

El proyecto de **Rehabilitación Física y Funcional de la Granja Escuela "Mata de Palma"** terminó la construcción y el equipamiento de dos granjas de pollos de engorde, dos de conejos, dos de cerdos, tres almacenes de alimentos y herramientas y el edificio de administración y dirección. Asimismo, se renovó el techo de los dormitorios y de los baños, toda la instalación eléctrica, el pozo de agua, la zona de lavaderos, el vallado y el dormitorio de profesores. También se realizaron siembras agrícolas, los diseños curriculares, se elaboraron instrumentos para la selección de alumnos y el reglamento interno de la granja-escuela.

El proyecto de **Capacitación Técnica y Promoción Socio-Sanitaria en el Ingenio Consuelo** completó durante 1992 la construcción y el equipamiento de los talleres de cocina y

nutrición, peluquería y belleza, costura, cerámica, porcelanigrón y macramé, Se remodelaron y equiparon la biblioteca, el consultorio médico, la sala de promotores sociales y la farmacia popular.

Se realizó un embalse para riego, así como la adquisición de una bomba de riego para aspersores en una extensión de 31 hectáreas, en las que se obtuvieron varias cosechas agrícolas. Se crearon los Comités de Desarrollo y se reciclaron promotoras sociales que se encargaron de desarrollar el programa de Educación para la Salud. Se han graduado 90 alumnos en el curso 91-92, ampliándose a 500 el número de alumnos actual. Se realizaron actividades de Planificación Familiar, Prevención de Enfermedades de Transmisión Sexual y reparto de sobres de rehidratación oral.

El proyecto **La Isabela**, que tiene como objetivo la puesta en valor de las excavaciones y consolidación de la primera ciudad fundada por españoles en el nuevo mundo, así como el diseño y construcción de un museo y un centro de visitantes, se ejecuta por la Cooperación Española en cofinanciación con la Comunidad Europea y con el Gobierno de la República Dominicana. Durante el año 1992 se terminó la caminería, el área de cartelería de la alhóndiga, el diseño y colocación de 8 bancos para las áreas de descanso, las puertas de acceso para vehículos y visitantes, la estructura de madera para el área de descanso de la alhóndiga, la conservación y consolidación de la alhóndiga y la torre, la reposición de la empalizada del área arqueológica, el cerramiento total del área, carteles para el área de la alhóndiga y carteles generales del yacimiento arqueológico, la caminería en madera para la alhóndiga, el ajardinamiento total del área, 3 barcos para la ruta litoral cedidos a la Asociación de Pescadores, diseño de placas identificativas de estructuras arqueológicas, 5 folletos del área arqueológica y la limpieza del horno de las coles para su consolidación. Asimismo, se ha completado la construcción de un

conjunto de edificios que alberguen: un museo, un área de investigación arqueológica, un área de residencia de investigadores y un área de recepción de visitantes.

El proyecto de **Uso Público, Protección y Recuperación del Parque Nacional del Este**, que tiene como objetivo el crear la infraestructura que posibilite un uso público adecuado a la normativa del parque y favorezca el desarrollo del área, así como proteger y mantener la diversidad de los ecosistemas y sus hábitats naturales y favorecer la regeneración de las áreas boscosas alteradas, terminó durante 1992 el Centro de Recepción de Visitantes de Guaraguao, la construcción de un Museo Demostrativo, de un edificio multiuso (sala de charlas, conferencias, comedor, etc.), baños públicos, muro y puerta divisoria de entrada al Parque, señalamiento del Sendero de las Cavernas y acceso y se editaron trípticos, afiches y Guía Interpretativa. Asimismo, se completó el inventario de fauna y flora del Parque, incluida Isla Saona, se acabaron los trabajos de cartografía con los mapas de uso del suelo, cobertura vegetal, geológico, geomorfológico y fotointerpretación de los años 60, 66 y 83-84, y se terminó el inventario de Flora del sendero de las cavernas.

El proyecto de **Ordenación Agrohidrológica de la Cuenca Baja del Río Nigua**, completó durante 1992 la repoblación forestal de 200 hectáreas, para lo cual se produjeron un total de 170.000 plantas, se realizó un plan de aprovechamiento de caoba de la finca Nigua, un banco de semillas forestales y de pastos y un inventario de la vegetación de la cuenca baja del río Nigua. Se realizaron 30 huertos familiares, la mejora de 3 hectáreas de pastizales y la rehabilitación de un jardín de variedades de pastos. Se construyeron 2 fuentes públicas y se rehabilitaron 2 más. Se terminó la evaluación de la contaminación del río Nigua y la



simulación agrohidrológica de la cuenca del río Nigua. Se capacitaron 640 personas en medio ambiente a través de cursos, talleres, jornadas medioambientales, folletos divulgativos y formativos, conferencias, carteles, letreros, etc.

Durante 1992 fue inaugurado el **Centro Cultural Hispánico**, al terminarse las obras y el ajardinamiento del mismo. Se realizó la limpieza de escombros, el desmalezamiento y retiro de tierra en el patio, la reparación de la instalación de aguas del patio, arreglos en la carpintería para evitar el ingreso de agua de lluvia en el edificio nuevo y en el sótano de la planta eléctrica, el ajardinamiento y la ornamentación con fuente de agua, el acondicionamiento de la playa de usos múltiples (butacas, aparcamiento, etc.), la iluminación interior del patio, la pintura general, el acondicionamiento y equipamiento de la oficina para uso cultural y educativo y los preparativos para su inauguración. En el Centro Cultural Hispánico se desarrollaron durante 1992 tertulias sobre temas de actualidad, conferencias, conciertos, cursos, seminarios, bienales, festivales, exposiciones y semanas de autor.

En el **Programa de Recursos Humanos en el Area de Salud** se desarrollaron los cursos para Responsables de Procesos de Educación Permanente en Salud y de Planificación y Gerencia en el Nivel Local de Salud. También se realizó el Seminario de Fortalecimiento de la Enseñanza de la Salud Pública Post-grado.

El **Fondo de Ayuda Alimentaria** tiene como objetivo contribuir a la seguridad alimentaria en República Dominicana y establecer un Fondo de Contrapartida para la financiación de actuaciones de cooperación en el país. Durante 1992 se hizo la entrega formal de la Ayuda valorada en 55 millones de pesetas, que ha sido comercializada por el Instituto de Estabilización de Precios, generando el importe que constituye el Fondo de Contrapartida.

El **Programa Sociolaboral** desarrolló durante 1992 la asistencia técnica a República Dominicana a través de los siguientes proyectos: Asesoría Técnica al Instituto Nacional de Formación Técnico Profesional (INFOTEP), Modernización del Sistema Nacional de Inspección de Trabajo, Servicio de Empleo, Información y Orientación Profesional, Políticas de Formación de Docentes, Proyecto de Escuela Hotelera MONTEMAR, Asesoría a la Pequeña y Mediana Empresa y Formación Profesional Ocupacional.

El **Programa Iberoamericano de Ciencia y Tecnología para el Desarrollo V Centenario (CYTED-D)** contó con la participación de República Dominicana en los subprogramas de Metodología en Ciencia y Tecnología, Catálisis y Absorbentes, Electrónica e Informática Aplicada, Microelectrónica, Tecnología para Viviendas de Interés Social y Gestión de la Investigación y el Desarrollo Tecnológico. También participó en las Redes Temáticas de Electrónica e Informática Aplicada, Química Fina Farmacéutica, Tratamiento y Conservación de Alimentos, Tecnología para Viviendas de Interés Social y Biodiversidad. Dentro de la Red Temática de Electrónica e Informática Aplicada, se celebró en Santo Domingo en junio de 1992 el I Congreso Iberoamericano de Informática Educativa.

En noviembre de 1992 se realizó la **Reunión para el Seguimiento y Evaluación de la II Comisión Mixta Hispano-Dominicana de Cooperación Técnica**.

Las actividades de **Consultoría de Empresas Españolas** realizaron el Informe de Factibilidad Técnica de los Embalses El Corte I y Pedro Santana sobre el Río Artibonito, la Asesoría para el Abastecimiento de Agua a Santo Domingo, Asesoría Técnica en Sistema de Información y Control para la Corporación de Acueducto y Alcantarillado de Santo Domingo y Estudio de Factibilidad para la

Instalación de Terminales Refrigeradas en Puertos y Aeropuertos de República Dominicana.

Asistencia Técnica en el Area de Formulación y Evaluación de Proyectos a la Oficina Nacional de Planificación.

En la tercera edición de Jóvenes Cooperantes'92 (Julio-Diciembre del 92) están participando cinco jóvenes adscritos a los proyectos de: Proyecto de Desarrollo Rural Interl, al Proyecto Granja-Escuela Mata de Palma, al Proyecto Socio-Sanitario al Consejo Estatal del Azúcar en el Ingenio Consuelo, a los Proyecxtos de Parques Nacionales (Haitises y del Este) y a la O.T.C. en Santo Domingo.

Durante 1992 se otorgaron un total de 199 becas, de las que 28 se canalizaron a través del Centro Cultural Hispánico y el resto a través de la Oficina Técnica de Cooperación en el país. A continuación se adjunta la relación de becarios de 1992.

## RELACION DE BECARIOS 1992

PARTICIPANTE	CURSO	PAIS	FECHA
MARCELO ANT. RODRIGUEZ GARO NANCY A. AZA OVALLES	III CURSO PARA TECNICOS INSTITUCIONALES LATINOAMERICANOS DE JUVENTUD.	ESPAÑA	MARZO
EDDY EDWARD JAQUEZ DIAZ	ESCUELA-TALLER DE ARCHIVOS	ESPAÑA	ABRIL
MANUEL JAVIER ULLOA ACHECAR	I SEMINARIO "ORGANIZACION Y EJECUCION DE PROCESOS ELECTORALES	ESPAÑA	ABRIL
ISIDRO CASTILLO VILLAVICENCIO	V CURSO INTERNACIONAL DE TECNICAS DE RIEGO Y GESTION DE REGADIO	ESPAÑA	MAYO
MOISES EURIBES BERROA PEREZ	II CURSO SOBRE USOS Y APLICACIONES DEL CATASTRO.	ESPAÑA	MAYO
JOSE DEL CARMEN BAUTISTA PERDOMO JOSE ANTONIO RAMON MATEO MOTA	SANIDAD AMBIENTAL	GUATEMALA	JUNIO
VICTOR R. NICOLAS ARBAJE	LA GERENCIA PUBLICA EN EL AMBITO DE LA ADMINISTRACION TRIBUTARIA.	BOLIVIA	JUNIO
SUCRE ANTONIO GARCIA	ESPECIALIZACION DE PROFESIONALES IBEROAME- RICANOS DE LA PEQUERA Y MEDIANA EMPRESA INDUSTRIAL.	ESPAÑA	JULIO
DIONISIO RAFAEL SANCHEZ VARGAS EDWIN RAFAEL GARCIA COCCO JESUS RODRIGUEZ REYES JUAN MIGUEL GUZMAN	SEMINARIO DESARROLLO ECONOMICO EN EL SECTOR MINERO.	COSTA RICA	JULIO
ALTAGRACIA M. FELIZ DE VICENTE ANA ARABELLA RUIZ PINELA DE MORAN LUDDYS GUMERCINDA MEJIA POLANCO	VI CURSO DE PLANIFICACION Y GERENCIA DE SERVICIOS EN LOS SISTEMAS LOCALES DE SALUD Y HOSPITALES DE APOYO	NICARAGUA	AGOSTO

## RELACION DE BECARIOS 1992

PARTICIPANTE	CURSO	PAIS	FECHA
SERGIA SENCION ELOISA ROBINSON MIGUEL A. CASTILLO MIGUEL DE JS. DE PEÑA ARABELLA RUIZ HILDA R. CUEVAS IBELISSE ALT. FELIZ FRANCIA N. RAMIREZ ALTAGRACIA M. TEJEDA EDITH RAMIREZ FERREIRA FIOR GUZMAN MATEO LORENZA RAMIREZ FLAVIA SALCEDO FERNANDEZ LUCIA LARA HERNANDEZ MILCIDA A. MEJIA MARITZA MARTINEZ VIRGILIO RODRIGUEZ C. ROSANNA L. CUEVAS L. YRIS DEL SOCORRO C. ROMA GUZMAN NANCY P. DE BISONO CATALINA POURIET R. DANILO DOMINGO ASTACIO C. JOSE DE LA CRUZ ALCANTARA NELLY C. PIÑA ANA JULIA CESIN V. YEYCY DONATOYL MARITZA ROMERO MIGNORIS GUZMAN ALICIA GRULLON ADELAIDA ORESTE CRISTINA HERNANDEZ	CONDUCCION DEL APRENDIZAJE PARA RESPONSABLES DE PROCESOS DE EDUCACION PERMANENTE EN SALUD.	REP. DOMINICANA	AGOSTO
MARTIN REYNOSO HEREDIA	III CURSO INTERNACIONAL DE ESPECIALIZACION EN EXTENSION AGRARIA	ESPAÑA	SEPTIEMBRE
PEDRO GARCIA BRITO	VIII CURSO INTERNACIONAL SOBRE PROTECCION CONTRA INCENDIOS FORESTALES	ESPAÑA	SEPTIEMBRE
ADALBERTO GRULLON JORGE B. LENDEBORG	PRODUCCION Y REALIZACION	BOLIVIA	SEPTIEMBRE .... /

## RELACION DE BECARIOS 1992

PARTICIPANTE	CURSO	PAIS	FECHA
ANA VIDAL ROSA ZAGO ROBERTO FRANCO RONALDO GOTTERA PABLO PISANI WILSON RIET EDI JURI AIMARA SOTO HERNAN FERNANDEZ RODOLFO HERNANDEZ VICTOR MENDOZA JOSE GUZMAN JULIO BARAHONA SILVIA ARGUELLO BOLIVAR PEREZ ORLANDO OPORTO JULIO RODRIGUEZ ROBERTO PEZO ISIDRO FLORIAN ROMULO A. PEREZ IVAN TAVARES CASTELLANOS JUAN ANT. MIGUEL GOMEZ JORGE DANIEL TULIO GERARDO MANCEBO GERALDINO CAMINERO RODRIGUEZ CARMEN DUVAL FELICITA HEREDIA MARIA DE LOS ANGELES D'OCAMPO LUIS MIGUEL TOLENTINO JOSE ML. MATEO FELIZ JULIAN ANT. TOLENTINO EURIPIDES ANT. GARCIA HILDA LORA VERAS	EVALUACION IMPACTO AMBIENTAL	R. DOMINICANA	SEPTIEMBRE
	FORMULACION Y EVALUACION DE POLITICAS Y PROYECTOS SOCIALES.	CHILE	SEPTIEMBRE
ANGEL FELIPE VICIOSO ALCALA	I CURSO SOBRE ORDENACION AGROHIDROLOGICA	ESPAÑA	OCTUBRE
MARITZA GONZALEZ DE JESUS MIGUEL A. HELENA RODRIGUEZ	FINANZAS MUNICIPALES Y DESCENTRALIZACION	BOLIVIA	OCTUBRE
SIOMARA DEL ROSARIO SOCIAS R.	GESTION DE SERVICIOS PUBLICOS MUNICIPALES	BOLIVIA	OCTUBRE
ELOY BELLO PEREZ	TALLER RECURSOS HUMANOS	BOLIVIA	OCTUBRE

## RELACION DE BECARIOS 1992

PARTICIPANTE	CURSO	PAIS	FECHA
EDDY MATEO VASQUEZ	I ENCUENTRO IBEROAMERICANO DE ARCHIVEROS	ESPAÑA	OCTUBRE
PERLA CABRERA DIPIETRO MIRIAM MORALES REYES	III CURSO FARMACIA CLINICA	COSTA RICA	OCTUBRE
ISABEL TEZANOS	REUNION DE RESPONSABLES DE ARTESANIA IBEROAMERICANA	ESPAÑA	NOVIEMBRE
PURA ANTONIA AMADIS DE LEON	ATENCION A PERSONAS ANCIANAS	BOLIVIA	NOVIEMBRE
ARGENTINA PATNELLA DE CEBALLOS	ATENCION A PERSONAS CON DISCAPACIDADES	BOLIVIA	NOVIEMBRE
WASHINGTON Y. GONZALEZ NINA JULIO ANIBAL SUAREZ DUVERNAY	MODERNIZACION DE LOS SISTEMAS DE RELACIONES LABORALES EN AMERICA LATINA.	BOLIVIA	NOVIEMBRE
SIBILIA ALT. MOQUETE ESMERALDO CEDENO T. MARIO B. MORENO POLONIA CARMEN HOLGUIN LUZ MARIA MENDEZ MILAGROS MARTINEZ VALERIO ALEXANDRA BATISTA NORMA CASTRO VALERY SANCHEZ DIAZ GERTRUDYS NAVARRO R. VIDAL GRACIANO PEREZ DANILO MONTERO R. FLOR MARIA DE LOS SANTOS C. MARIA A. BELLO JOSE DENISE I. RODRIGUEZ DIAZ GUILLERMINA HOLLINGSHEAD RAFAEL ANTONIO SILVERIO JOSE ANT. MENDEZ CUEVAS DIOCLES R. VARGAS DIAZ IRIS DEL SOCORRO COLON ARABELLA RUIZ JOAQUINA ROSARIO VICTOR VENTURA DOMINGO DE JS. VASQUEZ P. HILDA R. CUEVAS FREDDY B. MEDINA PEÑA MANUEL ANT. ABREU JIMENEZ TOMASINA ULLOA CATALINA POUERIET RODRIGUEZ	PLANIFICACION Y GERENCIA A NIVEL LOCAL DE SALUD.	R. DOMINICANA	NOVIEMBRE

## RELACION DE BECARIOS 1992

PARTICIPANTE	CURSO	PAIS	FECHA
LUIS CESAR MEYER LORENZO AURA NELIA PINEDA RAMOS CARMEN BRACHE LORENZA C. JAQUEZ ROSARIO DARIO DOMINGO ASTACIO CRISPIN FRANCISCO A. FELIZ MARCIAL ODALIS MEJIA BUTTEN JOSE BAYOHAN MARTINEZ PEREZ JUAN R. VILLA FERNANDEZ JOSE ALT. MEJIA VALENTIN MILAGROS ALT. HOGUIN BELLIARD	PLANIFICACION Y GERENCIA A NIVEL LOCAL DE SALUD.	REP. DOMINICANA	NOVIEMBRE
DAMAR CASTANOS	XXI FERIA DE LA CERAMICA Y ALFARERIA POPULAR ESPAÑA		NOVIEMBRE
ANTONIO CUSTODIO JUANA ANT. SOLANO JOSE FIGUEROO JIMENEZ MANUEL TEJADA CATALINA POURIET ANA JULIA CESIN FERNANDO CONDE VIRGILIO RODRIGUEZ C. DANILO MARCANO MAYRA PEREZ MELANIA URIBE EMILIANA PEÑA S. REGIL PEREZ H. JOSE FCO. ORTIZ MARTINEZ LORGIA M. PEREZ ROHENA BRETON H. FATIMA GUERRERO ROSA MARIA BORRELL PURA GUZMAN LARA LUIS AMERICO LARA CANDIDA GIL MARIA DE LOS ANGELES OVIEDO VIVIANA C. OGANDO ADELAIDA ORESTE ALICIA GRULLON SONIA CANDELARIO CARMEN RODRIGUEZ MARICELA DUVAL CRISTINA HERNANDEZ	PROGRAMA PARA EL FORTALECIMIENTO DE LA ENSEÑANZA DE SALUD PUBLICA EN EL POST- GRADO.	REP. DOMINICANA	NOVIEMBRE



**RELACION DE BECARIOS 1992**

---

<b>PARTICIPANTE</b>	<b>CURSO</b>	<b>PAIS</b>	<b>FECHA</b>
<b>RAMON GOMEZ SANCHEZ</b>	<b>ESPECIALIZACION DE PROFESIONALES IBERO-AMERICANOS EN MARKETING TURISTICO.</b>	<b>BOLIVIA</b>	<b>DICIEMBRE</b>
<b>PATRICIA JORGE HERNANDEZ</b>	<b>ELABORACION, GESTION Y CONSTROL DEL PRESUPUESTO PUBLICO.</b>	<b>VENEZUELA</b>	<b>DICIEMBRE</b>
<b>T O T A L   B E C A D O S.....</b>			<b>171</b>

**SANTO DOMINGO, ENERO 1993**

BECADOS DE LA CONVOCATORIA 1992/93

<u>NOMBRE</u>	<u>CARRERA</u>
1- Shaira Abreu	Economía
2- Maribel Adames	Arquitectura
3- Socorro Cruz	Educación
4- Sergio Díaz	Edafología
5- Digna Fernández	Ingeniería
6- Julián Fernández	Curso Iberoamericano
7- Lourdes Gómez	Comunicación
8- José Guzmán	Educación
9- Fausto Hernández	Economía
10- César Herrera	Est. Internacionales
11- Ramona López	Est. Amerindios
12- Rafael Lozada	Ing. de Regadíos.
13- Francisca Martínez	Hidrología
14- Raúl Moronta	Turismo
15- Nelson A. Morrison	Ingeniería
16- Isabel Padilla	Derecho Comparado.
17- Dato Pagan	Est. Empresariales.
18- Franklin Rosario	Est. Internacionales.
19- Juan Carlos Russo	Est. Empresariales.
20- Flavia Salcedo	Ciencias de la Salud .
21- José Méndez	Comunicación.

NOMBRECARRERA

22- Lludelis Espinal

Der. Marítimo.

23- Cristobalina Zaiz

Filosofía

BECAS PARA HISPANISTAS

24- Carlos Esteban Deive

BECAS EDUCACION

25- Damiana Cosme de León

Educación para Adultos

26- Nercida Alvarez Gómez

C. Supervisión Educativa

27- Ana Antonia García

Diseño Curricular

28- Zeneyda de Jesús C.

Nuevas Tecnologías de la  
Información.

TOTAL: 28

## RELACION DE BECADOS AÑO 1992 POR PAIS

P A I S	CANTIDAD BECADOS
ESPAÑA	13
BOLIVIA	12
COSTA RICA	6
GUATEMALA	2
VENEZUELA	1
CHILE	1
NICARAGUA	3
REPUBLICA DOMINICANA	133
TOTAL .....	171
TOTAL BECADOS CONVOCATORIA BECAS 92-93..	28
TOTAL GENERAL BECADOS .....	199

SANTO DOMINGO, ENERO 1993

# PROGRAMA CYTED-D

REPUBLICA DOMINICANA

PROYECTOS	TITULO	CENTRO INVESTIGACION	NOMBRE INVESTIGADOR
SUBPROGRAMA V.2	Desarrollo y produccion de adsorbentes industriales.	Instituto Tecnologico de Santo Domingo.	Jose B. Contreras
SUBPROGRAMA VII.4	Nuevas tecnologias de la informacion para la autonomia personal de los discapacitados.	Universidad Catolica (UCMM)	Flavio Mancion
SUBPROGRAMA IX.1	Proyecto integrado de capacitacion en concepcion y diseno en circuitos integrados.	Universidad Autonoma de Santo Domingo. Centro: Dpto. de Microelectronica.	Jose A. Minino Bartolo Heredia
SUBPROGRAMA XIV.2	Tecnicas constructivas industrializadas para viviendas de bajo costo.	CETAVIP (CII VIVIENDAS)	Isabel Ballester
SUBPROGRAMA XVI	Diversidad Biologica en Iberoamerica	Universidad Autonoma de Santo Domingo. Dpto. de Biologia	Felicita Heredia

RED TEMATICA	TITULO	CENTRO INVESTIGACION	NOMBRE INVESTIGADOR
SUBPROGRAMA VII.A	Red Iberoamericana de informatica en la Educacion. (RIBIE).	Universidad Catolica (UCMM)	Flavio Moncion
SUBPROGRAMA X.A	Red Iberoamericana de productos naturales de uso medicinal. (RIPRONAMED).	Universidad Autonoma de Santo Domingo. Facultad de Ciencias.	Manuel Vasquez-Tineo Meder Fiallo
SUBPROGRAMA XI.A	Red Iberoamericana de tecnologia postcosecha de frutas y hortalizas. (RITEP).	Instituto Dominicano de Tecnologia Industrial (INDOTEC)  Secretaria de Estado de Agricutural Dpto. de Invest. Agropecuarias.  Instituto Agrario Dominicano.  Junta Agroempresarial de Consultoria y Conversion (JACC).  Universidad Autonoma de Santo Domingo. Facultad de Ciencias Agronomicas y Veterinarias  Instituto Superior de Agricultura (ISA).	Hilda Santos  Socrates Metz  Tito Hernandez  Omar Benitez  Omar Benitez  Benito Ferreira
SUBPROGRAMA XIV.A	Red Iberoamericana HABITERRA: Sistematizacion del uso de la tierra en viviendas de interes social	Instituto Nacional de la Vivienda (INV).	Maria Gatón

**RELACION DE ONGs**

<b>ONG</b>	<b>PROYECTO</b>	<b>CONVOCATORIA</b>	<b>FINANCIACION</b>	<b>CONTRAPARTE DOMINICANA</b>
<b>MADRESELVA</b>	<i>Jóvenes 92</i>	1.991	10,000.000 Pts	No tiene
	<i>Residencia de acogida de niñas de la calle</i>	1.992	11,000.000 Pts	No tiene
<b>OCASHA</b>	<i>Desarrollo integral de barriadas populares</i>	1.991	5,100.000 Pts	Obispado de Higüey
	<i>Desarrollo integral de barriadas populares</i>	1.992	3,340.000 Pts	Obispado de Higüey
<b>FE Y ALEGRIA</b>	<i>Desarrollo de servicios Educativos populares</i>	1.991	153.654 US\$	Fe y Alegría Dominicana
<b>MANOS UNIDAS</b>	<i>Dispensario y centro nutricional</i>	1.992	28,780.000 Pts	AMICO
<b>VETERMON</b>	<i>Fondo rotativo pecuario para mujeres</i>	1.992	13,270.000 Pts	CE-MUJER
<b>CARITAS</b>	<i>Salud comunitaria y saneamiento ambiental</i>	1.992	4,490.000 Pts	CARITAS DOMINICANA VAO-VALVERDE

PRESUPUESTOS GASTADOS POR LOS PROYECTOS DURANTE 1992

=====

PROYECTO	1992 (Pesetas)
Desarrollo Rural Integral de YAMASA	20,242,606.65
52 VIVENDAS en Guerra para Obreros del ADN	9,150,944.25
EDUCACION a través de Módulos Instruccionales	6,876,421.65
Plan de Actuación del P.N. de los HAITISES	18,484,702.95
Uso Público, Protec. y Recup. del P.N. del ESTE	8,253,555.45
Ordenación Agrohíd. de la Cuenca Baja del Río NIGUA	12,186,680.10
Rehabilitación de la Granja Escuela MATA de PALMA	22,589,931.00
Capacitación Técnica en el INGENIO CONSUELO LA ISABELA	9,102,331.35 42,487,196.85
<b>TOTAL</b>	<b>149,374,370.25</b>

=====



# GASTOS DE PROYECTOS 1992

REPUBLICA DOMINICANA

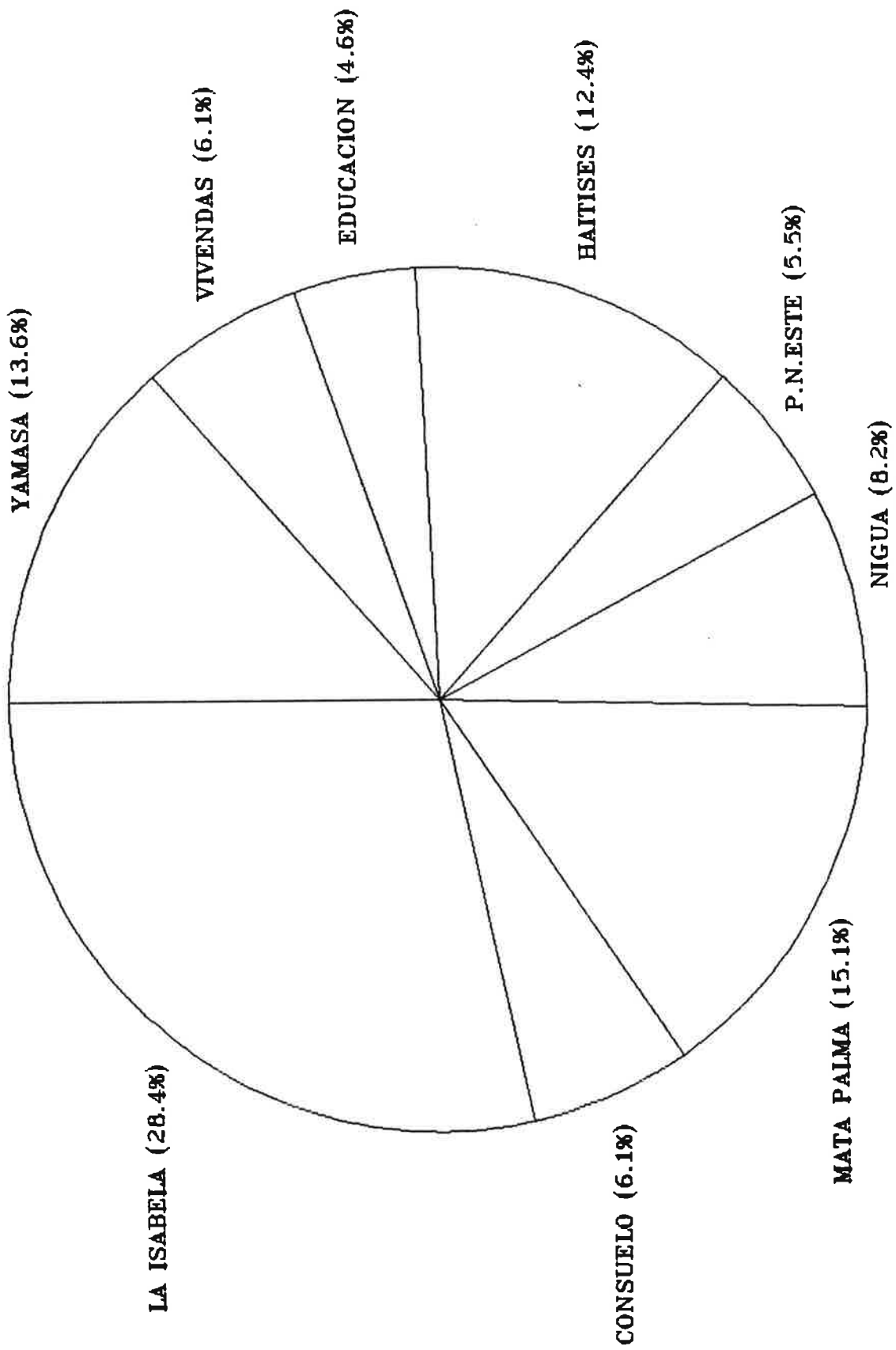

# RECIBIDO Y GASTADO POR LOS PROYECTOS

## REPUBLICA DOMINICANA

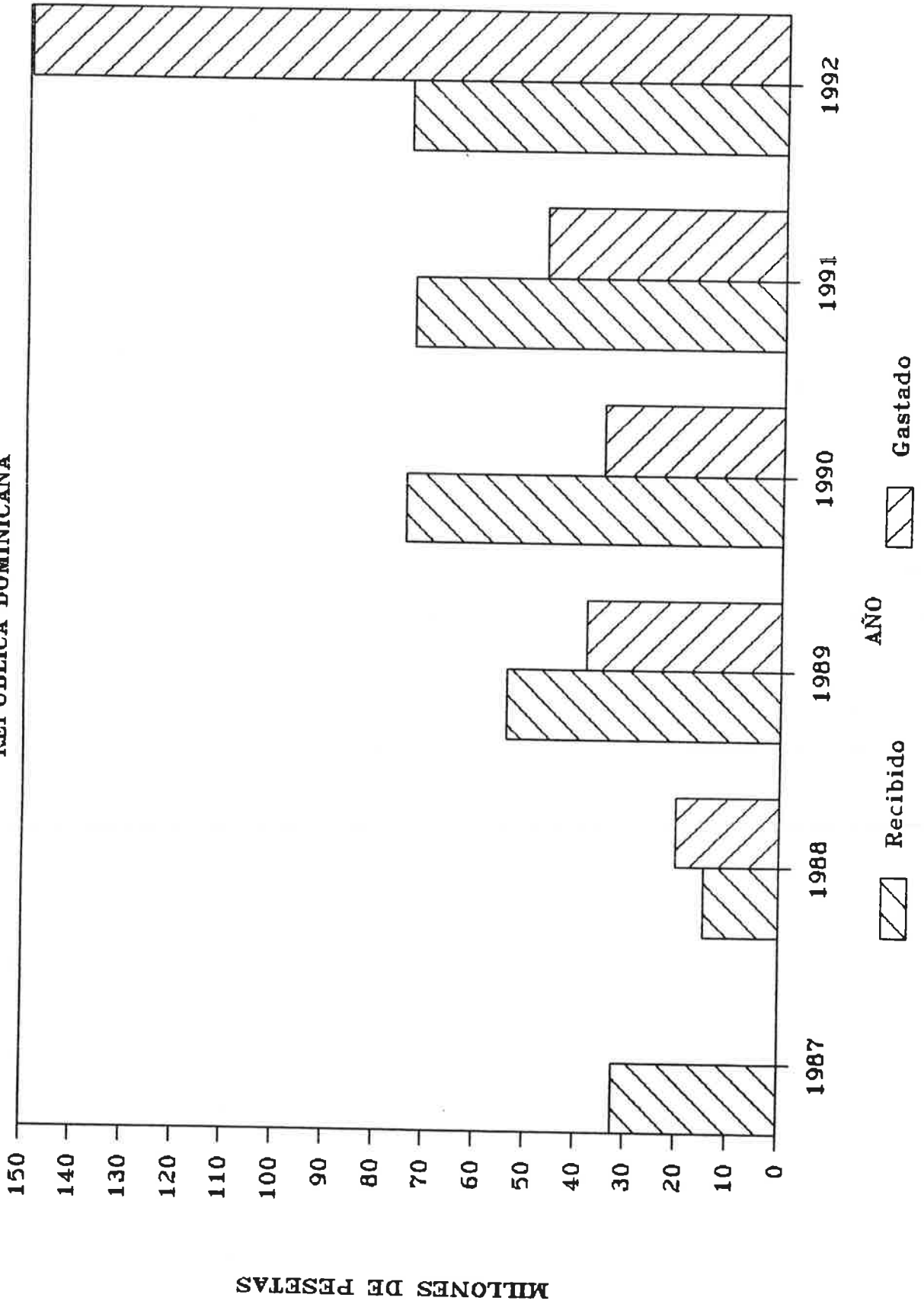

***CENTRO CULTURAL HISPANICO***  
***SANTO DOMINGO (REP. DOMINICANA)***

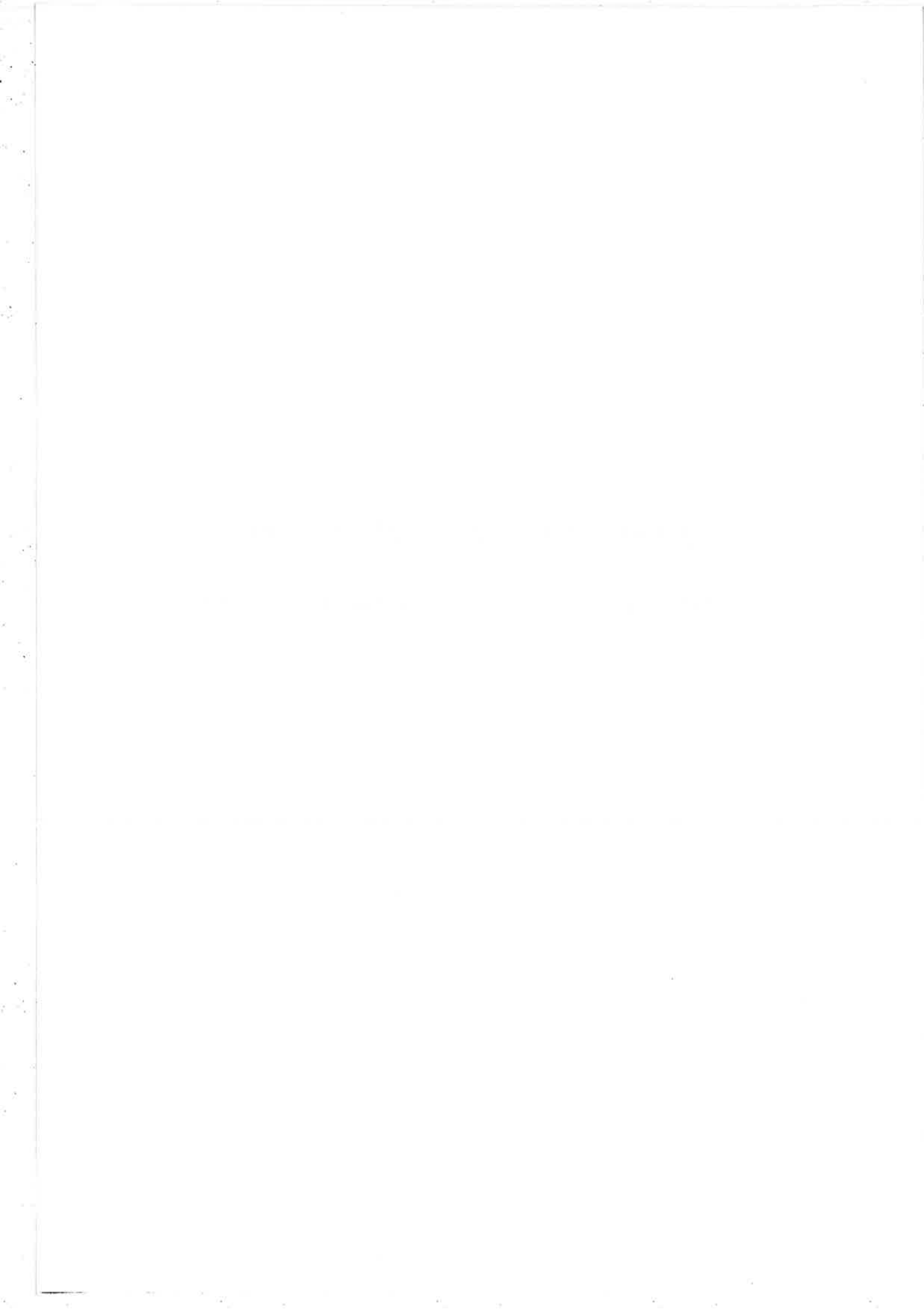

**FEBRERO**

Del 1 al 28 de febrero

Retrospectiva del Cine Español.  
Cinema Lumiere.

**ABRIL**

22, 23 y 24

Espectáculo teatral "Compañero del Alma Compañero", a cargo de la compañía teatral Mary Paz Pondal.  
Teatro Nacional y Casa de España.

30 DE ABRIL

Inauguración de la nueva sede del Centro Cultural Hispánico.

**MAYO**

Día 6

Inauguración de la exposición de dibujos "Persistencia 60" del pintor dominicano Aquiles Azar.

Día 7

Concierto de guitarra clásica a cargo del guitarrista español Josep Henríquez.  
Teatro Nacional.

**JUNIO**

Día 10

Recepción a los pintores españoles Cinabrio Quijano, José Morales y Manuel Domingo.

Del 23 al 1 de julio

Curso "Introducción a los Estudios Afroamericanos", a cargo del Doctor Carlos Esteban Deive.

**JULIO**

Julio 1

Finalización del Curso "Introducción a los Estudios Afroamericanos" a cargo del Dr. Carlos Esteban Deive.

14, 15 y 16

Presentación del espectáculo "Con estos versos de la tierra mía" en el Teatro Nacional y en la Casa de España.

14, 15, 16, 21 y 22

Curso: "Introducción a la Democracia en América Latina", a cargo de la Doctora Ramonina Brea.

Lunes 20 de Julio

La Tertulia del Centro

Tema: "La crisis de la creación poética"

HORA: 8 de la noche.

**AGOSTO**Lunes 3 de agosto

Tertulia del Centro

Tema: "Actualidad de las Artes Plásticas en la Rep. Dominicana"

HORA: 8 de la noche.

4,5,6,11 y 12

Curso: "Introducción a la problemática de la integración económica de la República Dominicana", a cargo del Lic. Bernardo Vega.

HORARIO: a partir de las 8 de la noche.

Lunes 17

Tertulia del Centro

Tema: "Crisis de fin de siglo: una lectura de Batman y la Post-modernidad".

HORA: 8 de la noche.

Jueves 20

Continuación del "Seminario Permanente sobre temas españoles", con la conferencias "España y América: la mirada del otro" a cargo de Juan Alcover.

HORA: 8 de la noche

martes 25

Inauguración de la exposición de pintura y escultura de Nancy Valdepares.

HORA: 8:30 de la noche.

Lunes 31

Tertulia sobre el Rock.

Hora: 8 de la noche.

**SEPTIEMBRE**1,2,3,8 y 9

Curso: "Introducción al Caribe Precolombino", a cargo del doctor Marcio Veloz Maggiolo.

HORARIO: a partir de las 8 de la noche.

Lunes 14Tertulia del Centro: "Los que falsificaron la firma de Dios:

HORS: 8 de la noche. analisis y valoración literarios"

Del 16 al 20

Participación de Pedro Vergés, Director Cultural del CCH, en el Congreso "Hispanidad '92", a celebrarse en la ciudad de Valencia, Venezuela.

Jueves 17

Conferencia "La Guerra Microbiana en América", a cargo del Lic. Manuel García Arévalo, arqueólogo.

Viernes 25

Concierto a cargo de la pianista española Marisa Montiel.

HORA: 8 de la noche.

LUGAR: Sala de Bellas Artes.

Lunes 28

Tertulia del Centro: "El presente dominicano: sociedad, política

HORA: 8 de la noche y cultura".

Miércoles 30

Continuación de "Seminario Permanente sobre Temas Españoles", con la conferencia "España y la Comunidad Económica Europea", a cargo de José Zarzoso.

HORA: 8 de la noche.

**OCTUBRE**1, 2 Y 3

DIA 1: Recibimiento a los participantes, en el CCH, a las 8 de la noche.

DIAS 2 Y 3

Seminario "Presente y Futuro del Español en los Estados Unidos: Estado de la Cuestión", en coordinación con la Unión Latina y con la Pontificia Universidad Católica Madre y Maestra.

De 8 al 14

Festival de Cine en el Cinema Lumiere.

DEL 15 AL 25 Participación del CCH en la Feria Iberoamericana del Libro.

Lunes 19

Inicio del Ciclo sobre la Novela Española Contemporánea:

TERTULIA DEL CENTRO: "La novela española contemporánea"

INVITADO ESPECIAL: Raúl Guerra Garrido (novelística español).

HORA: 8 de la noche.

Martes 20

Proyección de los Videos acerca de La Nueva Narrativa Española, realizados por el Ministerio de Cultura de España.

HORA: 7 de la noche.

Martes 24

Homenaje al escritor Mariano Lebrón Saviñón, por haber obtenido el Premio José Vasconcelos.

Lunes 30

Tertulia del Centro: "En contra de la identidad".  
HORA: 8 de la noche.

DICIEMBRE

Miércoles 2

Puesta en circulación del libro "Paisajes Dominicanos" de Jeannette Miller y exposición de los cuadros.  
HORA: 8 de la noche.

Martes 9

Puesta en circulación del libro Memoria de la ciudad de Santo Domingo del Arq. Manuel del Monte Urraca.



Jueves 22

Continuación del Seminario Permanente sobre temas españoles, con la 4tas. conferencia: "Propósitos y estructura lógica de la primera gramática castellana", a cargo del Prof. Santiago Cabanes.

**Noviembre**LUNES 2

Tertulia del Centro.

TEMA: El Cine en la Rep. Dominicana.

EXPOSITOR: Arturo Rodríguez Fernández.

HORA: 8 de la noche.

Del 3 al 13

IV Bienal de Arquitectura, en coordinación con el Grupo Nuevarquitectura.

Martes 3: Inauguración.

Miércoles 4: Conferencia magistral a cargo del Arq. Marcos Valverde Rojas, de Costa Rica.

Jueves 5: Conferencia magistral a cargo del Arq. Edward Underwood Rios, de Puerto Rico.

Viernes 6: Conferencia magistral a cargo del Arq. dominicano Leopoldo Espaillet Nanita.

Lunes 9: Conferencia magistral a cargo del Arq. Daniel Enrique Butlow, de Argentina.

Martes 10: Conferencia magistral a cargo del Arq. Mario Paredes Gaete, de Chile.

Miércoles 11: Entrega de la premiación de los galardonados en la Bienal.

Jueves 12: Conversatorio con los galardonados.

Viernes 13: Acto de clausura y puesta en circulación de libro.

NOTA: La hora fijada para el inicio de estas actividades es la de las 8 de la noche.

LUNES 16

Tertulia del Centro

HORA: 8 de la noche.



***OFICINA TECNICA DE COOPERACION***  
***EN URUGUAY***



**INDICE**

- I. OFICINA TÉCNICA DE LA COOPERACIÓN ESPAÑOLA.**
- II. ACCIONES EN EJECUCIÓN ACORDADAS EN LA ÚLTIMA COMISIÓN MIXTA**
- III. OTRAS ACCIONES DE COOPERACIÓN ACORDADAS EN LA COMISIÓN MIXTA.**
- IV. OTRAS ACCIONES DE COOPERACIÓN EJECUTADA POR LA OTC NO INCLUIDAS EN LA COMISIÓN MIXTA.**
- V. OTRAS ACCIONES DE LA COOPERACIÓN ESPAÑOLA EN CURSO DE REALIZACIÓN.**
- VI. PARTICIPACIÓN ESPAÑOLA EN ACCIONES DE COOPERACIÓN PROMOVIDAS POR ORGANISMOS INTERNACIONALES O EN COLABORACIÓN CON ELLOS.**
- VII. SEMINARIOS, REUNIONES Y MESAS REDONDAS.**
- VIII. FIRMA DEL ACTA DE LA COMISIÓN DE PLANIFICACIÓN, SEGUIMIENTO Y EVALUACIÓN DE LA COOPERACIÓN TÉCNICA ENTRE LA REPÚBLICA ORIENTAL DEL URUGUAY Y EL REINO DE ESPAÑA.**

**I OFICINA TECNICA DE LA COOPERACION ESPAÑOLA**

**I.1. Fecha de apertura:**

Febrero de 1987

**I.2. Coordinador General:**

Pilar González Laso, en funciones desde el 1ero. de octubre de 1991.

**I.3. Dirección de la Oficina:**

Avda. Tomás Giribaldi 2290 Tel: (5982)71 61 74  
11.300 Montevideo URUGUAY Fax: (5982)71 61 71

**I.4. Embajada de España:**

Avda. Brasil 2786/70 esq. Libertad Tel: (5982)78 60 10  
11.300 Montevideo URUGUAY Fax: (5982)78 92 91

**I.5. Infraestructura de la Oficina de Cooperación:**

La Oficina cuenta con sede propiedad del Instituto de Cooperación Iberoamericana, con salón de actos (capacidad 50 personas sentadas), biblioteca, sala de reuniones (12 personas sentadas), 10 puestos de trabajo, equipo informático, coche.

#### **I.6. Personal administrativo y subalterno:**

- 1 Administrador
- 1 Administrativa Contable
- 2 Administrativas
- 1 Técnico actividades culturales
- 1 Limpiadora

#### **I.7. Expertos, cooperantes y proyectos a que están adscritos:**

##### **Expertos:**

- José Antonio Fernández , Experto Programa Cooperación Empresarial.
- Juan Ors Martínez, Experto - Coordinador Programa Rocha.

##### **Cooperantes - Programa Jóvenes Cooperantes '92**

- 1 cooperante de apoyo a la OTC
- 1 cooperante en el Programa FUNDASOL
- 1 cooperante en el Instituto Interamericano del niño.
- 2 cooperantes en el Foro Juvenil.
- 2 cooperantes en el Instituto Nacional del Menor.

## GASTOS PROYECTOS OTC URUGUAY

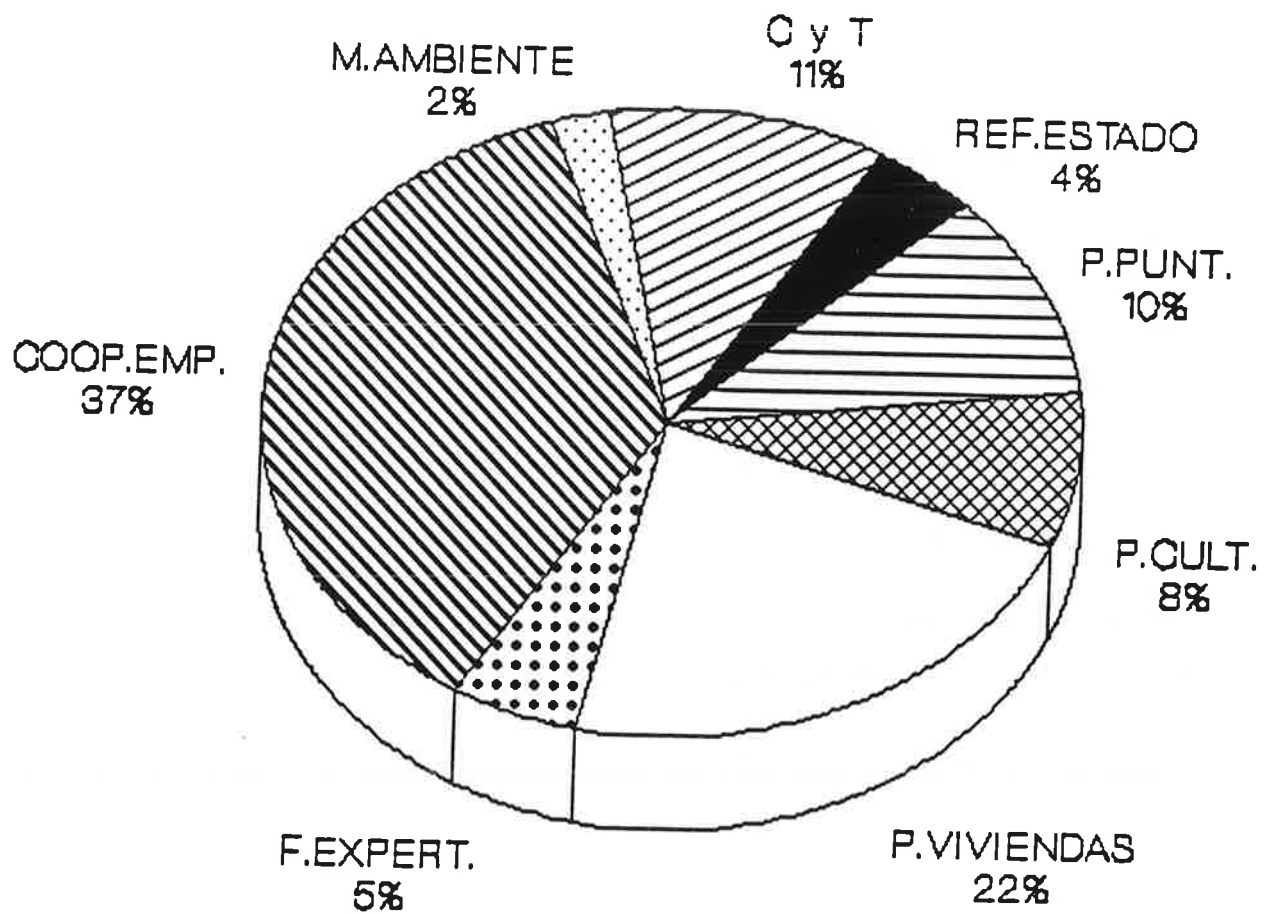



## COOPERACION DE LAS ONGD'S MAS RELEVANTES

Miles

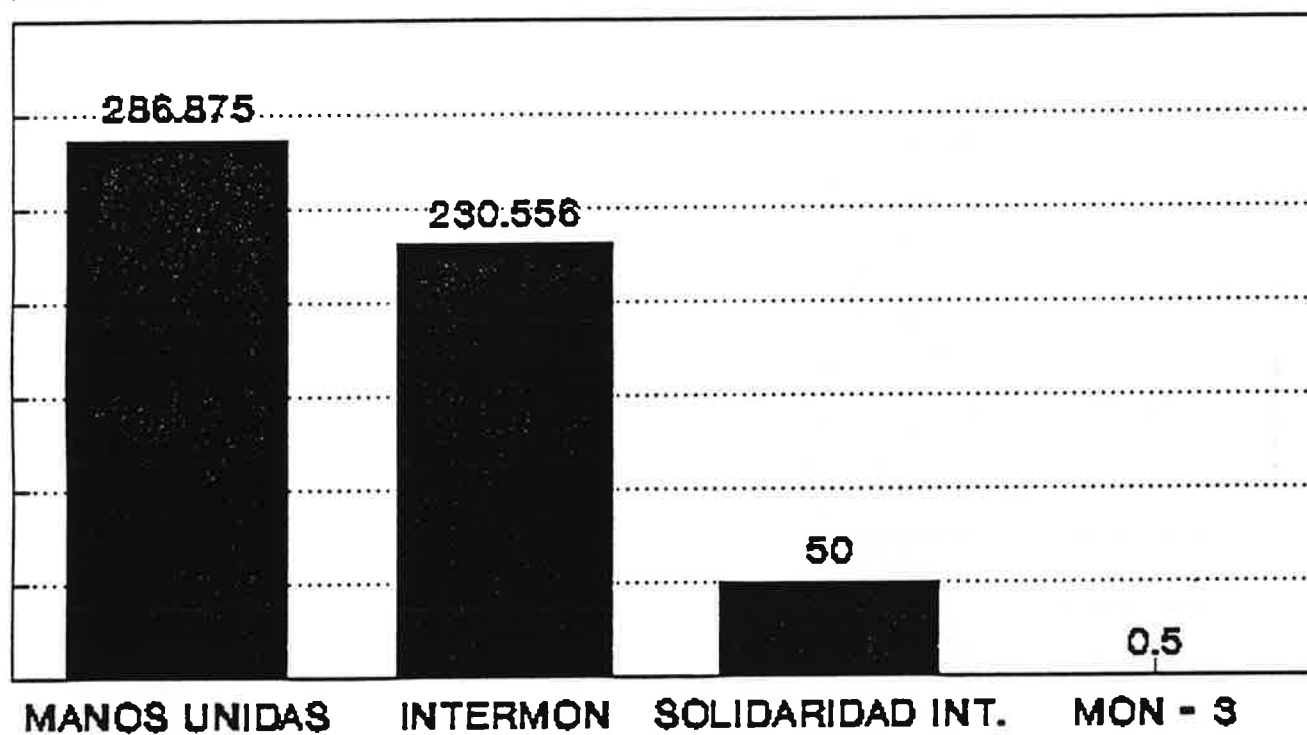

Series 1

# COOPERACION ESPAÑOLA

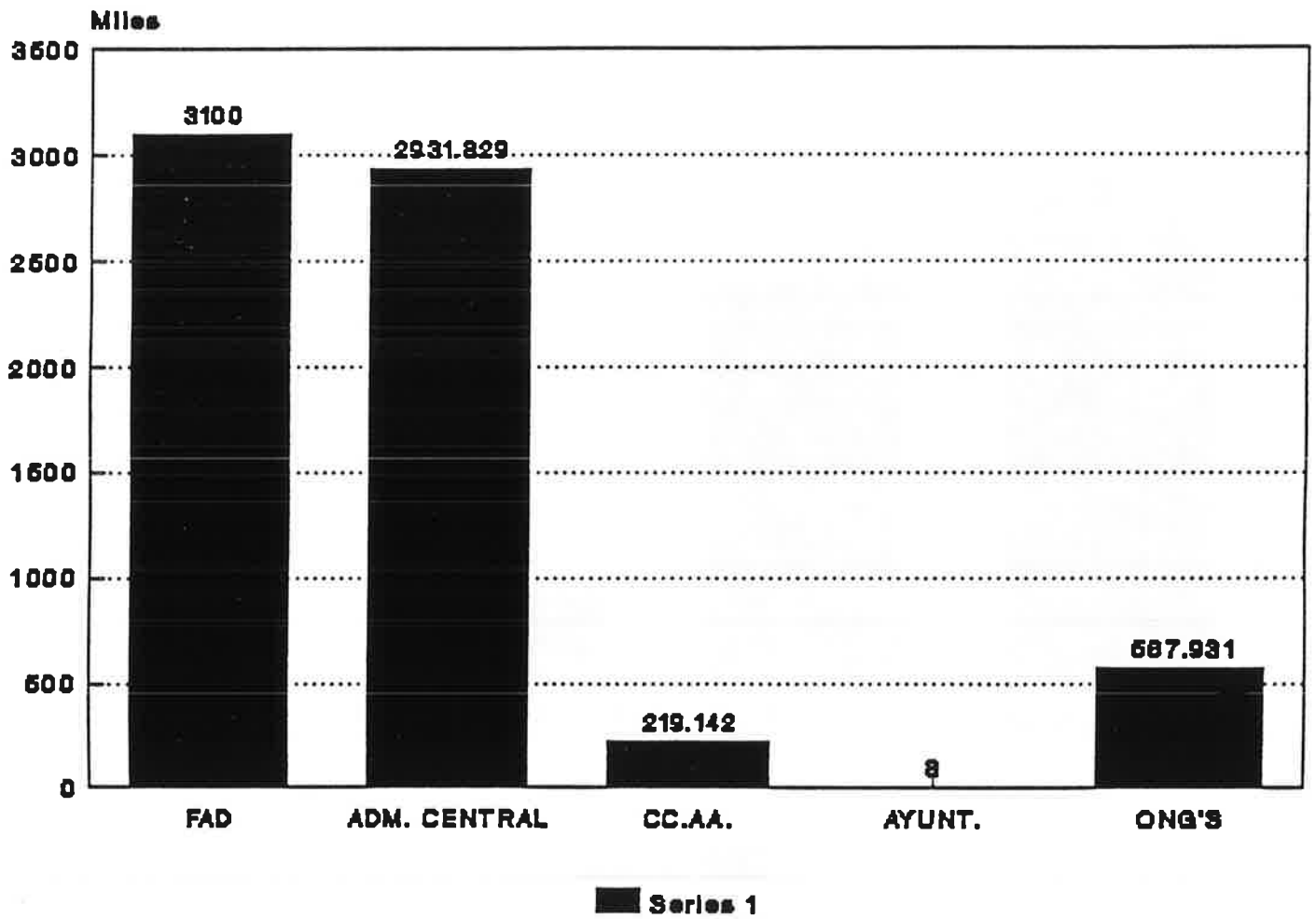

# COOPERACION DE LAS COMUNIDADES AUTONOMAS

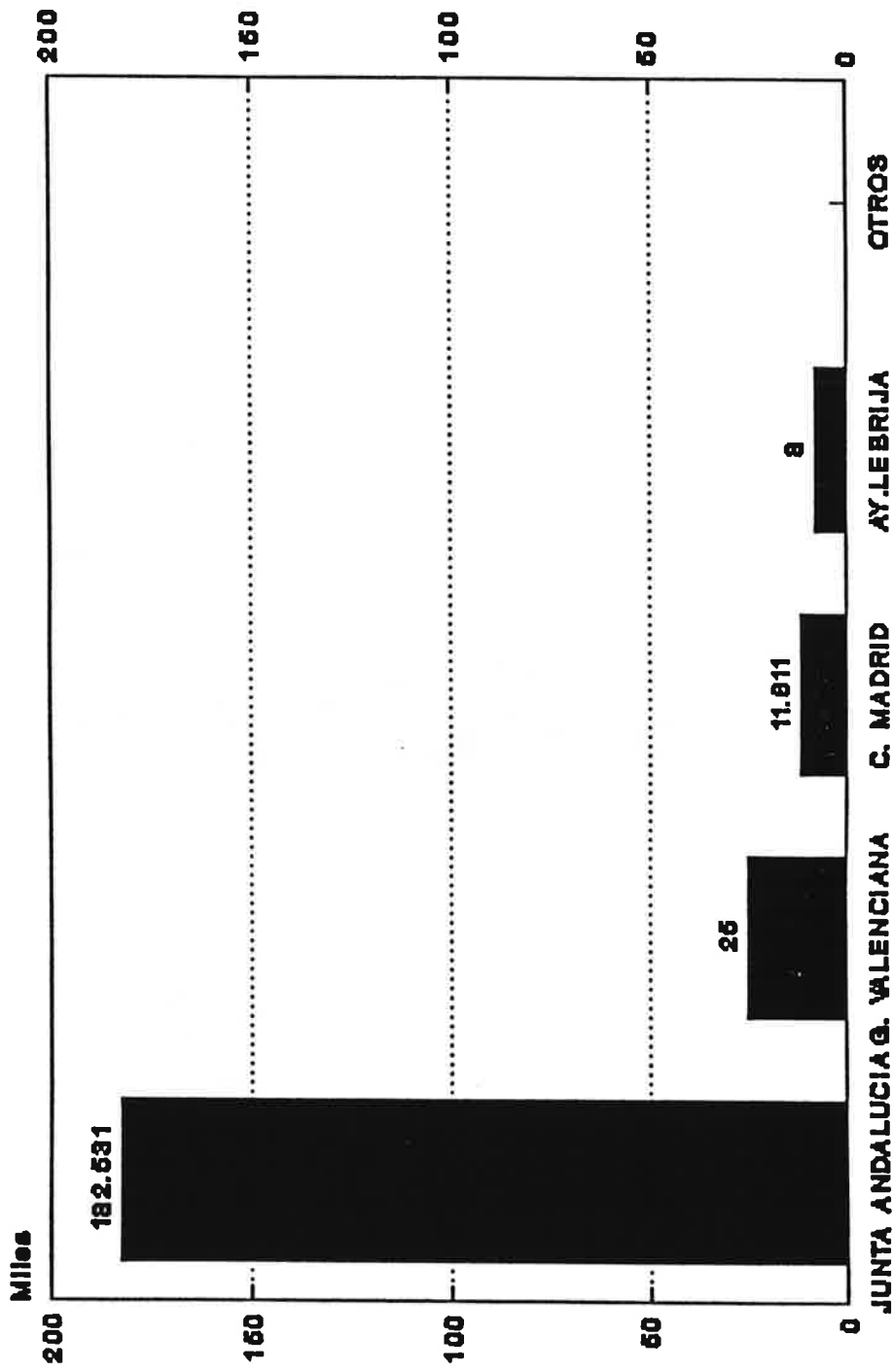

Series 1

# GASTOS PROYECTOS OTC URUGUAY

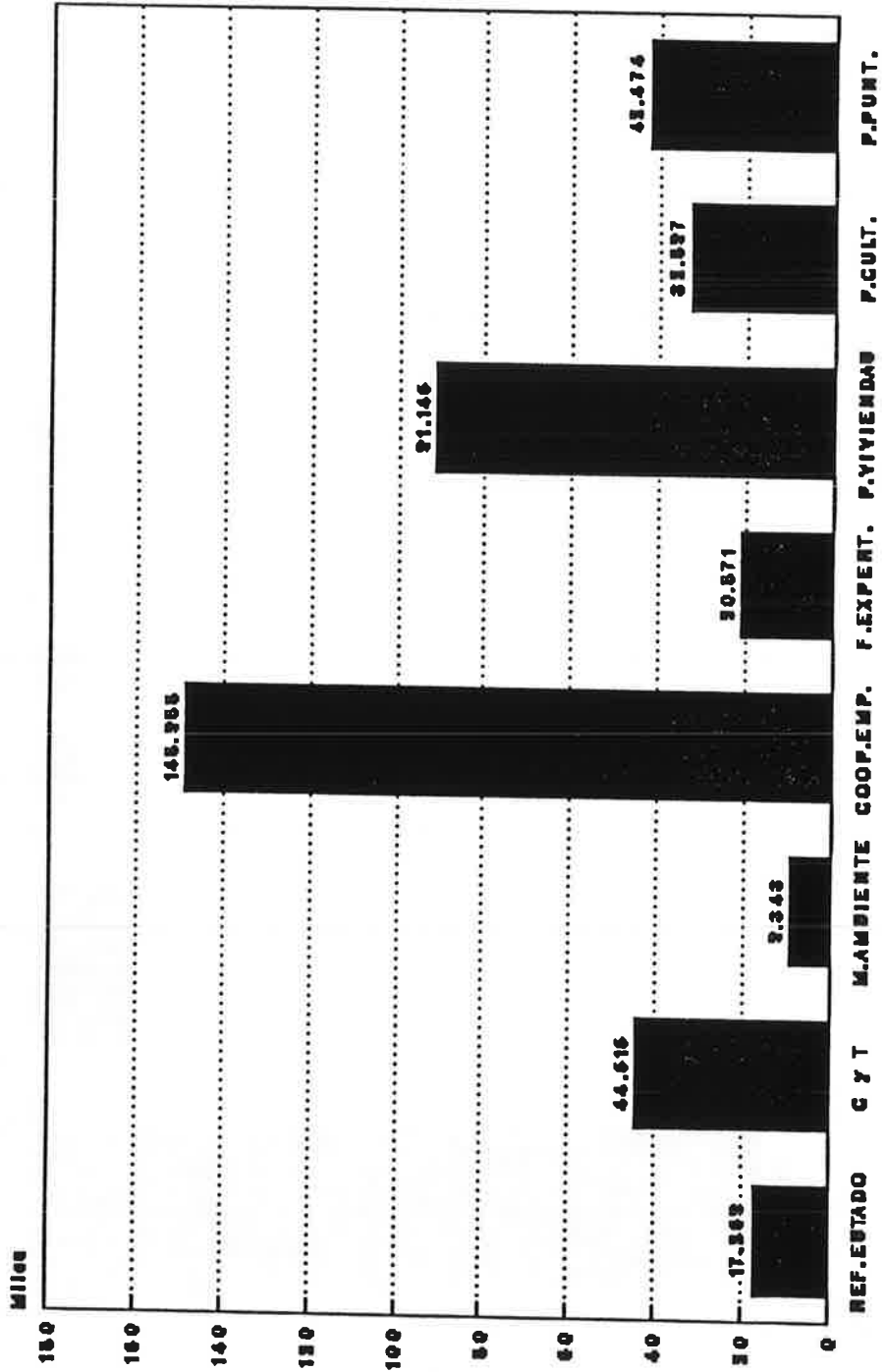

Series 1

**GASTOS GENERALES OTC URUGUAY EN RELACION  
AL TOTAL DE LA COOPERACION ESPAÑOLA**

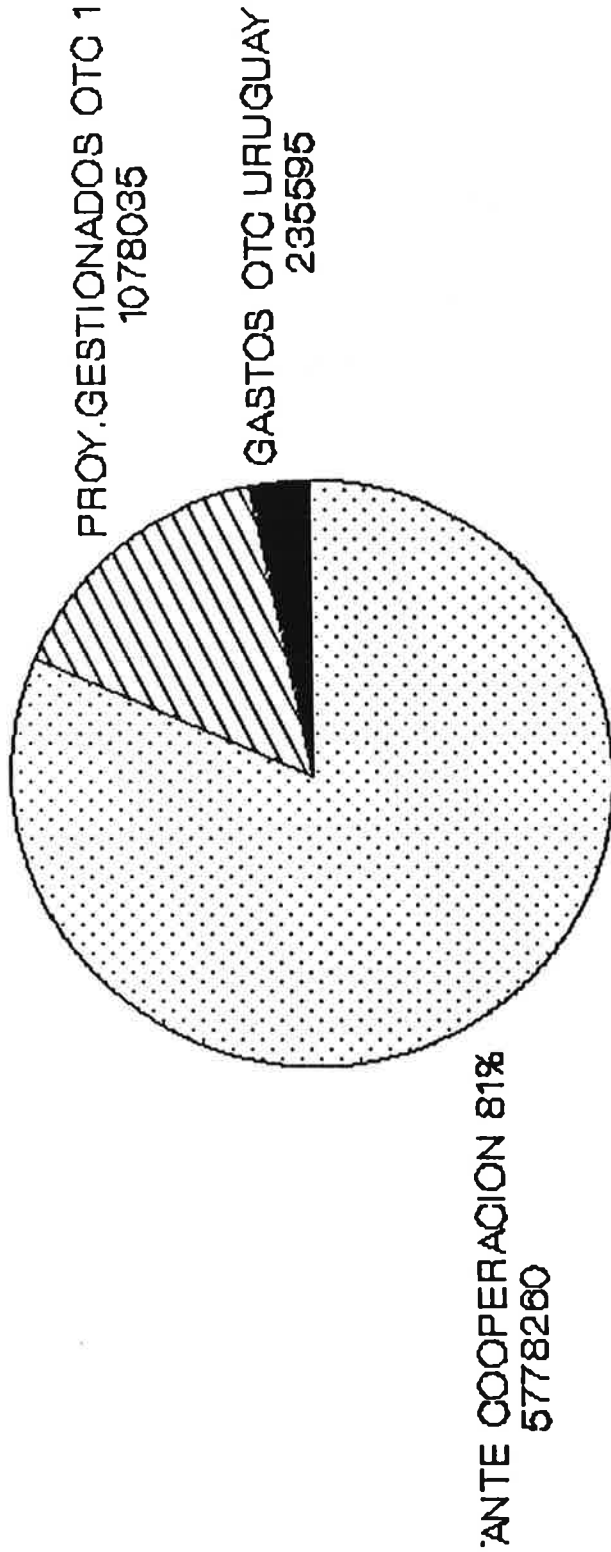

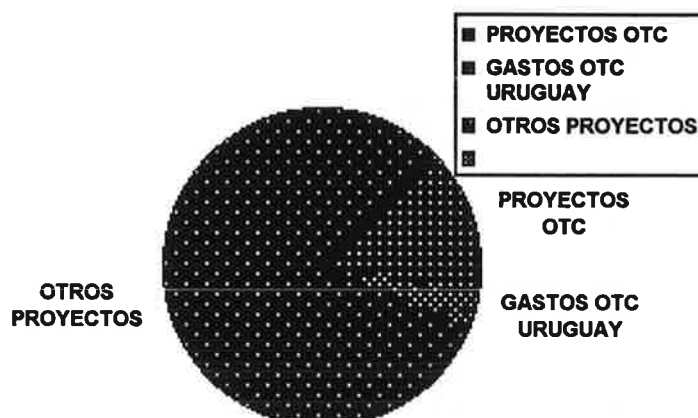

## II. ACCIONES EN EJECUCION ACORDADAS EN LA ULTIMA COMISION MIXTA.

La Comisión Mixta reunida en diciembre de 1991 definió las siguientes áreas prioritarias para la cooperación hispano uruguaya:

1. *Modernización del Estado.*
2. *Area Científica y Tecnológica.*
3. *Recursos Naturales, Medio Ambiente y Turismo.*
4. *Cooperación Empresarial.*

La reseña de las acciones en ejecución se hará según este orden temático, agregando a continuación las acciones acordadas, pero no incluidas, en las áreas prioritarias.

## II. 1. MODERNIZACION DEL ESTADO.

### II. 1. 1. "DESCENTRALIZACION, MODERNIZACION Y FORTALECIMIENTO DE LA GESTION MUNICIPAL".

**Objetivos:** impulsar la descentralización nacional mediante la modernización y fortalecimiento de las Intendencias municipales del interior del país.

**Descripción:** el proyecto incluye: a) acciones de capacitación para los cuadros administrativos y técnicos de las intendencias; b) apoyo técnico a la readecuación de las actuales estructuras orgánicas a las nuevas demandas externas, en las áreas de gestión económica-financiera, identificación y promoción de proyectos, gestión administrativa y servicios municipales.

**Organismo español responsable:** Distintas instituciones españolas especializadas en la formación y capacitación de funcionarios municipales (CEMCI, IRMASA etc.)

**Organismo Contraparte:** Oficina de Planeamiento y Presupuesto, Presidencia de la República.

**Situación actual:** La Comisión de Seguimiento, Planificación y Evaluación, de Diciembre de 1992, aprobó la continuación de este programa, ofreciendo a la Parte Uruguaya la realización de pasantías en España de técnicos municipales para completar las acciones de capacitación de cuadros administrativos previstos en este programa.

En el momento actual Uruguay tiene, o ha solicitado, fondos para desarrollar un programa de descentralización municipal a los siguientes organismos:

- \* **BID:** Plan Municipal II
- \* **Cooperación Sueca:** Capacitación en formulación, evaluación, ejecución y seguimiento de proyectos.
- \* **Comisión de las Comunidades:** Programa de Descentralización.

Debería hacerse un esfuerzo por coordinar estas actuaciones, con el fin de evitar solapamientos en las actividades a realizar.

Para 1993 se ha aprobado un **Programa de Capacitación en Descentralización y Reforzamiento de los 18 Centros Comunales Zonales (CCZ)** de la Intendencia Municipal de Montevideo. Este programa se cofinancia con la Comunidad Autónoma de Madrid.

**Actividades desarrolladas** : en el marco de este proyecto se realizó en 1992 un seminario sobre **"La construcción de espacios de desarrollo local"**, coorganizado por la Agencia Española de Cooperación Internacional y la OPP (Oficina de Planeamiento y Presupuesto de la Presidencia de la República), que contó con el aporte técnico de 4 expertos de IRMASA (Iniciativas Regionales Madrileñas Sociedad Anónima).

**Presupuesto ejecutado en 1992:** U\$S 11.611

#### **II.1.2. "MEJORAMIENTO OPERATIVO Y APOYO INFORMATICO A LA PRODUCCION DE INFORMACION ESTADISTICA".**

**Objetivos:** prestar apoyo a la modernización del Servicio Estadístico de Uruguay.

El proyecto apunta a mejorar la cantidad y la calidad de la información estadística disponible, de modo que los responsables de la toma de decisiones en materia económica y social dispongan de la información más actualizada y relevante.

El propósito es reducir el desfase entre el papel clave que debe jugar la información en una sociedad moderna y el estado actual del Sistema Estadístico Nacional. Para ello es necesario alcanzar un sistema coordinado, eficiente, que evite duplicaciones y omisiones y alcance la excelencia, generando un producto de calidad.

Los objetivos específicos del Proyecto son:

- Mejorar la gerencia, la administración y el control de la calidad a nivel de todos los proyectos y actividades estadísticas del SEN.
- Optimizar el apoyo de la informática a las actividades estadísticas.
- Promover el aprovechamiento con fines estadísticos de la información captada a través de registros y trámites administrativos.



- Instrumentar mecanismos ágiles, eficientes y oportunos de difusión de la información estadística.
- Ampliar y mejorar la producción de estadísticas e indicadores sociales al servicio directo del diseño, ejecución y control de políticas y planes de inversión social.
- Capacitar adecuadamente a los funcionarios del SEN en lo referente al desarrollo de sus actividades específicas en el marco de las mejoras a introducir en la operación del SEN.

**Descripción:** el programa comprende: a) cursos de capacitación; b) pasantías; c) modernización de los equipos informáticos.

**Organismo español responsable:** INE (Instituto Nacional de Estadística).

**Contraparte uruguaya:** DGEC (Dirección General de Estadística y Censos). A partir de 1993 se denominará Instituto Nacional de Estadística.

**Recursos Humanos:** los facilitados por el Instituto Nacional de Estadística (I.N.E. ), de España, y la Dirección General de Estadística y Censo ( D.G.E.C. ), de Uruguay.

**Situación actual:** en julio de 1992 comenzaron los primeros intercambios de funcionarios entre las instituciones contrapartes. La asistencia técnica en 1992 se ha concretado en la pasantía de dos funcionarios uruguayos y un funcionario español en materia de Base de Datos.

Los técnicos uruguayos recibieron entrenamiento y asesoramiento en el manejo del paquete " TEMPUS ", software para la administración de datos estadísticos. La ayuda para la adquisición de equipamiento informático ha sido ya definida y se concretará antes de fines de año.

Se ha cumplido ya, por parte uruguaya, la fase correspondiente a reglamentación, con la publicación de la Ley de Estadística y Coordinación del Sistema Estadístico Nacional (S.E.N.).

**Presupuesto ejecutado en 1992 :** U\$S 5658

**Nota:** Uruguay ha participado en los siguientes cursos y seminarios realizados en el Centro Europeo para la Formación de Estadísticos de Países en Desarrollo ( CESD - Madrid):

\* Curso de muestreo con aplicaciones a encuestas de hogares y seminarios sobre explotación de datos en las encuestas de hogares.

\* Curso de muestreo aplicado a encuestas de empresas y establecimientos y seminarios sobre indicadores de coyuntura.

\* Curso de introducción a la contabilidad nacional y seminarios sobre análisis de la coyuntura.

Asimismo, Uruguay ha participado en los siguientes cursos , seminarios y talleres realizados en la región:

\* Curso de introducción a la contabilidad nacional: sectores institucionales y cuentas financieras. Aguascalientes, México.

\* Seminario sobre indicadores sociales. Santa Cruz de la Sierra, Bolivia.

\* Seminario sobre estadísticas de los servicios. Montevideo, Uruguay.

## **II.2. AREA CIENTIFICA Y TECNOLOGICA**

### **II.2.1. "REFORZAMIENTO INSTITUCIONAL DEL CONSEJO NACIONAL DE INVESTIGACIONES CIENTIFICAS Y TECNICAS (CONICYT)."**

**Objetivos:** el CONICYT (Consejo Nacional de Investigaciones Científicas y Técnicas) es el organismo uruguayo ejecutor y coordinador de los programas de desarrollo científico y tecnológico.

El proyecto se propone, mediante el reforzamiento institucional del CONICYT, contribuir a la modernización y el fortalecimiento del sistema nacional de Ciencia y Tecnología para situarlo en condiciones de responder, en forma adecuada, a las necesarias transformaciones que la sociedad y la economía uruguaya plantean

como exigencia en la actual etapa de desarrollo del país.

**Descripción:** están previstos los siguientes tipos de actividad: a) la asistencia técnica directa; b) el intercambio de experiencias y c) un programa de pasantías para científicos, técnicos y administradores.

**Organismo español responsable:** AECI - ICI / CICYT

**Organismo Contraparte:** CONICYT.

**Recursos Humanos:**

**Situación actual:** en octubre de 1992 se verificó la primera toma de contacto, a través del experto Gregorio García Herdugo (CICYT).

A lo largo de todo el ejercicio se colaboró en distintas actividades con el Programa Iberoamericano de Ciencia y Tecnología para el Desarrollo ( CYTED ) y se mantuvieron contactos con el Plan Nacional de Investigación y Desarrollo y la Agencia Española de Evaluación y Prospectiva.

La Comisión Interministerial de Ciencia y Tecnología deberá nombrar los dos expertos solicitados por el CONICYT en materia de planificación de la política científica y de transferencia tecnológica.

**Presupuesto ejecutado en 1992:** contabilizado en el Fondo de Expertos ( misiones de identificación y definición del proyecto).

## **II.2.2. "APOYO A LA MAESTRIA EN ECONOMIA INTERNACIONAL DE LA UNIVERSIDAD DE LA REPUBLICA".**

**Objetivos:** Este proyecto da continuidad a un programa de carácter subregional destinado a formar economistas especializados con vistas al proceso de integración del cono sur. Se trata de ofrecer una Maestría regional en Economía Internacional (Argentina, Brasil, Paraguay, Bolivia, Chile, Uruguay), fomentando en el marco de la misma los intercambios académicos entre profesores españoles y uruguayos, así como estudios relacionados con los procesos de integración que se viven en la zona.

La Maestría de Economía Internacional trata de profundizar en el conocimiento de teorías y políticas de la Economía Internacional Contemporánea, incluyendo tanto sus aspectos macroeconómicos como los métodos y las técnicas propias de los operadores institucionales y empresariales de este área, teniendo en cuenta el proceso de integración regional de MERCOSUR.

**Descripción:** El apoyo español se realiza mediante el financiamiento correspondiente a la participación de profesores en la Maestría, becas para estudiantes de la región, envío de material bibliográfico, e investigaciones conjuntas. En esta fase se conseguirán las primeras graduaciones en Economía Internacional.

**Organismo español responsable:** Universidad Complutense de Madrid y Universidad Carlos III.

**Organismo Contraparte:** Facultad de Ciencias Sociales de la Universidad de la República.

**Recursos Humanos:** académicos de la Universidad Complutense y de la Universidad Carlos III, de Madrid.

**Situación actual:** se ha completado el primer ciclo de la maestría, encontrándose el proyecto en pleno desarrollo.

Además, se han realizado los siguientes estudios:

- "Competitividad internacional: principales cuestiones conceptuales y metodológicas"  
Daniel Chudnovsky, Fernando Porta. Marzo 1991
- "La trayectoria del proceso de integración argentino-brasileño: tendencias e incertidumbres"  
Daniel Chudnovsky, Fernando Porta. Junio 1991
- "Los convenios salariales de 1990 y la inflación"  
Alvaro Forteza, Agosto 1991.
- "Los convenios salariales de 1990 y la inflación"  
Alvaro Forteza. Abril 1992

- "Un modelo econométrico de desequilibrio con competencia monopolística para la economía uruguaya"  
Paulette Castel. Mayo 1992
- "La estructura de la negociación salarial y el sesgo inflacionario"  
Alvaro Forteza. Septiembre 1992

Trabajos en curso:

- "Internacionalización productiva e inversión extranjera"
- "Inflación y políticas de estabilización en el Uruguay"

**Presupuesto ejecutado en 1992: U\$S 44.515**

## **II.3.RECURSOS NATURALES, MEDIO AMBIENTE Y TURISMO.**

### **II.3.1."PROGRAMA SINGULAR SOBRE BASES DE ORDENAMIENTO DE LOS RECURSOS NATURALES DEL DEPARTAMENTO DE ROCHA".**

**Antecedentes:** Proyecto "Bases para un plan de ordenación turística de la costa oceánica" (ver punto 1.8.2.). En el marco de este proyecto AECI ha financiado ya el vídeo titulado "Baños de Rocha, el secreto de las aguas".

#### **Objetivos:**

\* Mejorar la calidad de vida de los habitantes de la zona a través de la implementación de programas de Capacitación técnica, Educación ambiental, Participación Ciudadana y Promoción del desarrollo sostenido.

\* Diseñar un plan de ordenamiento de los recursos naturales del Departamento de Rocha, formular directrices estratégicas de ordenación del territorio y organizar la gestión del mismo.

**Descripción:** El proyecto se concentra en la zona de la costa oceánica, que ha sido declarada reserva de la biosfera por la existencia de lagunas y bañados de singular interés.

Dado el gran desarrollo turístico previsto para los próximos años se hace preciso establecer criterios de ordenamiento territorial y gestionar adecuadamente los recursos naturales existentes.

**Organismo español responsable:** Agencia Española de Cooperación Internacional (AECI) / Junta de Andalucía.

**Organismo contraparte:** Intendencia Municipal de Rocha y Ministerio de Ordenación Territorial, Vivienda y Medio Ambiente.

**Recursos humanos:** AECI aporta el coordinador externo del proyecto ( Sr. Juan Ors Martínez ), y misiones de expertos especialistas.

**Situación actual:** Ha sido seleccionado por AECI - ICI el Director del Proyecto, habiéndose incorporado ya al mismo. Completado el plan de actividades y un cronograma de actuaciones para 1993, el proyecto se ha puesto en marcha a fines de 1992.

En cualquier caso, se han desarrollado ya algunas actividades relacionadas directamente con este proyecto, entre las que se encuentran:

- \* Realización por la editora IMAGENES de un vídeo sobre los bañados titulado **"El secreto de las aguas"**.
- \* **Asistencia preparatoria** del experto español Sr. Miguel Arbella.
- \* Asistencia del responsable uruguayo del proyecto, Sr. Wilson Riet. de la Intendencia Municipal de Rocha, a **Natur 92**, Sevilla.
- \* Asistencia de Orlando Santana, Intendencia Municipal de Rocha, al **Congreso Iberoamericano de Limnología**. Asimismo, toma de contactos con centros de investigación en acuicultura.



- \* **Curso sobre Impacto Ambiental** celebrado en República Dominicana, con la asistencia del responsable uruguayo del proyecto, Sr. Wilson Riet.
- \* **Curso sobre "La construcción de espacios de desarrollo local"**, con la participación de varios técnicos de la Intendencia Municipal de Rocha.

Además, siguiendo el principio de concentración de ayuda que alienta la cooperación española en el exterior, el proyecto singular de apoyo a microemprendimientos productivos que ejecuta la ONG uruguayo FUNDASOL, ha firmado un convenio con la Intendencia Municipal de Rocha cuyo propósito es la asistencia técnica y financiera a microempresas del departamento.

El proyecto de bases de ordenamiento de los recursos naturales del Departamento de Rocha deberá coordinarse con otro similar aprobado por el **Global Environment Facilities (G.E.F.)**, del PNUD.

**Presupuesto ejecutado en 1992:** U\$S 6641. Determinadas actividades relacionadas con el proyecto se han financiado con cargo al Fondo de Expertos.

### II.3.2. DESARROLLO DEL SECTOR TURISMO.

En la Comisión Mixta la delegación uruguayo presentó el proyecto titulado "Desarrollo Turístico del Uruguay", el cual está siendo evaluado por la parte española.

**Objetivos:** el proyecto comprendía en principio un plan de ordenamiento turístico del Departamento de Colonia, así como una revisión del Plan de ordenamiento turístico de Departamento de Rocha y la capacitación de trabajadores, mandos medios y empresarios en técnicas de administración, gestión y promoción turística.

**Contraparte uruguayo:** Ministerio de Turismo

**Situación actual:** misión del experto español J.Ramón Sanz, con el objetivo de determinar la necesidad de un programa singular en este área.

Asimismo, se realizaron las siguientes actividades:

- \* Asesoramiento de J.R. Sanz al proyecto de "Bases de Ordenamiento de los Recursos Naturales del Departamento de Rocha".



\* Participación en el seminario "Ordenamiento Territorial para el área Maldonado-Punta del Este" (3-6 de Noviembre de 1992).

**Presupuesto ejecutado en 1992: U\$S 2702**

## **II.4. COOPERACION EMPRESARIAL.**

### **II.4.1. "PROGRAMA SINGULAR APOYO A MICROEMPRESARIOS PRODUCTIVOS".**

**Objetivos:** Modernización del tejido empresarial a nivel de pequeña y mediana empresa. Extensión del programa "IMPULSO" al interior del país.

En particular el objetivo del proyecto es contribuir a crear las condiciones adecuadas para el desarrollo de la pequeña empresa y apoyar a personas que desean iniciar, consolidar o desarrollar sus pequeñas unidades económicas.

Para lograr este objetivo el proyecto prevé cuatro grandes líneas de acción:

- impacto directo sobre la pequeña empresa a través de la oferta de los servicios de capacitación y asesoría;

- impacto directo sobre la pequeña empresa a través de la oferta de servicios de crédito;

- impacto directo sobre la opinión pública y el marco político, para ayudar a crear las condiciones adecuadas para el desarrollo de la pequeña empresa, así como favorecer las asociaciones de pequeños empresarios y promover la autoidentidad de este sector socio-económico;

- impacto directo sobre la pequeña empresa, impulsando acciones comerciales y mejorando su perfil de competitividad.

Se esperan resultados en las siguientes áreas:

- \* creación de puestos de trabajo;
- \* mejoramiento directo de las utilidades e ingresos generados en la empresa;
- \* movilización y utilización productiva más intensa de recursos y capacidades previamente no utilizados o subutilizados;
- \* aumento de la rentabilidad y eficiencia de la empresa;
- \* relacionamiento social más amplio del empresario y mayor conciencia de la participación en la generación de riqueza nacional.

**Descripción:** Acciones de capacitación, asistencia técnica y contribución a un fondo para la concesión de créditos. La duración prevista del Proyecto es de dos años, ampliable a cuatro.

**Organismo español responsable:** AECI/ICI.

**Organismo contraparte:** FUNDASOL (Fundación Uruguaya de Cooperación y Desarrollo Solidario).

**Situación actual:** Proyecto ya iniciado. Se han firmado convenios con diversas Intendencias del interior del país: Intendencia de Rivera e Intendencia de Rocha. Está prevista la extensión del programa a nuevos Departamentos en 1993.

**Presupuesto ejecutado en 1992:** U\$S 100.028

#### II.4.2. "FOMENTO DE INVERSIONES CONJUNTAS". PARTENARIAT URUGUAY 92.

**Antecedentes:** El proyecto se realiza en continuidad con actividades realizadas en años anteriores ( I Foro Empresarial Hispano - Uruguay, Octubre de 1989).

**Objetivos:** Dinamizar el tejido productivo uruguayo y fomentar la cooperación entre empresas uruguayas y españolas a través de proyectos conjuntos, joint-ventures, y otras iniciativas, especialmente aquellas que favorezcan la transferencia de tecnología y la modernización productiva.

Para lograr ese objetivo, la AECl, a través de su OTC en Montevideo, selecciona proyectos de inversión de empresas uruguayas en colaboración con instituciones uruguayas públicas y privadas. Posteriormente esos proyectos son remitidos al Instituto de la Pequeña y Mediana Empresa Industrial de España, organismo dependiente del Ministerio de Industria, Comercio y Turismo, que se encarga de la selección de los posibles socios españoles.

Como objetivos complementarios se pueden mencionar el intercambio de información sobre oportunidades de negocio en ambos países, mejora de las relaciones entre los agentes económicos de las dos partes, instrumentos de financiación y otros.

**Descripción:** El II Encuentro Empresarial Hispano - Uruguayo, PARTENARIAT URUGUAY 92, se desarrolló del 23 al 25 de noviembre de 1992 en Montevideo.

La sede del encuentro fueron los pisos 3, 10 y 11 de la sucursal "19 de Junio", del Banco de la República Oriental del Uruguay.

Participaron en el mismo cerca de 150 empresas de los dos países, la mayoría de ellas pertenecientes al sector agroindustrial: 45 empresas españolas ( 62 empresarios ) y más de 100 uruguayas. Asimismo participó en el encuentro una importante delegación española presidida por el Secretario General de Promoción Industrial y Tecnología, del Ministerio de Industria, Comercio y Turismo de España, Sr. Eugenio Triana, y por el Secretario General de la Agencia Española de Cooperación Internacional, Sr. Don Diego Martínez Martín.

A lo largo de los tres días del Encuentro, se celebraron aproximadamente 400 entrevistas de negocios, la mitad de las cuales habían sido concertadas previamente.

Se concretaron, o están por concretarse, acuerdos en los sectores apícola, forestación, productos biológicos, harinas, energía eólica, pastas alimenticias y otros. En los próximos meses se hará un seguimiento del estado de estos acuerdos.

### **Actividades paralelas:**

El II Encuentro Empresarial Hispano - Uruguayo, PARTENARIAT URUGUAY 92, ha sido un **esfuerzo multipolar** en el que se han desarrollado actividades muy diversas:

- **Ruedas de negocio**

- **Información** sobre clima de inversiones, mecanismos de financiación, etc.

- **Firma del Convenio de Colaboración** entre el Instituto de la Pequeña y Mediana Empresa Industrial de España (IMPI) y la Dirección Nacional de Artesanías, Pequeñas y Medianas Empresas del Uruguay (DINAPYME).

- **Conferencias :**

- **"La adaptación de la PYME española al Mercado Unico"** por el Secretario General de Promoción Industrial y Tecnología, Sr. Eugenio Triana.

- **"El Plan Español de Diseño Industrial"**, por el Director General de la Sociedad Estatal para el Desarrollo del Diseño Industrial de España (DDI), Sr. Jordi Montaña.

- **"Objetivos y Perspectivas de la Cooperación Española al Desarrollo"**, por el Secretario General de la Agencia Española de Cooperación Internacional, Sr. Diego Martínez Martín.

- **Visita al Laboratorio Tecnológico del Uruguay (LATU).**

- **Visitas a la Cámara de Industrias del Uruguay y a la Cámara Española de Comercio.**

Entre otros resultados producidos, cabe destacar el estrechamiento de los lazos entre los agentes económicos de ambos países: empresarios y

**- SUBPROGRAMA VII. Electrónica e informática aplicadas.**

VII.C. " Red Iberoamericana de tecnología de software" ( RITOS)

**- SUBPROGRAMA VIII. Tecnología de materiales.**

VIII.A. "Tecnología de películas delgadas y recubrimientos ".

**- SUBPROGRAMA IX. Microelectrónica.**

IXA. " Red iberoamericana sobre utilización de las tecnologías de la microelectrónica para aplicaciones en sistemas electrónicos ".

**- SUBPROGRAMA X. Química fina farmacéutica.**

X.A "Red iberoamericana de productos naturales de uso medicinal "  
( RIPRONAMED ).

**- SUBPROGRAMA XI. Tratamiento y conservación de alimentos.**

XI.B. " Red iberoamericana de propiedades físicas de alimentos relevantes para el diseño industrial " ( RIFADI ).

XI. D. " Red iberoamericana de ingeniería de alimentos para el desarrollo de la industria regional " ( RIBIADIR ).

**- SUBPROGRAMA XII. Diversidad biológica.**

XII.C. "Red iberoamericana sobre ecosistemas costeros: dunas y manglares ".

### **IV.3.2. REDES TEMATICAS**

**Descripción :** las redes temáticas constituyen un instrumento novedoso de actuación del programa CYTED - D, cuyo objetivo es lograr el máximo de interacciones científicas, la capacitación y movilidad de los científicos involucrados y la puesta en marcha de nuevos proyectos en los sectores prioritarios contemplados.

**Uruguay participa en 13 redes temáticas:**

**- SUBPROGRAMA II. Acuicultura**

II.A " Red Iberoamericana sobre el cultivo de camarones peneidos"

II.b. " Red Iberoamericana sobre el cultivo de moluscos"

**- SUBPROGRAMA IV. Biomasa como fuente de productos químicos y energía.**

IV.A. " Sustancias fitoquímicas de aplicación industrial" ( SUFITAP)

IV.B. " Red iberoamericana sobre aprovechamiento de residuos agroindustriales".

IV.C. " Red iberoamericana sobre aprovechamiento racional del recurso forestal"

**- SUBPROGRAMA VI. Nuevas fuentes y conservación de la energía ( excluída biomasa)**

VI.A. " Red iberoamericana para el uso racional de la energía " ( RIURE )

- \* INTERFASE S.A
- \* JULIO BERKES S.A
- \* LABORATORIOS SANTA ELENA S.A.
- \* PROTEINAS URUGUAYAS S.A
- \* SEMILLAS SANTA ROSA S.A.
- \* VINOS FINOS JUAN CARRAU S.A

**Resultados:** además del éxito que supuso el número de empresas premiadas, cabe destacar, entre otros, los siguientes resultados:

1. Constitución de un comité nacional (**GRUPO INNOVACION**) cuyo objetivo es la creación de un foro de discusión horizontal de las distintas políticas que afectan al proceso de innovación y de transferencia de tecnología a la industria. Dicho grupo está integrado por :

- Laboratorio Tecnológico del Uruguay
- Unidad Asesora de Promoción Industrial
- Comisión para el Desarrollo de la Inversión
- Dirección de Ciencia y Tecnología
- Consejo Nacional de Ciencia y Tecnología (CONICYT)

2. Constitución de un grupo de trabajo entre las empresas que resultaron premiadas con el fin de estudiar la posibilidad de crear una **asociación de empresas innovadoras**. Uno de los resultados de este esfuerzo fue la participación de las empresas uruguayas premiadas en el Stand del CYTED, así como en el de Uruguay, en la Exposición Universal de Sevilla.

NOTA: Cabe destacar la celebración en Montevideo, del 27 al 28 de Abril de 1992, del **encuentro "Empresas Innovadoras de Uruguay"**, en el que participaron aquellas empresas que resultaron seleccionadas para integrar el catálogo "100 Empresas Innovadoras en Iberoamérica".

**Descripción:** los proyectos de investigación precompetitiva son de naturaleza multidisciplinaria y tienen como objetivo el poner en relación equipos internacionales de investigación con el fin último de generar resultados que luego puedan servir de base a investigaciones aplicadas por parte de la industria. Como tales, sirven de nexo entre las redes temáticas que conforman el programa CYTED - D y su última fase, los proyectos de innovación IBEROEKA.

**Uruguay participa actualmente en 12 proyectos de investigación precompetitiva:**

**- SUBPROGRAMA I. Metodología en Ciencia y Tecnología.**

I.1. "Desarrollo de métodos de prospectiva para la definición de áreas de interés cooperativo a nivel regional".

**- SUBPROGRAMA II. Acuicultura**

II.1. " Estudio sobre la alimentación y el efecto de los factores ambientales en la maduración y cultivo integral de peneidos".

**- SUBPROGRAMA IV. Biomasa como fuente de productos químicos y energía.**

IV.1. " Obtención de etanol a partir de material lignocelulósicos".

IV.2. " Transformación de lignina en productos de alto valor agregado".

IV.3. " Producción de ácido propiónico y otros ácidos carboxílicos a partir de biomasa "

**- SUBPROGRAMA VII. Electrónica e informática aplicadas.**

VII.4. " Nuevas tecnologías de información para la autonomía personal de los



discapacitados ".

**- SUBPROGRAMA IX. Microelectrónica.**

X 1. " Proyecto integrado de capacitación en concepción y diseño de circuitos integrados "

**- SUBPROGRAMA XI. Tratamiento y conservación de alimentos.**

XI.1. "Desarrollo de alimentos de humedad intermedia" (AHI)

**- SUBPROGRAMA XIV. Tecnología de viviendas de interés social.**

XIV.1. " Autoconstrucción: construcción progresiva y participativa ".

XIV.2. " Técnicas constructivas industrializadas para viviendas de bajo coste ".

**- SUBPROGRAMA XV. Corrosión: impacto ambiental sobre materiales.**

XV.1. " Mapa iberoamericano de corrosión atmosférica ". ( MICAT )

**- SUBPROGRAMA XVI. Gestión de la investigación y el desarrollo tecnológico.**

XVI.1. Estudio "Cien Empresas Innovadoras de Iberoamérica".

**Descripción:** participaron **27 empresas uruguayas** en la primera fase, siendo finalmente seleccionadas para integrar las 100 empresas más innovadoras de Iberoamérica 9 de ellas:

- \* APITER LTDA
- \* ARTECH CONSULTORES LTDA.
- \* FRIPUR S.A

**meses podremos ver qué inversiones han madurado definitivamente.**

**Presupuesto ejecutado en 1992: U\$S 43.661**

### **II.4.3. ENCUENTRO "EMPRESAS INNOVADORAS EN EL URUGUAY"**

**Antecedentes:** En el mes de septiembre de 1991, se difundió el Programa "100 Empresas Innovadoras de Iberoamérica" en el marco del Programa CYTED-D. Dado el éxito que el mismo tuvo en el Uruguay, se contempló la posibilidad de realizar un encuentro sobre la innovación y la empresa en el Uruguay.

**Objetivos:** Promocionar el espíritu de innovación empresarial y los mecanismos de transferencia de tecnología desde la Universidad y los centros de investigación al tejido productivo.

**Descripción:** El 28 y 29 de abril de 1992, en el Salón de Actos de la Cámara de Industrias del Uruguay, tuvo lugar este Encuentro que reunió a más de 80 empresas uruguayas. A lo largo del mismo se celebraron diversas conferencias sobre los temas antes mencionados. Asimismo, se presentaron las empresas uruguayas seleccionadas para formar parte del catálogo "100 Empresas Innovadoras de Iberoamérica".

**Resultados:** Mención especial cabe hacer del éxito obtenido por las empresas uruguayas en el estudio "100 Empresas Innovadoras de Iberoamérica". De las 100 empresas premiadas, 9 de ellas fueron uruguayas. La empresa Julio Berkes S.A. obtuvo el 2do. premio en la categoría "Pequeña Empresa"

**Organismo español responsable:** AECIMCI

**Organismos colaboradores:**

1. Laboratorio Tecnológico del Uruguay
2. Unidad Asesora de Promoción Industrial
3. Comisión para el Desarrollo de la Inversión
4. Dirección de Ciencia y Tecnología

## 5. Consejo Nacional de Ciencia y Tecnología

**Presupuesto ejecutado en 1992: U\$S 4.750**

### **II.5. PROYECTOS PUNTUALES**

#### **II.5.1. SABERES QUE SE ENTRELAZAN. UNA PROPUESTA DE CAPACITACION CON LAS MUJERES OBRERAS DE LAS PLANTAS PROCESADORAS DE PESCADO.**

**Descripción:** A partir de la investigación / acción realizada con las mujeres de las plantas procesadoras de pescado (1988 - 90), se detectó la necesidad de desarrollar talleres de grupos de mujeres con el objetivo de identificar proyectos productivos complementarios o alternativos que mejoren sus condiciones de vida y mantengan la cohesión del mismo.

**Objetivos:** Mejorar las condiciones de trabajo y el ingreso de las mujeres trabajadoras de las plantas procesadoras de pescado a través del desarrollo de proyectos productivos complementarios a su actividad básica.

**Presupuesto ejecutado en 1992: U\$S 28.097**

#### **II.6. FONDO DE EXPERTOS.**

Este fondo está vigente como mecanismo complementario en relación al resto de los proyectos. Tiene como finalidad la realización de actividades puntuales de asesoramiento y asistencia técnica por parte de expertos españoles en Uruguay, y la realización de pasantías en España de expertos uruguayos.

En 1992, hasta el mes de agosto, han sido adjudicadas ayudas para pasantías en España a un total de **15 expertos uruguayos.**

La relación de expertos uruguayos es la siguiente:

\* Carlos Acheriteguy, Turismo Ecológico y Cinegético,  
Ministerio de Turismo.

\* Eliana Embid, Curso General de Transportes Terrestres,  
Ministerio de Transportes y Obras Públicas.

\* Pablo Tanco, Curso Internacional de Carreteras,  
Administración Nacional de Usinas y Transmisiones Eléctricas (UTE)

\* Mario López Borgarelli, XII Curso de Estudios de la Construcción del Instituto E.  
Torroja, de Madrid,  
Instituto de la Construcción de Edificios del Uruguay (ICE)

\* Ricardo Fraiman, Pasantía a los departamentos de Matemáticas de la  
Universidad Autónoma de Madrid y de Santiago de Compostela, PEDECIBA.

\* Carlos Paolino, Seminario "Políticas Agrarias y Grupos Sociales",  
CINVE

\* Graciela Fabiano, Primer Congreso Iberoamericano de Limnología (Sevilla),  
Intendencia Municipal de Rocha.

\* Alfredo González, Congreso Iberoamericano de Quesería (Trujillo),  
LATU

\* Rosario Aguirre, Seminario "Acceso de las mujeres a cargos de decisión en la  
universidad, en la empresa, en la política y en la administración pública",  
CIEDUR

\* Irene Noguera, V Congreso Internacional de Biología Celular

\* Alicia de María, V Congreso Internacional de Biología Celular

\* Alejandro Gorostidi,  
MECCO (Mercado Común del Conocimiento)

\* Pablo Landoni,  
MECCO (Mercado Común del Conocimiento)

\* Isabel Viana, V Congreso Iberoamericano de Urbanismo,  
Intendencia de Maldonado

**Presupuesto ejecutado en 1992: U\$S 20.871**

### **III. OTRAS ACCIONES DE COOPERACION ACORDADAS EN LA COMISION MIXTA.**

#### **III.1. COOPERACION SOCIOLABORAL.**

Se refiere a la cooperación prevista en el Acuerdo Complementario de Cooperación Técnica en materia Sociolaboral del 19 de febrero de 1986, así como a la contemplada en el Convenio Bilateral de Seguridad Social del 21 de junio de 1979.

#### **III.2. PROGRAMA DE VIVIENDAS " PRINCIPE DE ASTURIAS ".**

**Objetivos:** Mejorar la calidad de vida de la población a través de la construcción de un conjunto de 40 viviendas y un Centro Comunitario en la localidad de Mendoza Chico, Departamento de Florida.

**Descripción:** apoyo a la acción de MEVIR en un proyecto específico de vivienda rural en el Departamento de Florida.

**Organismo español responsable:** AECI/ICI.

**Organismo contraparte:** Comisión Honoraria del Movimiento de Erradicación de la Vivienda Insalubre Rural (MEVIR).

**Situación Actual:** el programa se está ejecutando a través del mecanismo de Ayuda de Estado a MEVIR con seguimiento y evaluación del mismo por la AECI. Con arreglo a la forma de la subvención se han entregado U\$S 90.000 para que

den comienzo las obras. Los fondos se aplicarán a la compra de materiales de construcción. Se ha producido una misión de seguimiento y evaluación del programa a primeros de diciembre por el arquitecto español José María Pérez Maña.

En este momento el programa tiene una ejecución de obra del 12 % y del 60 % en términos financieros.

**Presupuesto ejecutado en 1992: U\$S 91.145**

### **III.9. PROGRAMAS GENERALES DE COOPERACION.**

#### **III.9.1. FORMACION Y CAPACITACION DE RECURSOS HUMANOS.**

La Comisión Mixta confirmó la importancia de los programas de formación y capacitación. Al presente se están desarrollando, con participación de uruguayos, los siguientes programas:

- \* "Convocatoria General de Becas" para realizar estudios en España, del ICI / AECI.
- \* "Ayudas a la Investigación V Centenario".

**Descripción:** ayudas a la investigación de proyectos sobre aspectos histórico - económicos, político - sociales, científico - técnicos o culturales de la realidad de los países iberoamericanos.

- \* "Cursos Internacionales del Ministerio de Agricultura, Pesca y Alimentación".
- \* "Centro de Formación para el Desarrollo (CIFD) de Santa Cruz de la Sierra", Bolivia.
- \* "Programa de Cooperación para el Desarrollo Local con Iberoamérica", convocado por el Centro de Estudios Municipales y de Cooperación Interprovincial (CEMCI), la Unión Iberoamericana de Municipalistas (UIM), y la AECI.

**Descripción:** técnicos municipales participan regularmente de las pasantías y

seminarios ofrecidos.

La relación de los becarios participantes en estos programas se adjunta en los anexos.

#### **IV. OTRAS ACCIONES DE COOPERACION EJECUTADAS POR LA OTC NO INCLUIDAS EN LA COMISION MIXTA**

##### **IV.1. SOCIEDAD ESTATAL V CENTENARIO.**

###### **VI.1.1. "Ayudas a la Investigación V Centenario"**

**Descripción:** Ayudas de hasta 10000 dólares para la investigación de proyectos originales sobre aspectos histórico-económicos, político-sociales, científico-técnicos o culturales de la realidad de los países iberoamericanos y sobre las relaciones mutuas presentes y futuras entre estos países y España, especialmente en lo referente a la creación de una Comunidad Iberoamericana, convocadas por la Comisión Nacional para la Conmemoración del Quinto Centenario del Descubrimiento de América (España) y la Agencia Española de Cooperación Internacional.

En 1992 se adjudicaron tres ayudas:

- José López Mazz  
"Estudio de la Prehistoria del Litoral Atlántico"  
(6000 dólares).
- Rodolfo Porrini Beracochea  
"Inmigrantes españoles y sindicalismos en Uruguay. Influencias y aportes en la construcción de una identidad sindical en el medio urbano".  
(7000 dólares).
- Tomás Sansón Corbo

"Religiosidad popular en Uruguay: perspectiva histórica y situación actual".  
(7000 dólares).

**Presupuesto:** U\$S 20.000

#### **IV.1.2. Restauración del Museo Español de la ciudad de Colonia del Sacramento.**

**Descripción:** El 12 de Octubre de 1992 se inauguró el Museo Español de Colonia, edificio de época restaurado con fondos de la Sociedad Estatal V Centenario.

**Presupuesto:** U\$S 80.000

#### **IV.1.3. Estudio urbano - sociológico del barrio Reus al Norte.**

**Descripción:** en cooperación con la Intendencia de Montevideo, como antecedente para un proyecto de rehabilitación integral.

**Objetivo:** estudio socioeconómico, arquitectónico y de rehabilitación del Barrio Reus al Norte, así como la actualización de los inventarios y diversos relevamientos fotogramétricos y fotográficos de la Ciudad Vieja.

**Presupuesto:** U\$S 33.328

### **IV.2. JUNTA DE ANDALUCIA**

#### **IV.2.1. Rehabilitación Residencial Arquitectónica y Urbanística en el Barrio Sur de Montevideo y otras actuaciones.**

**Descripción:** en el marco del Convenio Junta de Andalucía -Intendencia de Montevideo para la rehabilitación residencial, arquitectónica y urbanística en el Barrio Sur de Montevideo y otras actividades de cooperación.

Las actividades desarrolladas en 1991 y las previstas en el programa de



actuaciones para el bienio 1992-1993 son:

**(1) Seis actuaciones singulares de rehabilitación arquitectónica:**

- \* Reciclaje de la "Casa Verde", inaugurada en diciembre de 1991
- \* Rehabilitación por el procedimiento de autoconstrucción de en la C/ Ana Monterosso de Lavalleja.
- \* Rehabilitación de la casa nº 1168/70 en C / Carlos Gardel
- \* Rehabilitación de la casa nº 997 en C / Zelmari Michelini.
- \* Rehabilitación del llamado "merendero" de la C/ Zelmari Michelini.
- \* Rehabilitación del Patio Andaluz, Parque Rodó.

**(2) Edición de una Guía Arquitectónica de Montevideo  
(Octubre de 1992)**

**(3) Realización de unas jornadas sobre Rehabilitación y Planificación en  
Centros Históricos  
(Octubre de 1992)**

**(4) Asistencia Técnica en la realización del Plan Director de Saneamiento del  
Departamento de Montevideo;**

**(5) Formación de personal técnico en Saneamiento mediante pasantías en  
España.**

**Situación actual:** Además de las actuaciones en curso, la Junta de Andalucía se haya considerando un proyecto de rehabilitación integral del Arroyo Miguelete y la construcción de una guardería en Montevideo, en colaboración con la Intendencia

Municipal.

**Presupuesto ejecutado en 1992: U\$S 182.631**

#### **IV.2.2. Programa de cooperación en juventud.**

**Descripción:** la Dirección de Juventud de la Junta de Andalucía, ha establecido un programa de cooperación con el Instituto de la Juventud del Uruguay que prevé, en una primera fase, **pasantías de técnicos uruguayos en Andalucía y aportación de material bibliográfico.**

El INJUVE colaborará con este programa facilitando a los uruguayos que se desplacen a Andalucía la posibilidad de conocer experiencias que se llevan a cabo en otras zonas de España en el área de juventud.

### **IV.3. PROGRAMA DE CIENCIA Y TECNOLOGIA PARA EL DESARROLLO CYTED - D**

**Descripción:** el Programa de Ciencia y Tecnología para el Desarrollo - V Centenario (CYTED - D) es un programa internacional de cooperación científica y tecnológica, de carácter multilateral y horizontal y de ámbito iberoamericano, en el que participan 19 países iberoamericanos, España y Portugal.

**Organismo signatario:** en Uruguay el organismo signatario del programa CYTED - D es la Dirección de Ciencia y Tecnología, dependiente del Ministerio de Educación y Cultura.

**Organismo gestor de proyectos IBEROEKA:** UAPI (Unidad Asesora de Promoción Industrial), dependiente del Ministerio de Industria, Energía y Minería.

**Actividades desarrolladas en Uruguay:** Uruguay ha participado en los siguientes proyectos:

#### **IV.3.1. PROYECTOS DE INVESTIGACION PRECOMPETITIVA:**

### **IV.3.3. PROYECTOS IBEROEKA**

**Descripción:** los proyectos IBEROEKA son proyectos diseñados para fomentar y facilitar una más intensa cooperación industrial, tecnológica y científica entre empresas de los países iberoamericanos y centros de investigación.

#### **Objetivos:**

- \* Aumento de la productividad y la competitividad
- \* Estrechar la colaboración entre empresas y centros de investigación.
- \* Desarrollar proyectos basados en nuevas tecnologías.
- \* Ayudar a las empresas a adquirir una sólida base tecnológica.
- \* Fomentar el intercambio tecnológico.

#### **Proyectos Iberoeka en Uruguay:**

\***Proyecto IB - 019 "BIBLOS":** Biblioteca de objetos de vídeo para simuladores.

\***Proyecto IB - 020 "MOVIDA":** Modelado de fuentes de vídeo en redes asíncronas.

\***Proyecto IB - 021 "PRINT":** Presentación integrada de vídeo en terminales.

- En estos tres proyectos participan:

- Telefónica I + D, España
- Interfase S.A , Uruguay
- Instituto de Energía Eléctrica, Universidad de la República, Uruguay

**Presupuesto ejecutado en 1992: U\$S 160.859**

**V. OTRAS ACCIONES DE LA COOPERACION ESPAÑOLA EN CURSO DE REALIZACION.****V.1. ADMINISTRACION CENTRAL. OTROS MINISTERIOS.****V.1.1. MINISTERIO DE EDUCACION Y CIENCIA****- Programa de Cooperación Científica con Iberoamérica.**

Convocado por el **Ministerio de Educación y Ciencia, en colaboración con la Agencia Española de Cooperación Internacional.** Tiene por objeto asignar ayudas dirigidas a promover el intercambio de Científicos y Técnicos. Se establecen **áreas prioritarias** correlacionando las prioridades del **Plan Español de Investigación Científica y Desarrollo Tecnológico,** las prioridades iberoamericanas del **Programa Ciencia y Tecnología para el Desarrollo (CYTED-D)** y los programas de la **Comunidad Económica Europea de Investigación para el Desarrollo.**

En 1992 se presentaron 22 solicitudes, estando el proceso de selección en curso.

**- Programa de Cooperación Educativa con Iberoamérica.**

Convocado por el **Ministerio de Educación y Ciencia en colaboración con la Agencia Española de Cooperación Internacional,** con el objeto de intercambiar información sobre los sistemas educativos, contribuir a la formación de recursos humanos, colaborar con los Organismos Internacionales en la realización de proyectos educativos, diseñar proyectos educativos internacionales, etc.

Todos los cursos se llevarán a cabo en febrero de 1993.

En 1992 se presentaron 35 solicitudes, estando el proceso de selección en curso.

Ambos programas generales tienen como objeto la formación de recursos humanos, el intercambio de información sobre los sistemas educativos respectivos y la realización de investigaciones científicas.

## **V.1.2. MINISTERIO DE ASUNTOS SOCIALES**

### **V.1.2.1. INSTITUTO NACIONAL DE JUVENTUD DE ESPAÑA (INJUVE)**

#### **(1) Apoyo programa INJU de Uruguay**

**Objetivo:** reforzamiento institucional del Instituto de la Juventud de Uruguay.

**Descripción:** ayuda de equipamiento, instalación de la red CINDOC y pasantías de funcionarios del INJU en España.

**Presupuesto ejecutado en 1992:** U\$S 30.000

#### **(2) Programa Jóvenes Cooperantes**

**Objetivo:** asistencia técnica de jóvenes profesionales españoles a distintas organizaciones, públicas y privadas. Durante 1992 han realizado tareas de asistencia técnica los siguientes cooperantes:

##### **1. Instituto Interamericano del Niño**

- Francisco Cobos

##### **2. Foro Juvenil**

- Angel Arroyo

- Javier Arnaiz

##### **3. Fundasol**

- David Mendiburu

#### 4. INAME

- Eva García
- Paloma Domínguez

#### 5. OTC

- Xavier Latorre

**Presupuesto ejecutado en 1992: U\$S 85.000**

### **(3) Instituto Nacional de Servicios Sociales (INSERSO).**

**Descripción:** Programa de Cooperación bilateral en el marco de la conferencia intergubernamental iberoamericana sobre políticas de atención a personas ancianas y personas con discapacidad.

**Objetivos:** potenciar los programas dirigidos específicamente a los sectores de mujer y desarrollo, juventud, protección social, personas discapacitadas, tercera edad e infancia.

#### **Actividades:**

- a) Misiones de asistencia técnica
- b) Cursos de capacitación para profesionales de la atención de personas ancianas y discapacitadas.
- c) Pasantías y visitas de trabajo a España para personal técnico y directivos de las instituciones gubernamentales de atención a personas ancianas y personas con discapacidades.

En 1992 se realizó la **Conferencia Intergubernamental Iberoamericana sobre políticas de atención a personas ancianas y personas discapacitadas** y el **Seminario Iberoamericano** que reunió a delegados gubernamentales de 18 países iberoamericanos, entre los que se encontraba **Uruguay**.

**Presupuesto ejecutado en 1992:** sin datos.

#### **V.1.2.2. INSTITUTO DE LA MUJER**

##### **(1) "IMAGENES DE MUJERES"**

**Descripción:** Realización de 4 vídeos sobre distintos aspectos de la situación de la mujer en Uruguay (Mujer Rural, Trabajo y Discriminación, Mujer y Poder, etc.), en coordinación con 6 de las organizaciones de mujeres más importantes del país, para generar un debate sobre los distintos temas y para su posterior difusión.

Financiado por el Instituto de la Mujer y gestionado a través de **IPADE**

**Presupuesto ejecutado en 1992:** sin datos.

##### **(2) "SEMINARIO REGIONAL SOBRE REGULACION DE TRABAJO DE LA MUJER EN AMERICA LATINA"**

**Descripción:** Cofinanciado por el Ministerio de Asuntos Sociales, participó en este seminario realizado en Montevideo (21-25 de Julio de 1992) la Directora General del Instituto de la Mujer.

**Presupuesto ejecutado en 1992:** sin datos.

##### **(3) PROGRAMA MUJER Y DESARROLLO.**

**Descripción:** Pasantía de una cooperante experta en temas agropecuarios en la ONG uruguaya GRECMU.

**Presupuesto ejecutado en 1992:** U\$S 15.000

### **V.1.3. MINISTERIO DE INDUSTRIA, COMERCIO Y TURISMO**

#### **V.1.3.1. SECRETARIA DE ESTADO DE COMERCIO**

##### **(1) FONDO DE AYUDA AL DESARROLLO (FAD)**

**Descripción:** los Fondos de Ayuda al Desarrollo pretenden ser un instrumento de cooperación al desarrollo y de fomento de las exportaciones españolas.

En 1991 se acordó la concesión de un crédito español:

\* **CODICEN.** Destinado a la compra de material de laboratorio por un valor de 3 millones de U\$S.

En 1992 se acordó la concesión de 3 créditos a :

\* **Universidad de Trabajo.** Destinado a la compra de equipamiento informático. Crédito español de 20 millones de dólares.

\* **Canal de TV SODRE.** Destinado a la compra de equipos audiovisuales. Crédito español de 6 millones de dólares.

\* **ANTEL.** Destinado a inversiones en mejora tecnológica. Crédito español de 36 millones de dólares.

**NOTA:** El 50% del total de los créditos concedidos se hicieron con cargo a los Fondos de Ayuda al Desarrollo (FAD). El resto del crédito se rige por condiciones de consenso OCDE.

**Presupuesto ejecutado en 1992:** U\$S 31.000.000



#### **V.1.4. MINISTERIO DE OBRAS PUBLICAS Y TRANSPORTE**

##### **(1) CONVENIO PARA LA ORDENACION TERRITORIAL EN EL AREA METROPOLITANA DE MONTEVIDEO.**

**Descripción:** Se concretó el Convenio Marco entre el Ministerio español de Obras y el Ministerio uruguayo de Vivienda, Ordenación Territorial y Medio Ambiente, a efectos de viabilizar esta cooperación. Se está ajustando un proyecto específico, a iniciarse en 1992.

##### **Objetivos:**

a. Encauzar y coordinar el desarrollo de un Programa especial de Cooperación, en el que junto con los municipios de Montevideo, San José y Canelones, se sienten las bases de una política de ordenación territorial para el Area Metropolitana de Montevideo.

b. Un estudio sobre las necesidades de las infraestructuras necesarias para Montevideo, con vistas a reducir los desequilibrios infraestructurales existentes en los corredores metropolitanos y a mejorar las condiciones de accesibilidad de la ciudad.

c. Detener el crecimiento incontrolado de los asentamientos mediante una adecuada planificación, así como elevar la calidad ambiental de la región.

**Presupuesto ejecutado en 1992: U\$S 50.000**

#### **V.1.5. MINISTERIO DE AGRICULTURA, PESCA Y ALIMENTACION.**

**Descripción:** realización de distintos cursos y seminarios. A modo de ejemplo cabe citar los siguientes:

\* V Curso Internacional de Técnicas de Riego y Gestión del Regadío

\* VII Curso Superior Iberoamericano sobre Protección contra Incendios Forestales

\* IV Curso Internacional de Especialización en Extensión Agraria.

\* I Curso de Ordenación Agrohidrológica y Restauración Hidrológico - Forestal de Cuencas.

**Presupuesto pasantías de uruguayos en los citados cursos en 1992:**

U\$S 23.460

**Nota:** La relación de becarios uruguayos que han participado en estos cursos aparece en los anexos.

#### **V.1.6. MINISTERIO DE ECONOMIA Y HACIENDA**

**Descripción:** realización de distintos cursos y seminarios. A modo de ejemplo cabe citar:

\* II Curso sobre usos y aplicaciones del Catastro

**Nota:** En 1992 no se presentó ningún candidato, dada la imposibilidad de funcionarios de la Dirección del Catastro Nacional de asistir al curso en las fechas en las que esaba previsto.

#### **V.1.7. MINISTERIO DE TRABAJO Y SEGURIDAD SOCIAL**

La Dirección General de Migraciones y la Oficina Laboral de la Embajada de España desarrolla los siguientes programas en Uruguay:

**(1) PROGRAMA DE ACCION SOCIAL (ANCIANOS Y ENFERMOS INCAPACITADOS. AYUDAS ASISTENCIALES).**

**Descripción:** el programa va destinado a atender necesidades básicas tales como alimentación, habitación, asistencia médica y hospitalización de emigrantes ancianos o de incapacitados para el trabajo. Significa una acentuación del nivel de protección social de este colectivo de emigrantes, especialmente en aquellas áreas como las de Iberoamérica y Marruecos con situaciones económicamente difíciles.

**Objetivos:** El programa tiene como objetivo atender las necesidades básicas tales como alimentación, habitación, asistencia médica y hospitalización de los emigrantes ancianos o incapacitados para el trabajo. Mejora significativamente el nivel de protección social de este colectivo de emigrantes.

**Beneficiarios:** 404 personas, en Uruguay, anualmente.

**Presupuesto ejecutado en 1992:** U\$S 124.875

## **(2) PROGRAMA DE PROMOCION E INTEGRACION SOCIAL (BECAS Y AYUDAS AL ESTUDIO EN EL EXTRANJERO)**

**Descripción:** el programa de ayudas para la promoción e integración social de los emigrantes va dirigido a facilitarles la realización de sus estudios en cada uno de los niveles del sistema educativo.

**Beneficiarios:** 188 personas, en Uruguay, anualmente.

**Presupuesto ejecutado en 1992:** U\$S 765.000

## **(3) SUBVENCIONES A CENTROS Y ASOCIACIONES**

**Descripción:** el programa de ayudas a instituciones para actividades asistenciales, culturales, o de obras y equipamiento tiene como finalidad la realización de actividades de éste carácter o, en su caso, la mejora de las instalaciones de Centros y Asociaciones radicadas en España como en el exterior.

**Beneficiarios:** 7 centros uruguayos.

**Presupuesto ejecutado en 1992:** U\$S 18.100

**(4) EMISION DE PROGRAMAS EN ESPAÑOL POR EMISORAS EXTRANJERAS Y ENVIO DE DOCUMENTACION ESPAÑOLA.**

**Descripción:** colaboración con Radio Azul F.M. Stereo, a la que se envía la siguiente programación:

- Sonido de la palabra (Programa grabado por RNE)
- "Galicia para o mundo" (Programa grabado por RTG)
- Resumen informativo
- Noticias-emigración (Boletín informativo)
- Monográficos (Temas de actualidad española)

Asimismo se envía la siguiente documentación a diferentes centros y asociaciones en Uruguay:

- Revista CARTA DE ESPAÑA
- Ediciones internacionales:
  - "Abc"
  - "El País"
  - "La Región"
  - "Mundo Obrero"
  - "El Socialista"
  - "Migraciones"
- Publicaciones IEE

**Presupuesto ejecutado en 1992: 8.600**

## V.2. COOPERACION DE LAS COMUNIDADES AUTONOMAS.

### V.2.1. JUNTA DE ANDALUCIA

#### **VI.2.1.1. Rehabilitación Residencial Arquitectónica y Urbanística en el Barrio Sur de Montevideo y otras actuaciones.**

**Descripción:** en el marco del Convenio Junta de Andalucía -Intendencia de Montevideo para la rehabilitación residencial, arquitectónica y urbanística en el Barrio Sur de Montevideo y otras actividades de cooperación.

Las actividades desarrolladas en 1991 y las previstas en el programa de actuaciones para el bienio 1992-1993 son:

#### **(1) Seis actuaciones singulares de rehabilitación arquitectónica:**

- \* Reciclaje de la "Casa Verde", inaugurada en diciembre de 1991
- \* Rehabilitación por el procedimiento de autoconstrucción de en la C/ Ana Monterosso de Lavalleja.
- \* Rehabilitación de la casa nº 1168/70 en C / Carlos Gardel
- \* Rehabilitación de la casa nº 997 en C / Zelmar Michelini.
- \* Rehabilitación del llamado "merendero" de la C/ Zelmar Michelini.
- \* Rehabilitación del Patio Andaluz, Parque Rodó.

#### **(2) Edición de una Guía Arquitectónica de Montevideo (Octubre de 1992)**

**(3) Realización de unas jornadas sobre Rehabilitación y Planificación en Centros Históricos**  
**(Octubre de 1992)**

**(4) Asistencia Técnica en la realización del Plan Director de Saneamiento del Departamento de Montevideo;**

**(5) Formación de personal técnico en Saneamiento mediante pasantías en España.**

**Situación actual:** Además de las actuaciones en curso, la Junta de Andalucía se haya considerando un proyecto de rehabilitación integral del Arroyo Miguelete y la construcción de una guardería en Montevideo, en colaboración con la Intendencia Municipal.

**Presupuesto ejecutado en 1992: U\$S 182.631**

#### **VI.2.1.2. Programa de cooperación en juventud.**

**Descripción:** la Dirección de Juventud de la Junta de Andalucía, ha establecido un programa de cooperación con el Instituto de la Juventud del Uruguay que prevé, en una primera fase, **pasantías de técnicos uruguayos en Andalucía y aportación de material bibliográfico**

El INJUVE colaborará con este programa facilitando a los uruguayos que se desplacen a Andalucía la posibilidad de conocer experiencias que se llevan a cabo en otras zonas de España en el área de juventud.

## V.2.2. COMUNIDAD AUTONOMA DEL PAIS VASCO.

La Comunidad Autónoma del País Vasco , a través de su convocatoria pública de ONG`s, ha financiado en Uruguay los siguientes programas:

### **(1) Capacitación, Asistencia técnica e Integración de Trabajadores de la Cuenca de la Plata (Cono Sur)**

Proyecto regional ejecutado a través de la ONG vasca, INTXISU TALDEA ASOCIACION CULTURAL ABANDO (I.T.A.K.A)

### **(2) Construcción , en régimen cooperativo, de viviendas en el barrio montevideano de La Cruz de Carrasco Norte.**

Es ejecutada por la ONG española MANOS UNIDAS

### **(3) Construcción de la Escuela pública n. 267 (futura Ikastola "Euskadi"), en Montevideo.**

Ejecutado por la ONG CRUZ ROJA VASCA

### **(4) Apoyo a la cooperativa pesquera PROMOPES**

**Situación actual:** Además de los proyectos mencionados, el Fondo Vasco de Cooperación Internacional, a través de su organismo "Tecnología para el Desarrollo" está estudiando la posibilidad de financiar un estudio sobre la situación del **sector microelectrónico** en Uruguay. Existen diversos proyectos en colaboración con la Intendencia Municipal de Montevideo, de los cuáles no se dispone de datos.



### **V.2.3. COMUNIDAD AUTONOMA DE VALENCIA.**

La Conselleria de Trabajo y Asuntos Sociales es el Departamento del Gobierno Valenciano encargado de la gestión del Programa de Cooperación y Solidaridad Norte - Sur.

La cooperación desarrollada con Uruguay involucra a otros departamentos del Gobierno Valenciano, según la naturaleza de los proyectos asumidos.

#### **V.2.3.1. Capacitación en materia de seguridad e higiene en el trabajo.**

Durante 1992, se realizaron, con el Ministerio de Trabajo y Seguridad Social de Uruguay, los siguientes cursos para la capacitación en materia de seguridad e higiene en el trabajo:

\* **Curso General de Valoración y Gestión de las Condiciones y Medio Ambiente de Trabajo.**

Tuvo lugar en Montevideo del 27 al 28 de abril, en la sala "19 de Junio" del Banco de la República Oriental del Uruguay.

\* **Curso sectorial sobre seguridad en la Agricultura.**

\* **Curso sectorial sobre seguridad en la Construcción.**

Los cursos sectoriales tuvieron lugar simultáneamente del 4 al 6 de mayo, en los salones de la Hostería del Lago, en las cercanías de Montevideo.

Por parte de la Generalitat Valenciana participaron en los cursos, en calidad de ponentes, tres técnicos expertos en Seguridad e Higiene en el trabajo y en misiones de cooperación con Iberoamérica, así como el Director General de Trabajo, que asumió la representación institucional de la Generalitat.

#### **V.2.3.2. Curso sobre gestión empresarial y comercio exterior.**

La Generalitat Valenciana subvencionó, junto a Fundescoop de Valencia la realización de este curso organizado por CUDECOOP (Confederación Uruguaya de Entidades Cooperativas).



**Descripción:** el curso tuvo lugar en Montevideo, del 7 de noviembre al 14 de diciembre de 1991, con la participación de gerentes, directivos de cooperativas de producción y servicios, destacando la importante participación de cooperativas del interior. En total participaron 23 personas.

**Objetivo:** capacitar en gestión empresarial y comercio exterior a gerentes y directivos de cooperativas de producción y servicios como otras PYMES.

**Situación actual:** se tiene previsto la realización de un nuevo seminario por FUNDESCOOP en el primer semestre de 1993, en el marco de EXPOCOOP 93, exposición mundial sobre cooperativismo que se desarrollará en Montevideo en marzo de 1993.

#### **V.2.3.3. Cursos sobre drogodependencia.**

Entre el 3 y el 7 de agosto de 1992 se desarrollaron dos cursos sobre drogodependencia dictados por técnicos de la Dirección General de Atención y Prevención de Drogodependencias de la ciudad de Valencia:

- \* **Curso de Estadística aplicada a los sistemas de información sobre toxicomanía.**
- \* **Curso de atención primaria en drogodependencia.**

Los expertos españoles que participaron en los citados cursos fueron:

- Sr. José Manuel Masip  
Director General de Atención y Prevención de Drogodependencia de la Ciudad de Valencia.
- Sr. José Luis Abalos  
Coordinador del Programa de Cooperación Norte - Sur, de la Generalitat de Valencia.
- Sr. Manuel Sanchís Fortea  
Jefe de Coordinación de la Dirección General de Atención y Prevención de la Drogodependencia.
- Sr. Santiago Rincón  
Catedrático de Medicina

- Sr. José Camaraga  
Jefe del Gabinete del consejero experto en atención primaria

**V.2.3.3. Protocolo de colaboración en planeamiento y gestión urbanística entre la Consellería de Obras Públicas de la Generalitat Valenciana con la Intendencia Municipal de Maldonado y el Ministerio Vivienda y Medio Ambiente.**

En el marco de este protocolo de colaboración se desarrollarán las siguientes actividades:

**\* Seminario sobre Ordenamiento Territorial. El caso Maldonado - Punta del Este.**

Tuvo lugar en Maldonado, del 3 al 6 de noviembre de 1992.

Participaron, por parte de la Comunidad Autónoma de Valencia, las siguientes personas:

- Sr. Eugenio Burriel de Orueta  
Conseller de Obras Públicas, Urbanismo y Transportes de la Comunidad Valenciana.
- Sr. Gerardo Roger Fernández  
Director General de Urbanismo y Ordenamiento Territorial de la Comunidad Valenciana.
- Sr. Francisco Blanc  
Jefe del Servicio de Coordinación de la Dirección General de Urbanismo de la Comunidad Valenciana.
- Sr. Vicente Llorens  
Jefe del Servicio de Ordenación del Territorio de la Dirección General de Urbanismo de la Comunidad Valenciana.
- Sr. Miguel Mairena  
Director General de Turismo de la Comunidad Valenciana.
- Sr. Salvador Martínez Ciscar  
Director General de Obras Públicas de la Comunidad Valenciana.
- Sr. Antonio Quero  
Arquitecto

**Presupuesto ejecutado en 1992: U\$S 25.000**

**\* Reunión informativa sobre la experiencia valenciana en planeamiento turístico.**

A celebrar en Valencia, en enero de 1993

**\* Formulación del Plan Director de Maldonado - Punta del Este**

Como culminación de los trabajos anteriores, elaboración y redacción del documento definitivo entre el 13 y el 20 de marzo de 1993

#### **V.2.4. COMUNIDAD AUTONOMA DE MADRID.**

En abril de 1992 se desarrolló, en el marco del programa de fortalecimiento municipal aprobado por la Comisión Mixta Hispano - Uruguaya, el seminario **"La construcción de espacios de desarrollo local"**.

El curso fue impartido merced al diseño y colaboración de **IRMASA**, organismo dependiente de la Comunidad de Madrid, y financiado por la **Agencia Española de Cooperación Internacional**.

Además de los ponentes uruguayos, participaron en el mismo los siguientes técnicos de IRMASA:

- Amancio Cabrero
- Marisa Monje
- Marcelo Pérez
- Daniel Yates

**Resultados:** el intercambio de experiencias y puntos de vista entre agentes públicos y privados relacionados con el tema de la descentralización fue muy fructífero. Las conclusiones resultantes del citado seminario sirvieron de base para algunos de los documentos sobre descentralización municipal preparados por la Oficina de Planeamiento y Presupuesto. Como resultado más tangible cabe mencionar el establecimiento de una red de agencias locales municipales en el Departamento de Rocha.

**Situación actual:**

La Comunidad Autónoma de Madrid (C.A.M.) acaba de firmar un convenio de colaboración con la Agencia Española de Cooperación Internacional para el Desarrollo Municipal en Chile.

En un futuro próximo, se contempla la posibilidad de ampliar este Convenio a Uruguay, con énfasis en la formación de recursos humanos.

**Presupuesto ejecutado en 1992:** U\$S 31.611

**Nota:** De este total, U\$S 20.000 corresponden a gastos abonados directamente por las Oficinas Centrales y U\$S 11.611 a gastos originados en la OTC de Uruguay.

**V.2.5. XUNTA DE GALICIA**

La Xunta de Galicia desarrolla distintas actividades en Uruguay, habiendo financiado la muestra **"Gallego Somos Nos"** en el año 1991.

Asimismo, colabora con ayudas a las distintas **casas regionales** gallegas y financia **pasajes de empresarios gallegos** en misiones comerciales al país.

Convenio de Asistencia Sanitaria entre la Consellería de Sanidade de la Xunta de Galicia y el Centro Gallego de Buenos Aires y la Casa de Galicia de Montevideo.

Unidad Emisora: Secretaría General Técnica.

Ambito: Dirección General de Sergas, Direcciones Provinciales de Sergas, Gerencias de Atención Primaria de Sergas, Gerencias de los Hospitales de Sergas, Inspecciones Sanitarias Periféricas.

**V.2.6. COMUNIDAD AUTONOMA DE CATALUNYA**

La Generalitat, a través de su oficina de representación comercial, **COPCA**, colabora en la **financiación de pasajes a empresarios catalanes** con intereses

comerciales en Uruguay.

### **V.2.7. COMUNIDAD AUTONOMA CANARIA**

En noviembre de 1991 visitó Montevideo el Presidente de la Comunidad Autónoma Canaria, Sr. Jerónimo Saavedra, acompañado por una delegación de **empresarios** canarios, a los que se les financió el pasaje.

## **V.3. COOPERACION A TRAVES DE AYUNTAMENTOS.**

### **V.3.1. AYUNTAMIENTO DE BARCELONA**

**Marcos:** Convenio de hermanamiento entre la ciudad de Barcelona y la intendencia de Montevideo.

**Posibilidades de cooperación:** tras la visita del intendente de Montevideo, Dr. Tabaré Vázquez, a Barcelona, se espera la llegada a Montevideo de Pascual Maragall, alcalde de Barcelona, en enero de 1993, para concretar un acuerdo de cooperación.

Barcelona creó en 1988 **"Tecnologías Urbanas de Barcelona S.A" (TUBSA)**, con el objetivo de dotarse de una estructura empresarial que permita transferir la experiencia de gestión en el ámbito de los sistemas y los servicios urbanos. TUBSA está constituida por diferentes empresas municipales y privadas, ofreciendo un catálogo tecnológico que comprende desde el diseño de la propia ingeniería del producto, hasta la adaptación, uso y gestión del mismo.

Posiblemente sea a través de esta entidad que se concrete un acuerdo de cooperación con la Intendencia Municipal de Montevideo, en el área de la gestión de los servicios municipales.

**Actividades desarrolladas por TUBSA:**

- \* Encuentros y seminarios técnicos en América Latina.
- \* Subvenciones a ONG's.
- \* Asesorías técnicas directas en América Latina.

**V.3.2. AYUNTAMIENTO DE CORDOBA**

**(1) Construcción de salón multiusos en la Policlínica del barrio Abrojal, Santa Lucía (Uruguay)**

**Institución de ejecución: MANOS UNIDAS**

**V.3.3. AYUNTAMIENTO DE TUDELA, NAVARRA**

**(1) Cesión de un camión compactador**

**Descripción:** cesión gratuita a la Intendencia de Rivera de un camión compactador de residuos sólidos. El ayuntamiento navarro financió también los gastos de traslado.

**VI.3.4. AYUNTAMIENTO DE LEBRIJA, SEVILLA**

**Marco Jurídico:** Convenio de Colaboración entre el Ayuntamiento de Lebrija, Sevilla, y la Intendencia de Rivera.

**Descripción:** realización de un estudio prospectivo de la realidad socioeconómica de Rivera.

**Objetivo:** dada la importancia de la industria de muebles de Lebrija, concretar posibilidades de cooperación comercial y empresarial con los empresarios madereros de la zona de Rivera. Con este propósito viajó a Uruguay, Departamento de Rivera, el 10 de noviembre el Primer Teniente Alcalde de Lebrija, acompañado del Vicepresidente de la Diputación de Sevilla (misión organizada por el CEMCI).

**Presupuesto ejecutado en 1992: U\$S 8.000**

<b>V.4. COOPERACION DESCENTRALIZADA A TRAVES DE ORGANIZACIONES NO GUBERNAMENTALES.</b>
--

Diversas ONGs españolas están llevando a cabo proyectos de cooperación para el desarrollo en Uruguay. Las principales ONGs son las siguientes:

**V.4.1. PROYECTO LOCAL / CLAEH**

**(1) Programa Puente**

**Objetivos:**

1. Viabilizar la creación de pequeñas y microempresas con seguridades de éxito, permanencia en el mercado y desarrollo autónomo a mediano plazo.
2. Colaborar para la formación de un conjunto de empresarios exitosos y solidarios con el enfoque de una Economía que valore al hombre como principal protagonista y destinatario de sus logros.

**Descripción:**

Este proyecto está siendo ejecutado por la ONG Uruguay CLAEH (Centro Latinoamericano de Economía Humana).

**V.4.2. FUNDACION PABLO IGLESIAS**

**(1) PROYECTO CON EL INSTITUTO DE COMUNICACION Y DESARROLLO  
(ICD)**

**Objetivo:** creación de la Asociación Iberoamericana para la Recuperación y Protección de los Archivos de los Trabajadores y sus Organizaciones, con el apoyo de la Fundación Pablo Iglesias.

**Presupuesto ejecutado en 1992: sin datos**

#### **V.4.3. MANOS UNIDAS**

**(1) Proyecto de construcción de un centro de servicio preventivo sanitario y guardería.**

**Presupuesto ejecutado en 1992: U\$S 34.847**

**Nota:** el total del proyecto es de U\$S 148.729, siendo cofinanciado con la Comisión de las Comunidades Europeas.

**(2) Proyecto de construcción de viviendas por ayuda mutua " 9 de diciembre "**

**Presupuesto ejecutado en 1992: U\$S 52.086**

**Nota:** el total del proyecto es de U\$S 282.208, siendo cofinanciado con la Comisión de las Comunidades Europeas.

**(3) Proyecto " Centro Asistencial para el desarrollo integral del Barrio La Cantera "**

**Presupuesto ejecutado en 1992: U\$S 90.164**

**Nota:** el total del proyecto es de U\$S 415.137, siendo cofinanciado con la Comisión de las Comunidades Europeas.

**(4) Electrificación para centro de formación campesina en Villarrica.**

**Presupuesto ejecutado en 1992: U\$S 27.500**

**(5) Equipamiento para talleres de promoción de la mujer.**

**Presupuesto ejecutado en 1992: U\$S 10.040**

**(6) Construcción de un centro de promoción de la mujer.**

**Presupuesto ejecutado en 1992: U\$S 71.606**



**(7) Construcción de un centro de viviendas en Pando.**

**Presupuesto ejecutado en 1992: U\$S 35.580**

**(8) Adquisición de un vehículo en Las Piedras y la Paz.**

**Presupuesto ejecutado en 1992: U\$S 17.485**

**(9) Construcción de cuatro aulas en Montevideo.**

**Presupuesto ejecutado en 1992: U\$S 54.164**

**(10) Compra de una casa para niños de la calle.**

**Presupuesto ejecutado en 1992: U\$S 54.000**

**(11) Construcción de salón multiusos en la Policlínica del barrio Abrojal, Santa Lucía (Uruguay)**

**Objetivos:** Construcción de salón multiusos en la Policlínica del barrio Abrojal, Santa Lucía. En colaboración con el Ayuntamiento de Córdoba.

**Presupuesto ejecutado en 1992: U\$S 16.500**

**V.4.4. GIPIE**

**(1) Programa de apoyo a iniciativas empresariales de mujeres con bajos ingresos.**

**Objetivos:** Apoyo a iniciativas generadoras de riqueza y empleo para grupos de mujeres de bajos ingresos, llevado a cabo en diversas regiones del país.

**Descripción:** Este programa se ha llevado a cabo a partir de la ONG Uruguaya CLAEH (Centro Latinoamericano de Economía Humana).

**(2) Programa de Asistencia técnica y de formación en dirección para microempresarios.**

**Objetivos:** Capacitar en dirección empresarial a miembros de pequeñas unidades productivas.

**Descripción:** El programa se ha llevado a cabo a partir de la ONG Uruguaya CPP.

**(3) Programa de intercambio y de formación en apicultura.**

**Objetivos:** Capacitación en apicultura.

**Descripción:** El programa se ha llevado a cabo a partir de la ONG Uruguaya CCU (Centro Cooperativo Uruguayo) y se ha dado preferencia a mujeres y jóvenes.

**V.4.5. CODESPA**

**(1) Apoyo a IPRU (Instituto de Promoción Económico Social del Uruguay).**

**Objetivos:** Apoyo a las actividades llevadas a cabo por la organización IPRU.

**(2) Apoyo a grupo Esquel-Uruguay.**

**Objetivos:** Apoyo a las actividades llevadas a cabo por el Grupo Esquel, especialmente para la puesta en marcha de pequeñas empresas del sector informal.

**(3) Impacto de MERCOSUR sobre la micro, pequeña y mediana empresa en el Uruguay.**

**Objetivos:** estudio del impacto del proceso de integración en la micro, pequeña y mediana empresa con la colaboración del Grupo Esquel - Uruguay.

**Recursos Humanos:** el experto español, Sr. Luis de Torres, realizó el citado estudio durante tres meses en 1991.

### **(3) Fondo de Rotación para el Impulso de micro-empresas cooperativas.**

**Objetivos:** Puesta en marcha de un fondo de rotación para el impulso de micro-empresas cooperativas.

**Descripción:** Los beneficiarios de este proyecto son emprendedores de micro-empresas cooperativas en Montevideo.

### **V.4.6. INTERMON**

#### **(1) APOYO A HOGAR QUO VADIS.**

**Objetivos:** mejora de las condiciones de vida de los residentes del Hogar Quo Vadis, en Cerro Chato, Departamento de Treinta y Tres.

**Descripción:** apoyo a las actividades llevadas a cabo por el Hogar Quo Vadis, especialmente para la adquisición e instalación de un sistema de agua caliente.

**Presupuesto ejecutado en 1992:** sin datos.

#### **(2) PROGRAMA DE DESARROLLO PRODUCTIVO**

**Objetivos:** mejora de las condiciones de vida de emprendedores de bajos ingresos y promoción socioeconómica de los mismos.

**Descripción:** apoyo al programa de desarrollo productivo en Villa San Javier y otras localidades de Río Negro llevado a cabo por el C.C.U.

**Presupuesto ejecutado en 1992:** U\$S 230.556

**Nota:** el coste total del proyecto es de U\$S 342.994. De la aportación de la ONG, U\$S 170.341 provienen de fondos de la CEE.

#### **V.4.7. UNEFA**

##### **(1) APOYO A LA ASOCIACION URUGUAYA DE ESCUELAS FAMILIARES AGRARIAS**

**Objetivos:** mejora de la operatividad de la Asociación Uruguaya de Escuelas Familiares Agrarias.

**Descripción:** apoyo a las actividades llevadas a cabo por la Asociación Uruguaya de Escuelas Familiares Agrarias, especialmente para la adquisición de equipamiento.

#### **V.4.8. CRUZ ROJA VASCA (EUSKADIKO GURUTZE GORRIA)**

##### **(1) Escuela pública n. 267 (futura escuela "Euskadi")**

**Objetivos:** construcción de una escuela pública (ikastola) en una zona con carencias de infraestructura educativa.

#### **V.4.9. INTXISU TALDEA, ASOCIACION CULTURAL ABANDO I.T.A.K.A.**

##### **(1) Capacitación, Asistencia técnica e Integración de Trabajadores de la Cuenca de la Plata (Cono Sur)**

#### **V.4.10. SOLIDARIDAD INTERNACIONAL.**

##### **(1) Apoyo a actividades de salud ocupacional con mujeres trabajadoras.**

**Descripción:** prestación de servicios de salud y publicaciones dentro de las actividades de la Casa de la Mujer, espacio de intercambio para mujeres amas de casa y trabajadoras del Barrio de la Unión.

**Presupuesto ejecutado en 1992: U\$S 20.000**

## **(2) Proyecto de pesca artesanal.**

**Descripción:** Apoyo a los trabajadores de seis núcleos pesqueros a través de educación cooperativa, asesoría técnica, desarrollo productivo y comercial y dotación de una mínima infraestructura.

**Contraparte uruguaya:** Centro Cooperativista Uruguayo (C.C.U.)

**Presupuesto ejecutado en 1992:** U\$S 30.000

### **V.4.11. MADRESELVA**

**Objetivos:** Ayuda en hogares infantiles

**Descripción:** a través de un programa de animación de tiempo libre, en colaboración con la ONG Asociación de Mujeres Uruguayas Lourdes Pinto (AMULP).

**Presupuesto ejecutado en 1992:** sin datos

### **V.4.12. MON 3 UNIVERSITARIIS PER EL TERCER MON**

**Descripción:** organización del seminario sobre " Agroecología y América Latina ", con una ayuda para la participación de Matilde Capurro, técnica del Programa Juventud Rural, del Foro Juvenil.

**Objetivos:** promoción de una cultura ecológica en el desarrollo económico, especialmente en lo referido a los cultivos agrícolas.

**Presupuesto ejecutado en 1992:** U\$S 500

<b>VI. 5. PARTICIPACION ESPAÑOLA EN ACCIONES DE COOPERACION PROMOVIDAS POR ORGANISMOS INTERNACIONALES O EN COLABORACION CON ELLOS.</b>
--

**VI. 5. 1. PROGRAMA MATCOM / ALCECOOP.**

**Marco jurídico:** acuerdo INEM / CINTERFOR / OIT.

**Objetivos:** Apoyo a la formación y capacitación para el desarrollo cooperativo en América Latina.

**Descripción:** a) en el marco del programa ALCECOOP, elaboración de material formativo para la gestión cooperativa;

b) convenio entre OIT / CUDECOOP y AGRODATA para diseñar un sistema de aprendizaje en gestión cooperativa asistido por medios informáticos.

**VI. 5. 2. PROGRAMA RLA 90/M20/SPA DE REFORZAMIENTO DE LA  
CAPACIDAD OPERATIVA DE LA OFICINA REGIONAL DE OIT PARA  
AMERICA LATINA Y EL CARIBE.**

**Descripción:** reforzamiento de la Oficina Regional de la OIT para América Latina y el Caribe, en materia de formación profesional de personas con discapacidad en América Latina y de atención a otros colectivos con problemas sociales.

**Sede:** desde primeros de abril de 1992, el proyecto se ha trasladado desde Lima hasta el Centro Interamericano de Investigación y Documentación sobre Formación Profesional de la OIT (CINTERFOR), en Montevideo.

**Director del proyecto:** Bernardino Espejo, funcionario de OIT procedente del INSERSO, es el Consejero Regional Adjunto de Rehabilitación Profesional para América Latina y el Caribe.

**Presupuesto ejecutado en 1992:** sin datos disponibles

### **VI.5.3. PROYECTO RELASUR "RELACIONES LABORALES EN AMERICA LATINA, CONO SUR".**

**Descripción:** Programa regional de OIT, con sede en Montevideo, cuenta con el apoyo financiero y técnico del Ministerio de Trabajo de España. Dirigido por Oscar Ermida, representando a OIT y por un delegado del Gobierno Español, J.Luis Daza.

Programa a 3 años (1992-1995), de 1.500.000 US dólares, tiene por objeto los asuntos relacionados con la negociación colectiva, la concertación social, la organización sindical y la regulación del derecho de huelga.

Las actividades previstas son.

- 5 estudios nacionales sobre el sistema de relaciones laborales y derecho del trabajo en los 5 países que comprende el proyecto (Brasil, Paraguay, Argentina, Chile y Uruguay);
- estudio comparativo de la región;
- 5 estudios nacionales sectoriales (a determinar);
- Seminarios nacionales y regionales, con participación de expertos españoles;
- Becas y pasantías en España;
- Conformación de un Centro de Documentación y una Base de Datos sobre las relaciones laborales en la región, convenios y legislación;
- publicaciones periódicas y puntuales;

**Presupuesto ejecutado en 1992:** U\$S 500.000

**Nota:** se trata de un programa trianual ( 1992/ 1994) por un monto total de U\$S 1.500.000, por lo que solo se ha imputado una tercera parte.

#### **VI.5.4. PROGRAMA IBEROAMERICANO DE CIENCIA Y TECNOLOGIA PARA EL DESARROLLO - V CENTENARIO (CYTED -D)**

Ver apartado IV.3.

#### **VI.5.5. PROYECTO LIBERTADORES.**

**Descripción:** El proyecto Libertadores, desarrollado a través de una estrecha colaboración entre las empresas ferroviarias del Cono Sur y RENFE, en el marco de las actividades conmemorativas del V Centenario del Encuentro entre dos Mundos, se dirige a facilitar el transporte internacional entre los siete países de la región, entre los que se incluye Uruguay.

**Objetivos:** en el caso de Uruguay, se pretende la puesta en marcha de un ramal ferroviario entre las ciudades de Montevideo y Salto, integrando parte del Corredor Atlántico, con comunicación con Asunción y San Pablo, y con el resto del Cono Sur a través de la conexión existente en la ciudad argentina de Concordia.

**Institución ejecutora:** Ministerio de Obras Públicas de España (MOPU) y RENFE.

**Presupuesto ejecutado en 1992:** U\$S 80.000

#### **VI.5.6. PROGRAMA IBEROAMERICANO DE ARTESANIAS.**

**Descripción:** el Programa Iberoamericano de Artesanías es un programa multilateral que involucra a los ministerios de países iberoamericanos con responsabilidades en el tema de artesanías en actividades cuyo fin es mejorar las posibilidades de comercialización de la artesanía iberoamericana.

**Objetivos:** mediante cursos de formación y capacitación de artesanos, documentación, asistencia técnica y celebración de muestras artesanales periódicas y de otras actividades relacionadas con el sector artesano, realizar una tarea efectiva de promoción y apoyo al sector.

**Organismo español responsable:** Ministerio de Industria, Comercio y Turismo.



**Organismo uruguayo responsable:** Dirección de Artesanías, Pequeña y Mediana Empresa, (DINAPYME), dependiente del Ministerio de Industria, Energía y Minería.

**Situación actual:** los días 7 y 8 de noviembre de 1992 se va a desarrollar en Tenerife, Islas Canarias, una reunión de responsables iberoamericanos de artesanías, en la que tendrán lugar varias actividades:

\* Inauguración de la **IV Muestra Iberoamericana de Artesanía.**

\* Presentación del libro técnico "**La Artesanía Iberoamericana en la Europa del 93**"

Este libro recoge básicamente los siguientes contenidos:

- Codificación del producto artesano iberoamericano exportable.
- Directorio de apoyo a la comercialización en los países de la Comunidad Económica Europea de la oferta artesana iberoamericana.

\* Presentación de libro gráfico "**La Artesanía Iberoamericana**"

**Presupuesto ejecutado en 1992:** sin datos disponibles

#### **VI.5.7. PROGRAMA DEL CENTRO INTERNACIONAL DE DOCUMENTACION DE PATENTES EN LENGUA CASTELLANA (CENTRO IBEROAMERICANO DE DOCUMENTACION DE PATENTES)**

**Descripción:** El proyecto se materializó mediante la declaración conjunta de 1985 para la creación del Centro Internacional de Documentación de Patentes en Lengua Castellana, que va a pasar a denominarse Centro Iberoamericano de Documentación de Patentes, y ha venido recibiendo el impulso del Estado Español, a través del Ministerio de Industria, Comercio y Turismo y la Agencia Española de Cooperación Internacional, siendo auspiciado por la Comisión Nacional Española para la celebración del Quinto Centenario.

**Objetivos:** El Centro Internacional de Documentación de Patentes tiene como objetivos fundamentales:

- \* Recopilar, organizar y gestionar la colección de documentos de patentes publicados en lengua española y portuguesa.
- \* Proporcionar servicios específicos de información y búsqueda en relación con ese fondo documental.
- \* Fomentar la protección mediante propiedad industrial y promocionar y difundir su conocimiento y su importancia.
- \* Incrementar el acervo tecnológico de los países miembros mediante la información de patentes.
- \* Formar especialistas en materia de búsqueda documental en fondos de patentes e información tecnológica.

De esta forma, todos los países iberoamericanos dispondrán, además de la colección de documentos de patentes españoles, de las colecciones de documentos de patentes de todos los países iberoamericanos.

**Institución Ejecutora:** Ministerio de Industria, Comercio y Turismo y AECI.

**Presupuesto ejecutado en 1992 (Uruguay) :** U\$S 1.000.000

## **VII. SEMINARIOS, REUNIONES Y MESAS REDONDAS.**

### **VII.1. Encuentro de inspectores de trabajo.**

Encuentro Iberoamericano de inspectores de trabajo que reunió a inspectores de la mayor parte de los países de Iberoamérica para discutir de las normativa existente de condiciones de seguridad en el trabajo.

Presupuesto: U\$S 538

**VII.2. Presentación del libro " Entre diversidades y desafíos, Organizaciones no Gubernamentales de Uruguay. Análisis y Repertorio."**

Cofinanciado con la Delegación de la Comisión de las Comunidades Europeas en Uruguay se editó y presentó un repertorio de ONG's uruguayas en la sede de la OTC.

Con motivo de tal presentación se organizó una mesa redonda para analizar las perspectivas de la cooperación internacional en la década de los 90. Participaron en la citada rueda de prensa el Presidente de la Coordinadora Brasileña de ONG's, representantes de la GTZ en Montevideo y de la AECI.

Presupuesto: U\$S 796

**VII.3. Conferencia sobre la " Situación de la Documentación Científica en España y perspectivas de cooperación con Uruguay", dictada por Rosa de la Viesca, Directora del Instituto de Información y Documentación en Ciencia y Tecnología (ICYT) de España.**

Conferencia dictada en la sede de la OTC el 23 de Abril de 1992.

Presupuesto: U\$S 137

**VII.4. "Ser mujer ¿Un factor de riesgo?. Algunas iniciativas frente al tema de la violencia y los derechos de la mujer"**

Mesa redonda organizada por la Agencia Española de Cooperación Internacional y el Grupo de Estudios sobre la Condición de la Mujer en Uruguay (GRECMU), con la participación de panelistas uruguayos y la abogada española Cristina Alberdi.

Montevideo, 6 de noviembre de 1992.  
Sede de la AECI  
Coste: U\$ 651

**VII.5. "Tecnología y transformación. La industria electrónica uruguaya como punto de apoyo"**

Debate y presentación del libro del que son autoras Michèle Snoeck, Judith Sutz y Andrea Vigorito, del Centro de Informaciones y Estudios del Uruguay (CIESU), fruto de una investigación financiada por la Fundación Volkswagen.

Montevideo, 11 de noviembre de 1992.  
Sede de la AECI.  
Sin coste para la OTC.

**VII.6. Taller de Trabajo "Innovación y Desarrollo autosostenido. Una reflexión sobre actores, instituciones y políticas".**

Organizado por la Comisión de Ciencia, Tecnología y Desarrollo del Consejo Latinoamericano de Ciencias Sociales (CLACSO) y Centro de Informaciones y Estudios del Uruguay (CIESU), con el apoyo financiero de la Fundación Friedrich Ebert de Uruguay (FESUR).

Con la participación de unos 20 investigadores de América del Sur.

Cabe destacar la presencia del consultor internacional Enrique Oteiza y del Secretario Ejecutivo Adjunto de CLACSO, Alejandro Piscitelli.

**Objetivos:**

- \* Discutir sobre aproximaciones teóricas al tema de la innovación y los enfoques útiles para América Latina.
- \* Organizar un seminario a realizarse a partir de mayo de 1993 sobre el tema de la innovación.
- \* Discutir sobre el temario de un libro colectivo sobre la innovación en América Latina, que seguramente se hará con la editorial Nueva Sociedad.

Montevideo 7 y 8 de diciembre.  
Sede de la AECI.  
Sin coste para la OTC.

<b>VII.7. III Conferencia Iberoamericana de Organismos Gestores de Proyectos de Innovación, IBEROEKA.</b>
---

Actividad organizada directamente por la OTC, con el apoyo del Ministerio de Industria, Energía y Minería y el Ministerio de Educación y Cultura de Uruguay.

Participaron delegados de quince países de Iberoamérica, España y Portugal

Cabe destacar la presencia del Jefe del Secretariado del Programa EUREKA en Bruselas, Reinhard Loosch y del Secretario General del Programa CYTED, Jesús Sebastián.

**Objetivos:**

- \* seguimiento de las actividades y proyectos IBEROEKA
- \* evaluación de sus mecanismos de gestión

- \* análisis de los resultados del estudio "100 empresas innovadoras Iberoamericanas"
- \* análisis de la colaboración entre el Programa europeo EUREKA y el Programa Iberoamericano IBEROEKA.

Montevideo, 15 y 16 de diciembre de 1993.

Las reuniones se llevaron a cabo en el Laboratorio Tecnológico del Uruguay.

Sin coste para la OTC

**VIII. Firma del Acta de la Comisión de Planificación, Seguimiento y Evaluación de la Cooperación Técnica entre la República Oriental del Uruguay y el Reino de España.**

Con la participación de la delegación del gobierno, los responsables uruguayos de proyectos y la delegación de la Agencia Española de Cooperación Internacional, encabezada por el Subdirector General de Acción Cooperativa, Miguel Benzo.

**Resultados:**

- \* Se hace constar la satisfacción por el grado de ejecución alcanzado en los proyectos acordados por la II Reunión de la Comisión Mixta Hispano - Uruguay (4.12.92) en materia de Cooperación Técnica y Científico - Tecnológica.
- \* Se aprueban nuevos programas presentados a consideración de la Comisión.
- \* Se propone llevar a cabo una próxima Reunión de la Comisión de Planificación, Seguimiento y Evaluación en junio de 1993 y convenir entonces las fechas de la III Reunión de la Comisión Mixta Hispano - Uruguay que debiera celebrarse a finales de 1993.

Montevideo, 3 de diciembre de 1992  
Palacio Santos, Ministerio de Relaciones Exteriores





**BECAS, AYUDAS Y CURSOS**

COMISION NACIONAL PARA LA CONMEMORACION DEL QUINTO CENTENARIO DEL  
DESCUBRIMIENTO DE AMERICA (ESPAÑA)

- "Ayudas a la Investigación V Centenario"

Ayudas de hasta 1.000.000 de pesetas para la investigación de proyectos originales sobre aspectos histórico-económicos, político-sociales, científico-técnicos o culturales de la realidad de los países iberoamericanos y sobre las relaciones mutuas presentes y futuras entre estos países y España, especialmente en lo referente a la creación de una Comunidad Iberoamericana, convocadas por la Comisión Nacional para la Conmemoración del Quinto Centenario del Descubrimiento de América (España) y la Agencia Española de Cooperación Internacional.

En 1992 se adjudicaron tres ayudas:

- José López Mazz  
"Estudio de la Prehistoria del Litoral Atlántico"  
(U\$ 6.000).
- Rodolfo Porrini Beracochea  
"Inmigrantes españoles y sindicalismos en Uruguay. Influencias y aportes en la construcción de una identidad sindical en el medio urbano".  
(U\$ 7.000).
- Tomás Sansón Corbo  
"Religiosidad popular en Uruguay: perspectiva histórica y situación actual".  
(U\$ 7.000).

INSTITUTO DE LA PEQUEÑA Y MEDIANA EMPRESA INDUSTRIAL (IMPI),  
ESCUELA DE ORGANIZACION INDUSTRIAL (EOI), AGENCIA ESPAÑOLA DE  
COOPERACION INTERNACIONAL (AECI/ICI)

- I curso de Especialización de Profesionales Iberoamericanos de la PYME, del 6 al 17 de julio de 1992, organizado por el Instituto de la Pequeña y Mediana Empresa Industrial (IMPI), la Escuela de Organización Industrial (EOI) y la Agencia Española de Cooperación Internacional, en la Escuela de Organización Industrial, Madrid.

Participan:

- Alejandro Nader,  
Director de Artesanía, Pequeña y Mediana Empresa (DINAPYME, Ministerio de Industria, Energía y Minería)
- Beatriz Migliaro  
Directora de la Comisión para el Desarrollo de la Inversión (Presidencia de la República)
- Jorge Naya  
Gerente Coordinador de la Fundación Uruguaya de Cooperación y Desarrollo Solidarios (FUNDASOL)
- José Antonio Fernández  
Experto Cooperación Empresarial, OTC Uruguay.

**CENTRO DE FORMACION PARA EL DESARROLLO DE SANTA CRUZ DE LA SIERRA. BOLIVIA.**

Dotación: Pasaje (U\$ 400), alojamiento y manutención (U\$ 60 por día), transportes locales (U\$ 30).

- **Curso sobre Desarrollo de Estructuras Empresariales para la Gestión y Operación del Transporte Internacional**, del 1 al 5 de junio, organizado por el Ministerio de Obras Públicas y Transporte, la Sociedad Estatal V Centenario, la Fundación de los Ferrocarriles de España, RENFE, la Agencia Española de Cooperación Internacional y las empresas ferroviarias de diversos países iberoamericanos.

Participan, invitados directamente por el Centro de Santa Cruz:

- **Luis F. Algorta Rusiñol**
- **M<sup>a</sup> del Carmen González Ferreira y M<sup>a</sup> Graciela Leva Riso** de la Administración de Ferrocarriles del Estado (AFE)

Gastos: U\$ 2.730

- **Curso sobre Gerencia Pública en el Ambito de la Administración Tributaria** del 22 al 26 de junio, organizado por la Escuela de Hacienda Pública y el Instituto de Cooperación Iberoamericana. La beca cubre el pasaje de avión y la estadía.

**Asisten:**

- Ricardo Arbeleche  
Dirección General Impositiva
- Silvia Valls  
Dirección Nacional de Aduanas

Gastos: U\$ 1.820

- Taller de Formación y Capacitación de Documentación y Archivos Audiovisuales del 3 al 15 de agosto, organizado por la Unidad de Programas y Proyectos Audiovisuales del Instituto de Cooperación Iberoamericana.

**Participan:**

- Alan Posse  
Cine Universitario del Uruguay
- Graciela Dacosta  
del Archivo Nacional de la Imagen (SODRE)
- Eduardo Correa de Cinemateca Uruguaya.

Gastos: U\$ 2.730

- Curso sobre Contaminación del Medio Ambiente del 24 al 28 de agosto, organizado por la Escuela de Organización Industrial (EOI) y la Agencia Española de Cooperación Internacional.

**Participan:**

- Hugo Rivas Comesaña  
Ministerio de Industria, Energía y Minería

- Daniel Noqueira  
Intendencia Municipal de Montevideo
- Gustavo Sacco Cherro, Sergio Sallua y Marta Cuadrado  
Ministerio de Ganadería, Agricultura y Pesca
- Liliana Borzacconi  
Universidad de la República
- Alvaro País  
Cámara de Industrias del Uruguay

Gastos: 6.370

- Curso sobre Evaluación del Impacto Ambiental del 7 al 11 de septiembre, organizado por la Escuela de Organización Industrial (EOI) y la Agencia Española de Cooperación Internacional.

Participan:

- Marta Villalba  
Ministerio de Vivienda, Ordenación Territorial y Medio Ambiente
- Alvaro Olazábal  
Intendencia Municipal de Rocha
- Américo Kurucz  
Comisión Honoraria para el Desarrollo de la Cuenca del Río Santa Lucía.

Gastos: U\$ 2.730

- Curso sobre Capacitación de Viabilidad Asistido por Computadora (CAVAC), del 28 de septiembre al 2 de octubre, organizado por la Oficina Internacional del Trabajo (OIT) y la Agencia Española de Cooperación Internacional.

Se suspendió por falta de candidatos de otros países.

- **Taller de Recepción de Satélites** del 6 al 9 de octubre, organizado por Radio Televisión Española y la Agencia Española de Cooperación Internacional.

Participan:

- Héctor Sperduto  
Administración Nacional de Telecomunicaciones (ANTEL)
- Pedro Narancio  
Servicio Oficial de de Radiotelevisión y Espectáculos (SODRE)
- Juan Luis Pérez  
Empresa EFETE LTDA. (Representante de Hispasat en Uruguay).

Gastos: U\$ 2.730

- **Seminario - Taller sobre Finanzas Municipales y Descentralización**, del 6 al 10 de octubre, organizado por el Centro de Estudios Municipales y Cooperación Interprovincial (CEMCI) y la Agencia Española de Cooperación Internacional.

Participan:

- Alberto Rosselli  
Intendencia Municipal de Montevideo
- Federico Bervejillo  
Centro Latinoamericano de Economía Humana (CLAEH)
- Pilar González Laso  
Coordinadora General de la Cooperación Española en Uruguay

Gastos: U\$ 2.730

- Curso sobre Gestión de los Servicios Públicos Municipales, del 13 al 16 de octubre, organizado por el Centro de Estudios Municipales y Cooperación Interprovincial (CEMCI), el Instituto Nacional de Administración Pública (INAP) y la Agencia Española de Cooperación Internacional.

Participan:

- Alberto Pérez Piera  
Intendencia Municipal de Montevideo
- Darwin Rodríguez  
Intendencia Municipal de Rocha.

Gastos: U\$ 1.820

- Curso sobre Atención a Personas Ancianas del 3 al 6 de noviembre, organizado por el Instituto Nacional de Servicios Sociales (INSERSO) y la Agencia Española de Cooperación Internacional.

Participan:

- Raúl Campanella  
Intendencia Municipal de Montevideo
- Diamar Serra  
Hospital de Clínicas de la Universidad de la República.
- Ricardo Alberti  
Hospital Dr. Luis Piñeyro del Campo del Ministerio de Salud Pública.

Gastos: U\$ 2.730



- Seminario Regional sobre Promoción para la Salud, del 4 al 13 de noviembre, organizado por el Ministerio de Sanidad y Consumo de España y la Agencia Española de Cooperación Internacional.

Asiste:

- Cristina Nocetti  
Organización Panamericana de la Salud.

Gastos: U\$ 910

- Curso sobre Atención a Personas con Discapacidades del 9 al 13 de noviembre, organizado por el Instituto Nacional de Servicios Sociales (INSERSO) y la Agencia Española de Cooperación Internacional.

Asisten:

- Mabel Ubiría  
Plenario Nacional de Organizaciones de Impedidos (PLENADI)
- Angel Aguirre  
Centro Nacional de Rehabilitación de Ciegos "Tiburcio Cachón"
- Ana Mª Fossatti  
Movimiento Nacional de Recuperación del Minusválido (MONAVI)

Gastos: U\$ 2.730

- Curso sobre Modernización de los Sistemas Laborales, del 16 al 20 de noviembre, organizado por el Ministerio de Trabajo y Seguridad Social de España y la Agencia Española de Cooperación Internacional.

Participan:

- Ricardo Reilly Salaverri  
Subsecretario del Ministerio de Trabajo y Seguridad Social
- Raúl Damonte Viroga  
Cámara de Industrias del Uruguay
- Armando Cuervo Gómez  
Plenario Intersindical de Trabajadores / Convención Nacional de Trabajadores (PIT/CNT)

Gastos: U\$ 2.730

- Curso sobre Política Fiscal y Administración Tributaria, del 23 al 27 de noviembre, organizado por el Instituto de Estudios Fiscales (IEF) y la Agencia Española de Cooperación Internacional.

Se suspendió el curso.

- El modelo deportivo español, algunas ideas para Iberoamérica del 3 al 5 de diciembre, organizado por la Secretaría de Estado de Deportes y el Consejo Superior de Deportes de España.

Asiste, invitado directamente por el C.S.D.:

- Juan Carlos Paullier  
Director  
Comisión Nacional de Educación Física

Gastos: U\$ 910

- Curso sobre Marketing Turístico, del 14 al 18 de diciembre, organizado por la Agencia Española de Cooperación Internacional.

Participan:

- José Alam Younes  
Ministerio de Turismo
- Diana Caram Rivero  
Intendencia Municipal de Rocha

Gastos: U\$ 1.820

MINISTERIO DE SANIDAD Y CONSUMO  
FONDO DE INVESTIGACION SANITARIA

- Programa de Fomento de la Cooperación Internacional en I + D en Salud: Becas para personal investigador de Iberoamérica, convocadas por el Fondo de Investigación Sanitaria del Ministerio de Sanidad y Consumo, con el objeto de profundizar en el apoyo y colaboración con los países de Iberoamérica. Corresponden a Uruguay dos plazas para estadias de una duración de 3 a 12 meses para participar en programas de formación o proyectos de investigación en marcha, que sean de interés en el país de origen. Dotación: 200.000 pts/mes y pasaje (\*)

Asisten:

- Jorge Ochs Olazábal (12 meses)  
Gastos: 2.500.000 pesetas
- Jorge Lorenzo Otero (5 meses)  
Gastos: 1.100.000 pesetas

**MINISTERIO DE EDUCACION Y CIENCIA****- Programa de Cooperación Científica con Iberoamérica.**

Convocado por el Ministerio de Educación y Ciencia, en colaboración con la Agencia Española de Cooperación Internacional. Tiene por objeto asignar ayudas dirigidas a promover el intercambio de Científicos y Técnicos.

Se establecen áreas prioritarias correlacionando las prioridades del Plan Español de Investigación Científica y Desarrollo Tecnológico, las prioridades iberoamericanas del Programa Ciencia y Tecnología para el Desarrollo (CYTED-D) y los programas de la Comunidad Económica Europea de Investigación para el Desarrollo.

En 1992 se presentaron 22 solicitudes, estando el proceso de selección en curso.

**- Programa de Cooperación Educativa con Iberoamérica.**

Convocado por el Ministerio de Educación y Ciencia en colaboración con la Agencia Española de Cooperación Internacional, con el objeto de intercambiar información sobre los sistemas educativos, contribuir a la formación de recursos humanos, colaborar con los Organismos Internacionales en la realización de proyectos educativos, diseñar proyectos educativos internacionales, etc. Todos los cursos se llevarán a cabo en febrero de 1993. Dotación: 150.000 pesetas y pasaje.

Asisten:

- María Rosario Barea González  
Inspectora Departamental de Colonia  
Curso de Supervisión Educativa
- Graciela Carlevaro de Peluffo  
Directora del Instituto de Formación Docente de Florida  
Curso de Cualificación y Formación del Profesorado

- Alicia Gago Fernández  
Directora del Instituto Magisterial Superior  
**Curso sobre Nuevas Tecnologías de la Información y la  
Comunicación**
- Estela Gardil Aldabalde  
División de Planeamiento Educativo  
Administración Nacional de Educación Pública  
**Curso sobre Diseño Curricular**
- Wilberto Rodríguez Duarte  
Adscrito a Comisión Nacional para UNESCO  
**Curso de Educación de las Personas Adultas**

Gastos: U\$ 12.500

**MINISTERIO DE ECONOMIA Y HACIENDA.**  
**MINISTERIO PARA LAS ADMINISTRACIONES PUBLICAS.**

- **"II Curso sobre usos y aplicaciones del Catastro"**, convocado por el Centro de Gestión Catastral y Cooperación Tributaria del Ministerio de Economía y Hacienda, el Ministerio para las Administraciones Públicas y la Agencia Española de Cooperación Internacional, en la sede del Centro de Gestión Catastral y Cooperación Tributaria, del 18 de mayo al 5 de junio de 1992.  
Dotación: pasaje y alojamiento.

En 1992 no se presentó ningún candidato, dada la imposibilidad de funcionarios de la Dirección del Catastro Nacional de asistir al curso en las fechas en las que estaba previsto.

**MINISTERIO DE AGRICULTURA, PESCA Y ALIMENTACION**

- **" V Curso Internacional de Técnicas de Riego y Gestión del Regadío"**, convocado por el Ministerio de Agricultura Pesca y Alimentación y la Agencia Española de Cooperación Internacional, en la Escuela de Capacitación Agraria de San Fernando de Henares (Madrid), del 4 de mayo al 30 de junio de 1992. Dotación: pasaje (\*) y 3.500 pts./día.

En 1992 participa:

- Mario Capurro Fonseca.  
Ministerio de Ganadería, Agricultura y Pesca.

Gastos: U\$ 3.345

- **"I Curso de Ordenación Agrohídrológica y Restauración Hidrológico - Forestal de Cuencas"**, convocado por el Ministerio de Agricultura, Pesca y Alimentación, el ICONA, TRAGSA y la Agencia Española de Cooperación Internacional, en el Centro Nacional de Educación Ambiental en la Naturaleza (CENEAN) de Valsain (Segovia), del 4 al 14 de octubre de 1992. Dotación: pasaje y 3.500 pts./día.

Participa:

- Juan Antonio Muzio.  
Intendencia Municipal de Rocha.

Gastos: U\$ 1.350

- **"IV Curso Internacional de Especialización en Extensión Agraria"**, convocado por el Ministerio de Agricultura, Pesca y Alimentación y la Agencia Española de Cooperación Internacional, en San Fernando de Henares (Madrid), del 21 de septiembre al 4 de noviembre de 1992. Dotación: pasaje y 3.500 pts./día.



En 1992 participan:

- Marta Thompson Ansorena  
Regional Soriano del Plan Agropecuario (Ministerio de Ganadería, Agricultura y Pesca),
- Pablo Sommer Castrillón  
Unidad Rivera/Tacuarembó de DIPRODE
- Ovidio Britos Benítez  
Movimiento de la Juventud Agraria (ONG).

Gastos: U\$ 7.620

- "VII Curso Superior Iberoamericano sobre Protección contra Incendios Forestales", convocado por ICONA y la Agencia Española de Cooperación Internacional, en el CENEAN de Valsain (Segovia), del 14 de setiembre al 2 de octubre. Dotación: pasaje y 3.500 pts./día.

En 1992 participa:

- Walter Yorda González  
Subdirector Nacional de Bomberos

Gastos: U\$ 730

- "Curso Internacional de Estrategia y Planificación Alimentaria"

En 1992 no se realiza el curso.



## **ACTIVIDADES CULTURALES**



## PRESENTACION.

La presente memoria resume las actividades culturales desarrolladas por la AGENCIA ESPAÑOLA DE COOPERACION INTERNACIONAL de Montevideo - Uruguay en el periodo comprendido entre ENERO y DICIEMBRE de 1992.

En busca de un criterio de ordenación se presentan distintos capítulos :

### I. OBJETIVOS GENERALES

### II. AREAS DE ACCION COOPERATIVA

#### II.1.RESUMEN GENERAL

#### II.2.RESUMEN POR AREAS

##### II.2.A. MUSICA - LITERATURA Y TEATRO

##### II.2.B. ARTES PLASTICAS

##### II.2.C. MEDIOS AUDIOVISUALES

##### II.2.D. OTROS

### III.PRESUPUESTO

## I.OBJETIVOS GENERALES

### FOMENTO DEL CONOCIMIENTO DEL MOVIMIENTO CULTURAL ESPAÑOL

#### Difusion de la cultura española.

Difundir la cultura española en todos sus formas de expresión artística y creativa, a través de personas u obras y por todos los medios y canales de comunicación. Realización de actividades programadas por la Agencia desde Madrid buscando una inserción en el medio óptima y rigurosa, en tanto organismos e instituciones, gubernamentales o privadas con las que colaboramos, salas y montajes apropiados a cada actividad, cobertura en los mejores espacios de prensa, contacto de los visitantes españoles con contrapartes uruguayas de mayor nivel, etc.

#### Fomento del conocimiento, la interpretación y la ubicación en el plano internacional.

España y Uruguay han estado unidos estrechamente por su cultura, una cultura que encuentra importantes puntos de coincidencia por distintos motivos ;personalidades que se identifican bipatrias, como BLANES , BARRADAS o los TORRES GARCIA, o aquellas que hicieron escuela como, BERGAMIN , ALBERTI, GARCIA LORCA o XIRGU, entre tantos otros. Representaron en su momento, no solo puntos de contacto y referencias sino también, puntos de intenso debate, de disidencia; de un arte que en todos sus géneros, sobrevive en la historia en un camino que recorre la incomprensión que necesita de interlocutores , en tanto creadores o teóricos y en tanto espacios que debemos mantener para el mutuo enriquecimiento.

Coincidimos en una década particularmente propicia para el desarrollo de éstas actividades, que encuentra a Iberoamérica en una posición de incertidumbre en el plano socio político y por ende en su cultura, - con excepción de un tímido mercado norteamericano que se interesa en el arte latino -; y una, España que encuentra en ésta década la fertilidad creativa y que aún conservando el interés en áreas de histórico prestigio, reconoce las condiciones para proyectarse en otros campos, como el diseño, la música, la gastronomía o la publicidad. Nos ubicamos entonces, en una Iberoamérica especialmente ávida y atenta a los nuevos movimientos y las más recientes tendencias y teorías, un espacio fértil para la educación - en tanto conocimiento, dominio de la información, comprensión e interpretación -, el desarrollo y la proyección de imagen, de una España que amplía su campo de acción y se posiciona en espacios insospechados.

#### Promover imagen de España moderna.

Promover una imagen de España más real, actualizada y moderna, la España que dinamicamente se integra a Europa. La España que no olvida las personalidades que ocupan un espacio en la historia de la cultura internacional y su particular relación con Iberoamérica, pero que se orienta principalmente, al presente y al futuro y que significó una presencia sostenida del arte español en los foros internacionales. No solamente en el enfoque específico de la acción, - ya sea encuentro poético, cine o exposiciones - , sino también en tanto gestión y organización de las mismas, en el permanente contacto con los organismos nacionales o departamentales, instituciones y particulares. Creemos que sumar a la acción, una gestión eficiente y moderna de dichas actividades es una contribución clave para el desarrollo del medio en el que se actúa y una forma de promover una cultura global.

### AMPLIAR CONVENIOS Y APOYOS

Año a año, desde que se iniciaron las actividades en el área cultural, la Agencia desarrolla e incorpora contactos de relación bilateral y de apoyo, con distintos organismos del Estado y privados, ya sea, Intendencias Capitalina y Departamentales, Universidad de la República, Ministerio de Educación y Cultura, Ministerio de Relaciones Exteriores, Museo Nacional de Artes Visuales, Museo Nacional Juan Manuel Blanes, Facultad de Arquitectura, Academia Nacional de Letras, Librería Linardi y Risso, Instituto Nacional del Libro, Asociación de Críticos Teatrales (filial UNESCO), Asociación de Críticos de Arte, Instituto Nacional de la Juventud, Foro Juvenil, Cinemateca Uruguay, CEMA Centro de Estudios de Medios Audiovisuales, Cine Universitario, NUVA (Núcleo Uruguayo de Videoarte), empresas españolas como Banesto, Iberia, Banco Exterior entre otras, e m p r e s a s u r u g u a y a s c o m o, Serracar, Ferryturismos, J. P. Santos, Uvical, revistas y publicaciones de arte y cultura, Centros de Cultura Española, Centro Gallego, Casa de Andalucía etc., Cámara de Comercio Española, medios de prensa radial, escrita y televisiva, editoriales, etc.

Estos convenios bilaterales de ayuda han posibilitado la realización de muchas de las actividades programadas, ya sea por prestación de la infraestructura de que carecemos o a través del patrocinio de las empresas, que nos han permitido la gestión de un presupuesto significativamente mayor al recibido desde España.

Por estos motivos creemos importante mantener y profundizar estos diálogos y contactos, como forma de acciones conjuntas que permitan optimizar la actividad que desarrolla la Agencia, en relación a objetivos comunes.



**II.1.RESUMEN GENERAL****ACTIVIDADES CULTURALES  
AECI - ICI MONTEVIDEO  
URUGUAY  
MEMORIA ENERO - DICIEMBRE  
1992****ENERO**

11. Actuación del "Coro De Profundis"  
Catedral de Maldonado.
- 19-26. "Primer Verano del Cine Español"  
Cine del Cantegril Country Club de Punta del Este.
- Selección de videos uruguayos para "ARCO 92"  
VIDEO ARCO 92 - ESPACIO IBEROAMERICANO  
MADRID.

**FEBRERO**

6. Inauguración de la exposición "Premio V Centenario de  
Artes Plásticas 1991"  
Cuartel de Dragones de Maldonado.
- Selección video arte uruguayo para la muestra  
VIDEO JOVEN DE SEVILLA

**MARZO**

9. Inauguración de la exposición itinerante "Guernica.  
Legado Picasso"  
Casa de la Cultura de Minas.
- Inauguración de la exposición itinerante "Colección de  
Arte de FUNDESCO" en Montevideo.  
MUSEO NACIONAL DE ARTES VISUALES.

arch:wp51\trabajo\program.92

**FESTIVAL INTERNACIONAL DE TEATRO  
MESA REDONDA Y CONFERENCIA DE PRENSA  
Sede del ICI.**

Selección de videos españoles Cinemateca Uruguay.  
**VIDEO ESPAÑOL DE LOS 80**  
Con la presencia del video realizador español  
**JULIAN ALVAREZ**

**MESA REDONDA Y PASE DE VIDEOS  
REUNION CON REALIZADORES URUGUAYOS**

**ABRIL**

**INAUGURACION - GUERNICA LEGADO PICASSO.  
MINAS - LAVALLEJA  
CASA DE LA CULTURA DE MINAS**

**11-19. "X Festival Internacional de Cine de Montevideo y  
Punta del Este", en colaboración con Cinemateca  
Uruguay.  
Entrega de Premios.  
CINEMATECA URUGUAYA**

19-28. **"LA IMAGEN RESCATADA"**

**Filmoteca de Valencia, en colaboración con  
Cinemateca Uruguaya.**

**Con la prescencia de AURIA ORTIZ, curadora de la  
muestra y JULIAN ALVAREZ , Director de la Filmoteca  
Valenciana**

**CENTRO DE EXPOSICIONES DEL PALACIO MUNICIPAL**

22 . **Recital de Guitarra-Josep Henriquez  
BIBLIOTECA NACIONAL**

**ENCUENTRO CON GUITARRISTAS URUGUAYOS**

**CLASE MAGISTRAL  
Sede del ICI.**

9. **INAUGURACION PREMIO V CENTENARIO**

**MINAS - FUNDACION LOLITA RUBIAL - CASA DE LA CULTURA  
- INTENDENCIA DE LAVALLEJA**

**MAYO**

Exposición itinerante "Viñetas de España"  
 En el marco de la actividad : "LA HISTORIETA EN  
 URUGUAY Y ESPAÑA"  
 BIBLIOTECA NACIONAL.  
 MINISTERIO DE EDUCACION Y CULTURAS - INSTITUTO  
 NACIONAL DE LA JUVENTUD - FORO JUVENIL

MESA REDONDA Y CONFERENCIA CON PASE DE  
 DIAPOSITIVAS.

4-14. Festival de Cine de la Comunidad Económica Europea, en  
 colaboración con Cinemateca Uruguaya.  
 "A SOLAS CONTIGO" - EDUARDO CAMPO  
 "OVEJA NEGRA" - JOSE MARIA CARREÑO

**JUNIO**

2. PREESTRENO DE LA PELICULA BARROCO  
 CONFERENCIA DE PRENSA.  
 Con motivo de la próxima inauguración de la Semana de  
 Cine Español

8 - 14. Semana de Cine Español (organiza ICAA), en  
 colaboración con Cinemateca Uruguaya.  
 Inauguración en Cinemateca Uruguaya  
 Clausura con la presencia de JOSE SACRISTAN

CONFERENCIA DE PRENSA - JOSE SACRISTAN  
 SEDE DEL ICI.

22 - 23. **RECITAL POETICO**  
con la prescencia de los poetas españoles CUENCA -  
VALENTE -MOLINA  
**COLOQUIO**  
**PALACIO TARANCO**

**ENCUENTRO CON LA POESIA URUGUAYA**  
**BIBLIOTECA NACIONAL.**

**JULIO**

14 - 20. **JOVEN CINE 92.**  
Pase del video "LA FURA DELS BAUS "  
En colaboración con CINE UNIVERSITARIO - FORO  
JUVENIL

16 . **INAUGURACION "PREMIO V CENTENARIO"en SAN JOSE**  
**MUSEO DE SAN JOSE**  
**INTENDENCIA MUNICIPAL DE SAN JOSE**

. **"LA TUNA"**

**AGOSTO**

. **FERIA INTERNACIONAL DEL LIBRO**

SETIEMBRE

2. CONCIERTO DEL "TRIO MOMPOU"
- 1\20. "HISTORIA DEL CINE ESPAÑOL"  
RETROSPECTIVA DE CINE ESPAÑOL
10. INAUGURACION PREMIO V CENTENARIO\91  
TALLER DE ARTES PLASTICAS  
DURAZNO  
En colaboración con la INTENDENCIA MUNICIPAL DE  
DURAZNO
16. COLABORACION -LA VERBENA DE LA PALOMA  
INTENDENCIA MUNICIPAL DE ROCHA.

FERIA DEL LIBROEXPOSICION OLGA PIRIA  
CAMARA DE COMERCIO ESPAÑOLAOCTUBRE

- 14.20. JOVEN CINE  
LA FURA DELS BAUS\TRILOGIA\NOUN  
CINE UNIVERSITARIO\FORO JUVENIL

28\29\30

JORNADAS IBEROAMERICANAS DE REHABILITACION  
ARQUITECTONICA Y URBANISTICA  
EXPOSICION BARRIO SUR - BARRIO REUS  
CABILDO DE MONTEVIDEO - INTENDENCIA MUNICIPAL.

10.

CONCIERTO  
COLABORACION COMISION V CENTENARIO  
PRESIDENCIA DE LA REPUBLICA

PARTICIPACION EDICION DE LIBRO  
"LAS INDIAS ESPAÑOLAS"  
ALBISTUR - MARTINEZ - TORRES Y SIEIRO.

NOVIEMBRE

3.

EXPOSICION DE ARTISTAS URUGUAYOS EN  
BUENOS AIRES  
CAMNITZER \ SAGRADINI

CENTRO CULTURAL ICI - BS.AS.

PREMIO V CENTENARIO.1991  
SALTO  
INTENDENCIA MUNICIPAL DE SALTO

PREMIO ICI DE TEATRO

PARTICIPACION EXPOSICION ANTOLOGICA  
JOSE LUIS ZORRILLA DE SAN MARTIN  
ESCULTURA\PINTURA  
MUSEO NACIONAL DE ARTES VISUALES.

26. RECITAL DE MUSICA ESPAÑOLA  
PALACIO TARANCO  
MINISTERIO DE EDUCACION Y CULTURA.

DICIEMBRE

5. Feria Nacional de Libros y Grabados  
SELECCION DE VIDEOS ESPAÑOLES

11. INAUGURACION  
"PREMIO V CENTENARIO DE ARTES PLASTICAS 1992"  
CABILDO DE MONTEVIDEO  
INTENDENCIA MUNICIPAL DE MONTEVIDEO  
COMISION NACIONAL V CENTENARIO  
MINISTERIO DE EDUCACION Y CULTURA.



**II. AREAS DE ACCION COOPERATIVA****II.2. RESUMEN POR AREAS****II.2.A. AREA DE MUSICA, TEATRO Y LITERATURA****ENERO**

11. Actuación del "Coro De Profundis"  
Catedral de Maldonado.

FESTIVAL INTERNACIONAL DE TEATRO  
MESA REDONDA Y CONFERENCIA DE PRENSA  
Sede del ICI.

**ABRIL**

- 22 . Recital de Guitarra-Josep Henriquez  
BIBLIOTECA NACIONAL
- ENCUENTRO CON GUITARRISTAS URUGUAYOS
- CLASE MAGISTRAL  
Sede del ICI.

**JUNIO**

- 22 - 23. RECITAL POETICO  
con la prescencia de los poetas españoles CUENCA -  
VALENTE -MOLINA  
COLOQUIO  
PALACIO TARANCO

ENCUENTRO CON LA POESIA URUGUAYA  
BIBLIOTECA NACIONAL.

**AGOSTO**

.                   **FERIA INTERNACIONAL DEL LIBRO**

**SETIEMBRE**

2.                   **CONCIERTO DEL "TRIO MOMPOU"**

**FERIA DEL LIBRO**

10.                  **CONCIERTO**  
**COLABORACION COMISION V CENTENARIO**  
**PRESIDENCIA DE LA REPUBLICA**

**PREMIO ICI DE TEATRO**

**NOVIEMBRE**

26.                  **RECITAL DE MUSICA ESPAÑOLA**  
**PALACIO TARANCO**  
**MINISTERIO DE EDUCACION Y CULTURA.**

**DICIEMBRE**

5.                   **Feria Nacional de Libros y Grabados**  
**SELECCION DE VIDEOS ESPAÑOLES**

**II.2.B. AREA DE ARTES PLASTICAS.****FEBRERO**

6. Inauguración de la exposición "Premio V Centenario de Artes Plásticas 1991"  
Cuartel de Dragones de Maldonado.

**MARZO**

9. Inauguración de la exposición itinerante "Guernica. Legado Picasso"  
Casa de la Cultura de Minas.

- . Inauguración de la exposición itinerante "Colección de Arte de FUNDESCO" en Montevideo.  
MUSEO NACIONAL DE ARTES VISUALES.

**ABRIL**

9. INAUGURACION PREMIO V CENTENARIO  
MINAS - FUNDACION LOLITA RUBIAL - CASA DE LA CULTURA  
- INTENDENCIA DE LAVALLEJA

**MAYO**

Exposición itinerante "Viñetas de España"  
 En el marco de la actividad : "LA HISTORIETA EN  
 URUGUAY Y ESPAÑA"  
 BIBLIOTECA NACIONAL.  
 MINISTERIO DE EDUCACION Y CULTURAS - INSTITUTO  
 NACIONAL DE LA JUVENTUD - FORO JUVENIL

MESA REDONDA Y CONFERENCIA CON PASE DE  
 DIAPOSITIVAS.  
 A CARGO DEL COMISARIO DE LA MUESTRA FELIPE HERNANDEZ  
CAVA Y ELVIO GANDOLFO

**JULIO**

16 . INAUGURACION "PREMIO V CENTENARIO" en SAN JOSE  
 MUSEO DE SAN JOSE  
 INTENDENCIA MUNICIPAL DE SAN JOSE

**SEPTIEMBRE**

10. INAUGURACION PREMIO V CENTENARIO\91  
 TALLER DE ARTES PLASTICAS  
 DURAZNO  
 En colaboración con la INTENDENCIA MUNICIPAL DE  
 DURAZNO

**NOVIEMBRE**

3. EXPOSICION DE ARTISTAS URUGUAYOS EN  
BUENOS AIRES  
CAMNITZER \ SAGRADINI  
  
CENTRO CULTURAL ICI - BS.AS.

PREMIO V CENTENARIO.1991  
SALTO  
INTENDENCIA MUNICIPAL DE SALTO

**DICIEMBRE**

11. INAUGURACION  
"PREMIO V CENTENARIO DE ARTES PLASTICAS 1992"  
  
INTENDENCIA MUNICIPAL DE MONTEVIDEO  
COMISION NACIONAL V CENTENARIO  
MINISTERIO DE EDUCACION Y CULTURA.  
CABILDO DE MONTEVIDEO .

**II.2.C. AREA DE MEDIOS AUDIOVISUALES****ENERO**

19-26. **"Primer Verano del Cine Español"**  
Cine del Cantegril Country Club de Punta del Este.

Selección de videos uruguayos para **"ARCO 92"**  
**VIDEO ARCO 92 - ESPACIO IBEROAMERICANO**  
MADRID.

**FEBRERO**

Selección video arte uruguayo para la muestra  
**VIDEO JOVEN DE SEVILLA**

**MARZO**

Selección de videos españoles Cinemateca Uruguay.  
**VIDEO ESPAÑOL DE LOS 80**  
Con la prescencia del video realizador español  
JULIAN ALVAREZ

**MESA REDONDA Y PASE DE VIDEOS**  
**REUNION CON REALIZADORES URUGUAYOS**

**ABRIL**

11-19. **"X Festival Internacional de Cine de Montevideo y Punta del Este"**, en colaboración con Cinemateca Uruguay.  
Entrega de Premios.  
**CINEMATECA URUGUAYA**

19-28. **"LA IMAGEN RESCATADA"**

**Filmoteca de Valencia, en colaboración con Cinemateca Uruguaya.**

Con la presencia de AURIA ORTIZ, curadora de la muestra y JULIAN ALVAREZ, Director de la Filmoteca Valenciana

CENTRO DE EXPOSICIONES DEL PALACIO MUNICIPAL

**MAYO**

4-14. **Festival de Cine de la Comunidad Económica Europea, en colaboración con Cinemateca Uruguaya.**

"A SOLAS CONTIGO" - EDUARDO CAMPO  
"OVEJA NEGRA" - JOSE MARIA CARREÑO

**JUNIO**

2. **PREESTRENO DE LA PELICULA BARROCO  
CONFERENCIA DE PRENSA.**

Con motivo de la próxima inauguración de la Semana de Cine Español

8 - 14. **Semana de Cine Español (organiza ICAA), en colaboración con Cinemateca Uruguaya.  
Inauguración en Cinemateca Uruguaya  
Clausura con la presencia de JOSE SACRISTAN**

**CONFERENCIA DE PRENSA - JOSE SACRISTAN  
SEDE DEL ICI.**

**JULIO**

14 - 20. **JOVEN CINE 92.**  
Pase del video "LA FURA DELS BAUS "  
En colaboración con CINE UNIVERSITARIO - FORO  
JUVENIL

**SEPTIEMBRE**

1\20. "HISTORIA DEL CINE ESPAÑOL"  
RETROSPECTIVA DE CINE ESPAÑOL  
1909 - 1980.  
CINEMATECA URUGUAYA

**OCTUBRE**

14.20. **JOVEN CINE**  
LA FURA DELS BAUS\TRILOGIA\NOUN  
CINE UNIVERSITARIO\FORO JUVENIL



II.2.D. OTROS.JULIO

"LA TUNA"

SEPTIEMBRE

16. COLABORACION -LA VERBENA DE LA PALOMA  
 INTENDENCIA MUNICIPAL DE ROCHA.  
EXPOSICION OLGA PIRIA  
CAMARA DE COMERCIO ESPAÑOLA

OCTUBRE

28\29\30

JORNADAS IBEROAMERICANAS DE REHABILITACION  
ARQUITECTONICA Y URBANISTICA  
EXPOSICION BARRIO SUR - BARRIO REUS  
 CABILDO DE MONTEVIDEO - INTENDENCIA MUNICIPAL.

EXPOSICION PROYECTOS PAISES PARTICIPANTES  
 ESPAÑA - URUGUAY - ARGENTINA - CHILE - ECUADOR -  
 COLOMBIA - BOLIVIA

EXPOSICION LIBROS  
 FONDO JUNTA DE ANDALUCIA  
 FONDO MUNICIPALIDADES PAISES PARTICIPANTES

EXPOSICION FOTOGRAFIAS  
GUIA ARQUITECTONICA DE MONTEVIDEO  
 GABRIEL ALBA.

OCTUBRE

PARTICIPACION EDICION DE LIBRO  
"LAS INDIAS ESPAÑOLAS"  
ALBISTUR - MARTINEZ - TORRES Y SIEIRO.

NOVIEMBRE

PARTICIPACION EXPOSICION ANTOLOGICA  
JOSE LUIS ZORRILLA DE SAN MARTIN  
ESCULTURA\PINTURA  
MUSEO NACIONAL DE ARTES VISUALES.

**III. PRESUPUESTO.**

Dichas actividades generaron los siguientes gastos en las distintas áreas:

MUSICA - TEATRO - LITERATURA . . . . .	USA 14.269,44
ARTES PLASTICAS . . . . .	USA 14.661,76
MEDIOS AUDIOVISUALES	USA 7.453,11
OTROS	USA 2.030,00
-----	
TOTAL . . . . .	USA 38.414,31

La mayoría de las actividades desarrolladas entre enero y mayo de 1992, están ejecutadas en el ejercicio anterior.



***OFICINA TECNICA DE COOPERACION***  
***EN VENEZUELA***



## INDICE

### CONTENIDOS

#### 1.- INTRODUCCION

#### 2.- PROGRAMAS Y PROYECTOS DE COOPERACION

#### 3.- ANEXOS

##### 3.1.- CUADROS ESTADISTICOS

##### 3.2.- OFICINA TECNICA DE COOPERACION EN CARACAS. Datos y Cifras de Gestión, 1.992

##### 3.3.- CIFRAS DE LA COOPERACION TECNICA Y CIENTIFICA HISPANO-VENEZOLANA, 1.992





## INTRODUCCION

La actividad de la Oficina Técnica de Cooperación de la AECI en Caracas ha experimentado, durante 1.992, un notable incremento, respecto a ejercicios anteriores. Esto queda reflejado tanto en las cifras del gasto en las acciones de cooperación ejecutadas, como en la movilización de recursos humanos vinculada a las mismas.

En el pasado ejercicio se continuó con la ejecución de los proyectos de cooperación técnica aprobados en la VII Comisión Mixta de Cooperación Técnica, Madrid, Junio 1.990. En ésta, se habían plasmado las prioridades de Cooperación Técnica entre España y Venezuela, recogidos en el Tratado General de Cooperación y Amistad suscrito por los dos países en el mismo año. Por otro lado, en la II Reunión de la Comisión de Planificación, Seguimiento y Evaluación, Caracas, Septiembre de 1.992, se aprobaron proyectos nuevos, algunos de los cuales comenzaron a ejecutarse en 1.992. Es el caso, por ejemplo, el relativo al Sector de Servicios de Abastecimiento de Agua y Alcantarillado y al Fomento de Microempresas y Viveros Industriales.

La descripción de los objetivos y síntesis de las actividades realizadas en cada uno de los proyectos de cooperación bilateral, constituyen la primera parte de esta Memoria de Actividades.

Como queda reflejado, las prioridades de la Cooperación entre España y Venezuela se concentran en los siguientes sectores:

- .- Reforma y Modernización del Estado.
- .- Sector Industrial.
- .- Turismo.
- .- Recursos Naturales y Medio Ambiente.
- .- Sanidad y Servicios Sociales.
- .- Formación y Capacitación de Recursos Humanos.
- .- Cooperación Universitaria.

A continuación se recogen, por su importancia relativa, las actuaciones realizadas por la OTC en relación con el Programa CYTED-D y con el de Revitalización del Centro Histórico de Ciudad Bolívar.

En el Anexo se presentan diversos cuadros, con datos numéricos que sintetizan las relaciones de Cooperación Técnica Bilateral entre España y Venezuela. Destaca el número de expertos especialistas venezolanos

implicados tanto en los proyectos de cooperación como en actividades de formación y capacitación.

En el último cuadro se recoge una estimación de la Cooperación Técnica y Científica Bilateral Hispano-Venezolana. Está claro, que estas cifras habrían de depurarse -el CYTED-D es un programa multilateral- por un lado, y corregir al alza por otro. No se incluye la participación de Venezuela en el Programa AECI-Centro Latinoamericano de Administración para el desarrollo (CLAD), con sede en Caracas, ni la participación de ONG`S españolas en proyectos en Venezuela como Asociación Amigos de Doñana en Estación Biológica Hato El Frío, Manos Unidas, Pueblos Hermanos y Jóvenes del Tercer Mundo, ni las acciones de cooperación de algunas Comunidades Autónomas. En cualquier caso, la cifra total de la financiación de España a la Cooperación Técnica y Científica con Venezuela, no se alejaría mucho de los 3 millones de Dólares.

Merece destacarse el excelente clima mantenido en las relaciones de AECI con las contrapartes técnicas y, especialmente, con la Oficina Central de Coordinación y Planificación de la Presidencia de la República (CORDIPLAN).

**2.- PROGRAMAS Y PROYECTOS DE COOPERACION**

<b>PROGRAMA</b>	REFORMA Y MODERNIZACION DEL ESTADO
<b>PROYECTO</b>	1.- Conocimiento del proceso autonómico y municipal español por parte de gestores políticos y operadores locales de la descentralización en Venezuela.
<p><b>OBJETIVOS:</b></p> <ul style="list-style-type: none"> <li>• Desarrollar las capacidades gerenciales en los gobiernos Estatales y Municipales de Venezuela.</li> <li>• Apoyar y facilitar el proceso de transferencia de competencias, mediante el conocimiento del mismo en España.</li> <li>• Mejorar la formación y capacitación de funcionarios de alto nivel de las Gobernaciones y Alcaldías venezolanas mediante el estudio de los procesos legales, administrativos y financieros en las Autonomías y Ayuntamientos, con sus homólogos españoles.</li> <li>• Conocer y analizar la experiencia de gestión de servicios públicos municipales.</li> </ul> <p><b>ACTIVIDADES REALIZADAS:</b></p> <ul style="list-style-type: none"> <li>• Misión a España de nueve (9) alcaldes venezolanos seleccionados por la COPRE, que cumplieron una Agenda de Trabajo preparada y coordinada por el Instituto Nacional de Administración Pública (INAP). Mayo 1992.</li> </ul> <p>La Misión se centró, fundamentalmente, en analizar con interlocutores municipales y autonómicos aspectos clave del ordenamiento y actuación de ambas administraciones. En ellas participaron representantes del INAP, Ayuntamientos de la Comunidad de Madrid, Ayuntamientos de Barcelona, Valladolid y de la Comunidad Autónoma de Madrid.</p>	
<p><b>CONTRAPARTES TECNICAS :</b></p> <ul style="list-style-type: none"> <li>• <b>Venezuela:</b> <ul style="list-style-type: none"> <li>- Comisión Presidencial para la Reforma del Estado. (COPRE).</li> </ul> </li> <li>• <b>España:</b> <ul style="list-style-type: none"> <li>- Instituto Nacional de Administración Pública (INAP).</li> </ul> </li> </ul>	

<b>PROGRAMA</b>	REFORMA Y MODERNIZACION DEL ESTADO		
<b>PROYECTO</b>	2.- Sector de Servicios de Abastecimiento de Agua y Alcantarillado.		
<p><b>OBJETIVOS:</b></p> <ul style="list-style-type: none"> <li>• Lograr la transferencia efectiva a Venezuela de la experiencia española en los procesos de descentralización de los servicios de agua y alcantarillado. Se trata de conseguir este objetivo mediante el conocimiento de las diversas formas de participación municipal en la prestación de estos servicios y de los procesos de transferencia, la prestación de asesorías en los diversos aspectos (técnico financiero, económico, social y legal) que apoyan esos procesos, la formación de los profesionales de las Empresas Hidrológicas Regionales en España y el acceso a tecnología española en el sector.</li> </ul> <p><b>ACTIVIDADES REALIZADAS:</b></p> <ul style="list-style-type: none"> <li>• Participación de tres altos funcionarios de HIDROVEN en el Seminario "Sistemas de Suministro de Agua". Valencia, Octubre 1.992.</li> <li>• Preparación del Seminario "Municipalización de los Servicios Públicos de Abastecimiento de Agua Potable y Saneamiento", dirigido a los gerentes de las Empresas Hidrológicas Regionales. Los tres funcionarios contactaron diversas empresas españolas encargadas del servicio, para procurar su participación en el Seminario. Prevista su realización para Diciembre, hubo de aplazarse hasta Enero de 1.993.</li> </ul>			
<p><b>CONTRAPARTES TECNICAS :</b></p> <table style="width: 100%; border: none;"> <tr> <td style="width: 50%; vertical-align: top;"> <ul style="list-style-type: none"> <li>• Venezuela:</li> <li>- Hidrológica Venezolana (HIDROVEN)</li> </ul> </td> <td style="width: 50%; vertical-align: top;"> <ul style="list-style-type: none"> <li>• España:</li> <li>- Canal Isabel II (Comunidad Autónoma de Madrid.</li> <li>- Aguas de Valencia.</li> </ul> </td> </tr> </table>		<ul style="list-style-type: none"> <li>• Venezuela:</li> <li>- Hidrológica Venezolana (HIDROVEN)</li> </ul>	<ul style="list-style-type: none"> <li>• España:</li> <li>- Canal Isabel II (Comunidad Autónoma de Madrid.</li> <li>- Aguas de Valencia.</li> </ul>
<ul style="list-style-type: none"> <li>• Venezuela:</li> <li>- Hidrológica Venezolana (HIDROVEN)</li> </ul>	<ul style="list-style-type: none"> <li>• España:</li> <li>- Canal Isabel II (Comunidad Autónoma de Madrid.</li> <li>- Aguas de Valencia.</li> </ul>		

<b>PROGRAMA</b>	SECTOR INDUSTRIAL
<b>PROYECTO</b>	3.- Fortalecimiento de la Capacidad Institucional del Ministerio de Fomento.
<b>OBJETIVOS:</b>	
<ul style="list-style-type: none"> <li>• Contribuir a la política de Modernización y Reestructuración del Ministerio de Fomento en las áreas solicitadas -Propiedad Industrial, Medicamentos Genéricos y Defensa y Educación del Consumidor-, para crear la capacidad institucional que precisa como promotor del desarrollo industrial y comercial de Venezuela.</li> </ul>	
<b>ACTIVIDADES REALIZADAS:</b>	
<ul style="list-style-type: none"> <li>• <u>Medicamentos Genéricos:</u> <ul style="list-style-type: none"> <li>.- Misión Técnica formada por la Directora General de Industria Química y dos representantes de la Asociación de Laboratorios Venezolanos. Abril de 1.992.</li> <li>En reuniones de trabajo con los Ministerios de Industria y Sanidad y representantes de Asociaciones de Productores farmacéuticos, se analizó la situación de los sectores farmacéuticos de los dos países, las alternativas de precios y distribución de medicamentos y la posibilidad de que instituciones españolas prestaran asistencia técnica en el sector.</li> </ul> </li> <li>• <u>Propiedad Industrial:</u> <ul style="list-style-type: none"> <li>.- Dos asesorías técnicas por expertos del Registro de la Propiedad Industrial español, para la redacción del Reglamento de la Ley de Propiedad Industrial y para la creación del Instituto Autónomo del Registro de la Propiedad Industrial.</li> </ul> </li> </ul>	
<b>CONTRAPARTES TECNICAS :</b>	
<ul style="list-style-type: none"> <li>• Venezuela: <ul style="list-style-type: none"> <li>- Ministerio de Fomento.</li> </ul> </li> </ul>	<ul style="list-style-type: none"> <li>• España: <ul style="list-style-type: none"> <li>- Ministerio de Industria, Comercio y Turismo</li> <li>- Registro de la Propiedad Industrial.</li> </ul> </li> </ul>

<b>PROGRAMA</b>	SECTOR INDUSTRIAL		
<b>PROYECTO</b>	4.- Fomento Microempresas y Viveros Industriales.		
<p><b>OBJETIVOS:</b></p> <ul style="list-style-type: none"> <li>• Fomentar el desarrollo y la creación de unidades productivas del ámbito de la Pequeña y Mediana Empresa Industrial, mediante acciones de asistencia técnica, formación y, eventualmente, financiación, transfiriendo la experiencia española en este sector.</li> </ul> <p><b>ACTIVIDADES REALIZADAS:</b></p> <ul style="list-style-type: none"> <li>• Evaluación, por un experto de Iniciativas Regionales Madrileñas S.A (IRMASA), de los proyectos presentados por la Corporación de Desarrollo de la Pequeña y Mediana Industria (CORPOINDUSTRIA ), Fundación para el Desarrollo de la zona Centro Occidental (FUDECO) y Parque Tecnológico de Sartenejas - Universidad Simón Bolívar (PTS/USB), en la II Reunión de la Comisión de Planificación, Seguimiento y Evaluación celebrada en Caracas en el mes de Septiembre de 1.992. Noviembre de 1992.</li> <li>• Seminario Internacional de Microempresas. Organización, Innovación Tecnológica y Comercialización. Noviembre-Diciembre de 1.992. Se participó en su organización y presentaron ponencias dos expertos españoles.</li> <li>• Preparación Edición Libro con ponencias y conclusiones del Seminario anterior. Diciembre de 1.992</li> </ul>			
<p><b>CONTRAPARTES TECNICAS :</b></p> <table style="width: 100%; border: none;"> <tr> <td style="width: 50%; vertical-align: top;"> <ul style="list-style-type: none"> <li>• Venezuela:</li> <li>- CORPOINDUSTRIA</li> <li>- FUDECO</li> <li>- PTS/USB</li> </ul> </td> <td style="width: 50%; vertical-align: top;"> <ul style="list-style-type: none"> <li>• España:</li> <li>- Instituto Madrileño de Desarrollo (IMADE)</li> <li>- Parques Tecnológicos españoles.</li> </ul> </td> </tr> </table>		<ul style="list-style-type: none"> <li>• Venezuela:</li> <li>- CORPOINDUSTRIA</li> <li>- FUDECO</li> <li>- PTS/USB</li> </ul>	<ul style="list-style-type: none"> <li>• España:</li> <li>- Instituto Madrileño de Desarrollo (IMADE)</li> <li>- Parques Tecnológicos españoles.</li> </ul>
<ul style="list-style-type: none"> <li>• Venezuela:</li> <li>- CORPOINDUSTRIA</li> <li>- FUDECO</li> <li>- PTS/USB</li> </ul>	<ul style="list-style-type: none"> <li>• España:</li> <li>- Instituto Madrileño de Desarrollo (IMADE)</li> <li>- Parques Tecnológicos españoles.</li> </ul>		

<b>PROGRAMA</b>	TURISMO
<b>PROYECTO</b>	5.- Plan Director de Desarrollo Turístico para la Costa Nororiental de Venezuela.
<p><b>OBJETIVOS:</b></p> <p>En el marco de uno de los aspectos básicos de la Política económica actual, cual es la consecución de ingresos externos diferentes a los producidos por la exportación de petróleo, se trata de implementar una política intensiva de desarrollo turístico en la región señalada, poniendo especial énfasis en la captación de inversión extranjera y en la formación de recursos humanos del sector. Algunas de las actuaciones del Proyecto superan el marco geográfico de las Costa Nororiental.</p> <p><b>ACTIVIDADES REALIZADAS:</b></p> <ul style="list-style-type: none"> <li>• Dos misiones técnicas del asesor contratado por AECI para la elaboración y desarrollo del Proyecto. Enero y Mayo de 1.992.</li> </ul> <p>En la primera de las misiones se presentó a las autoridades venezolanas las actuaciones que se iban a desarrollar: Elaboración de un Plan de Marketing para Captación de Inversiones Turísticas, Seminario para Responsables Turísticos Municipales, Curso para Personal de los Organismos de Turismo y Sector Empresarial, Programa de Sensibilización Turística y Programa de Formación de Formadores.</p> <p>En la segunda Misión se presentó el Plan de Marketing y se preparó la organización del Seminario para Responsables Municipales, que, posteriormente, se aplazó hasta Marzo de 1.993.</p>	
<p><b>CONTRAPARTES TECNICAS :</b></p> <ul style="list-style-type: none"> <li>• Venezuela: <ul style="list-style-type: none"> <li>- Corporación Nacional de Turismo. (CORPOTURISMO).</li> </ul> </li> <li>• España:</li> </ul>	



<b>PROGRAMA</b>	RECURSOS NATURALES Y MEDIO AMBIENTE
<b>PROYECTO</b>	6.- Parque Nacional Duida-Marahuaka.
<p><b>OBJETIVOS:</b></p> <ul style="list-style-type: none"> <li>• Elaborar un inventario ecológico de los recursos escénicos, botánicos, faunísticos, geológicos, climáticos, geográficos y antropológicos del Parque Nacional Duida-Marahuaka.</li> </ul> <p>Con esta información se elaborará el Plan de Ordenación y Manejo del Parque, en el que se establecerán las bases necesarias para dirigir las actividades de protección, investigación y uso público del mismo.</p> <p><b>ACTIVIDADES REALIZADAS:</b></p> <ul style="list-style-type: none"> <li>• Contratación de un antropólogo para la elaboración de un estudio sobre la Ecología Cultural del Parque Nacional, que ya ha sido recibido.</li> <li>• Dos expediciones científicas, de complicada logística -requiere el uso de avión, jeep, bongo, avioneta y helicóptero - para la toma de datos y recolección de muestras para la realización de los inventarios arriba mencionados. Por parte española en las expediciones participaron el Experto en Medio Ambiente de la OTC y dos expertos en fauna, seleccionados por el Real Jardín Botánico de Madrid. Febrero y Diciembre de 1.992.</li> </ul>	
<p><b>CONTRAPARTES TECNICAS :</b></p> <ul style="list-style-type: none"> <li>• <b>Venezuela:</b> <ul style="list-style-type: none"> <li>- Instituto Nacional de Parques (INPARQUES)</li> </ul> </li> <li>• <b>España:</b> <ul style="list-style-type: none"> <li>- Real Jardín Botánico de Madrid.</li> </ul> </li> </ul>	

<b>PROGRAMA</b>	RECURSOS NATURALES Y MEDIO AMBIENTE
<b>PROYECTO</b>	7.- Refugio de Fauna Silvestre de Cuare.
<p><b>OBJETIVOS:</b></p> <ul style="list-style-type: none"> <li>• Contribuir a que la Fundación para la Defensa de la Naturaleza (FUDENA) logre que el Refugio de Fauna Silvestre de Cuare cumpla con sus objetivos de conservación. Esto se concreta con la instrumentación de la vigilancia, establecimiento de la Estación Biológica, realización de las investigaciones para el manejo del área e incorporación de las comunidades locales al manejo del Refugio y al disfrute de los beneficios de la explotación racional de los recursos.</li> </ul> <p><b>ACTIVIDADES REALIZADAS:</b></p> <ul style="list-style-type: none"> <li>• Evaluación de las instalaciones de FUDENA en el Refugio de Fauna por representantes del ICI y de la OTC. Septiembre de 1.992.</li> <li>• Subvención a FUDENA para la compra de su sede permanente en Chichiriviche. Esta sede, además de asegurar la continuidad de sus programas, permitirá a FUDENA fortalecer sus actividades de Educación Ambiental y con los grupos de base de la comunidad. Asimismo, podrá coordinar actividades de extensión y docencia con Instituciones Privadas, Universidades y Centros de Investigación. Diciembre de 1.992.</li> </ul>	
<p><b>CONTRAPARTES TECNICAS :</b></p> <ul style="list-style-type: none"> <li>• Venezuela:</li> <li>- FUDENA.</li> <li>• España:</li> </ul>	

<b>PROGRAMA</b>	SANIDAD Y SERVICIOS SOCIALES		
<b>PROYECTO</b>	8.- Instituto Nacional de Higiene Rafael Rangel (INHRR)		
<p><b>OBJETIVOS:</b></p> <ul style="list-style-type: none"> <li>• Contribuir al mejor desarrollo de los programas de investigación y formación que el INHRR ha seleccionado como prioritarios dentro de los campos de competencia que le ha asignado al gobierno venezolano: Centro de Referencia Nacional para el diagnóstico de Enfermedades Transmisibles, Centro de Registro y Control Sanitario de productos farmacéuticos, cosméticos, alimenticios, biológicos, etc, y productor de biológicos de uso humano.</li> </ul> <p><b>ACTIVIDADES REALIZADAS:</b></p> <ul style="list-style-type: none"> <li>• El Proyecto se centra en acciones de especialización y asistencia técnica en los campos de Biofarmacia y Farmacovigilancia, Residuos de Plaguicidas en Alimentos, Bacteriología y producción de Biológicos.</li> </ul> <p>El pasado año, se realizaron tres estancias de entrenamiento en el Instituto de Carlos III por parte de técnicos del INHRR en los campos de Biofarmacia y Farmacovigilancia (2) y Plaguicidas (1). Noviembre y Diciembre de 1.992.</p>			
<p><b>CONTRAPARTES TECNICAS :</b></p> <table style="width: 100%; border: none;"> <tr> <td style="width: 50%; vertical-align: top;"> <ul style="list-style-type: none"> <li>• Venezuela:</li> <li>- INHRR</li> </ul> </td> <td style="width: 50%; vertical-align: top;"> <ul style="list-style-type: none"> <li>• España:</li> <li>- Ministerio de Sanidad y Consumo.</li> <li>- Instituto Carlos III.</li> </ul> </td> </tr> </table>		<ul style="list-style-type: none"> <li>• Venezuela:</li> <li>- INHRR</li> </ul>	<ul style="list-style-type: none"> <li>• España:</li> <li>- Ministerio de Sanidad y Consumo.</li> <li>- Instituto Carlos III.</li> </ul>
<ul style="list-style-type: none"> <li>• Venezuela:</li> <li>- INHRR</li> </ul>	<ul style="list-style-type: none"> <li>• España:</li> <li>- Ministerio de Sanidad y Consumo.</li> <li>- Instituto Carlos III.</li> </ul>		

<b>PROGRAMA</b>	FORMACION Y CAPACITACION DE RECURSOS HUMANOS.
<b>PROYECTO</b>	9.- Diseño e Implantación de un Centro de Capacitación y Adiestramiento para el personal del Instituto Nacional del Menor.
<p><b>OBJETIVOS:</b></p> <ul style="list-style-type: none"> <li>• Contar con los Recursos Humanos, en número y cualificaría necesarios, para cubrir la creciente demanda de atención a los menores en situación irregular en los Centros y Servicios de Atención del Instituto Nacional del Menor (INAM).</li> </ul> <p><b>ACTIVIDADES REALIZADAS:</b></p> <ul style="list-style-type: none"> <li>• Evaluación del Proyecto.</li> <li>• Aprobación de la financiación del Proyecto en el marco del Protocolo Adicional 1992 al Convenio Marco firmado entre el Ministerio de Asuntos Sociales - Agencia Española de Cooperación Internacional.</li> </ul>	
<p><b>CONTRAPARTES TECNICAS :</b></p> <ul style="list-style-type: none"> <li>• Venezuela: <ul style="list-style-type: none"> <li>- INAM</li> </ul> </li> <li>• España: <ul style="list-style-type: none"> <li>- Ministerio de Asuntos Sociales. Centro de Estudios del Menor</li> </ul> </li> </ul>	

<b>PROGRAMA</b>	FORMACION Y CAPACITACION DE RECURSOS HUMANOS.
<b>PROYECTO</b>	10.- Programa Iberoamericano de Capacitación de Alto Nivel.
<p><b>OBJETIVOS:</b></p> <ul style="list-style-type: none"> <li>• Capacitación y especialización de profesionales latinoamericanos de alto nivel, en temas considerados prioritarios por España y los países de la Región.</li> </ul> <p><b>ACTIVIDADES REALIZADAS:</b></p> <ul style="list-style-type: none"> <li>• Durante 1.992, 51 expertos venezolanos participaron en Cursos de Alto Nivel celebrados en España, en el Centro Internacional de Formación de Santa Cruz de la Sierra y en diversos países iberoamericanos. (En el Anexo se recoge la relación de Cursos y participantes venezolanos).</li> <li>• En Venezuela se celebró el "Curso sobre Elaboración, Gestión y Control del Presupuesto Público". Caracas 14 al 18 de Diciembre de 1.992. Fue impartido por cuatro (4) altos cargos del Ministerio de Economía y Hacienda y participaron 10 expertos venezolanos y 20 de otros países iberoamericanos.</li> </ul>	
<p><b>CONTRAPARTES TECNICAS :</b></p> <ul style="list-style-type: none"> <li>• Venezuela:</li> <li style="margin-left: 300px;">• España:</li> </ul>	

<b>PROGRAMA</b>	<b>FORMACION Y CAPACITACION DE RECURSOS HUMANOS</b>
<b>PROYECTO</b>	<b>11.- Convocatorias, Becas y Ayudas</b>
<b>OBJETIVOS:</b>	
<ul style="list-style-type: none"> <li>• Convocatoria de Becas ICI/AECI: Posibilitar la especialización en España de postgraduados iberoamericanos atendiendo a criterios de calificación académica, nivel de formación y relación de la especialidad con las prioridades del desarrollo del país y con las de la Cooperación Española.</li> <li>• El resto de convocatorias se dirigen a lograr un objetivo más concreto como es el de promover la cooperación iberoamericana en el ámbito científico o educativo, la investigación sanitaria, etc.</li> </ul>	
<b>ACTIVIDADES REALIZADAS:</b>	
<ul style="list-style-type: none"> <li>• Difusión, recogida de solicitudes y preselección, realizada conjuntamente con la Embajada de España, de la XLVI Convocatoria de Becas del Instituto de Cooperación Iberoamericana/AECI. Concedidas 37 becas.</li> <li>• Difusión, recolección y envío de solicitudes para el Programa de Cooperación Científica con Iberoamerica. Ocho ( 8) Ayudas.</li> <li>• Programa de Cooperación Educativa con Iberoamerica. Cuatro (4) ayudas.</li> <li>• Fondo de Investigaciones Sanitarias: Cuatro (4) Ayudas.</li> <li>• Subvenciones Quinto Centenario: Una (1) Subvención.</li> <li>• Ayudas a la investigación Quinto Centenario: Tres (3) Ayudas.</li> <li>• Año Sabático:</li> </ul>	
<b>CONTRAPARTES TECNICAS :</b>	
<ul style="list-style-type: none"> <li>• <b>Venezuela:</b> <ul style="list-style-type: none"> <li>- Oficina de Coordinación y Planificación de la Presidencia de la República. (CORDIPLAN)</li> <li>- CONICIT</li> <li>- Ministerio de Sanidad</li> <li>- Ministerio de Educación.</li> </ul> </li> </ul>	<ul style="list-style-type: none"> <li>• <b>España:</b> <ul style="list-style-type: none"> <li>- Instituto de Cooperación Iberoamericana</li> <li>- Ministerio de Educación y Ciencia.</li> <li>- Comisión Nacional Quinto Centenario.</li> </ul> </li> </ul>

<b>PROGRAMA</b>	COOPERACION UNIVERSITARIA
<b>PROYECTO</b>	12.- Intercambio Universitario
<p><b>OBJETIVOS:</b></p> <ul style="list-style-type: none"> <li>• Fomentar el intercambio de conocimientos entre Universidades de los dos países, mediante la presencia de catedráticos en disciplinas prioritarias en Seminarios, Cursos y Conferencias.</li> </ul> <p><b>ACTIVIDADES REALIZADAS:</b></p> <p>Durante 1.992 se organizó la participación de catedráticos y profesores españoles y venezolanos en los siguientes eventos:</p> <ul style="list-style-type: none"> <li>• Congreso Hispanoamericano de Investigación Educativa. Universidad Simón Bolívar. Caracas, Abril 1.992. Asistencia de una profesora española de la Universidad Politécnica de Madrid.</li> <li>• Seminario de Relaciones Económicas: "España-CEE-América Latina.". Centro Asociado UNED. Caracas, Abril de 1.992. Asistencia de un catedrático de la UNED-Madrid y Coordinador General AECI.</li> <li>• Congreso Iberoamericano de Psicología. Universidad Complutense de Madrid. Junio de 1.992. Asistencia de una profesora venezolana de la Universidad Simón Bolívar.</li> <li>• III Jornadas Iberoamericanas de Cirugía Pediátrica. Caracas, Septiembre de 1.992. Asistencia de un catedrático español del Hospital Infantil de La Paz.</li> <li>• XII Jornadas Latinoamericanas de Hepatología. Caracas, Septiembre de 1.992. Asistencia de un catedrático del Hospital de Barcelona.</li> <li>• Encuentro Canarias-América, XIII Jornadas de Patología Digestiva. La Gomera, Diciembre de 1.992. Asistencia de un catedrático venezolano de la Universidad Central de Venezuela.</li> <li>• Seminario sobre la Emigración Española. CEDEAL. Universidad Católica Bello. Caracas, Octubre de 1.992.</li> <li>• Seminario Congreso y Constitución Española. Caracas, Octubre 1.992. Catedrático de la Universidad de Barcelona.</li> </ul>	
<p><b>CONTRAPARTES TECNICAS :</b></p> <ul style="list-style-type: none"> <li>• <b>Venezuela:</b> <ul style="list-style-type: none"> <li>- Universidades Venezolanas</li> </ul> </li> <li>• <b>España:</b> <ul style="list-style-type: none"> <li>- Universidades Españolas.</li> </ul> </li> </ul>	

<b>PROGRAMA</b>	FONDO DE EXPERTOS
<b>PROYECTO</b>	13.- Asistencia Técnica e Identificación y Formulación de Proyectos.
<p><b>OBJETIVOS:</b></p> <ul style="list-style-type: none"> <li>• Facilitar la realización de actividades puntuales de asistencia técnica, misiones de consultoría para la identificación y formulación de proyectos de cooperación bilateral y facilitar el intercambio de técnicos y profesionales en las áreas priorizadas.</li> </ul> <p><b>ACTIVIDADES REALIZADAS:</b></p> <ul style="list-style-type: none"> <li>• Seminario sobre Fondo de Pensiones y Jubilación. Caracas, Febrero de 1.992. Un experto de la Dirección General de Seguros.</li> <li>• Misión Técnica de dos expertos venezolanos de la Oficina Central de Personal de la Presidencia de la República (OCP) al Ministerio de Administraciones Públicas de España.</li> <li>• Misión Técnica de dos expertos venezolanos de la Oficina Central de Presupuesto de la Presidencia de la República (OCEPRE), a la Dirección General de Presupuestos del Ministerio de Economía y Hacienda, para conocer el Sistema de Información Contable Presupuestario (SICOP) de España.</li> <li>• Feria de Parques Naturales, NATUR-9A. Sevilla, Mayo de 1.992. Participación del Director de PROFAUNA. Ministerio del Ambiente y de los Recursos Naturales Renovables.</li> </ul>	
<p><b>CONTRAPARTES TECNICAS :</b></p> <ul style="list-style-type: none"> <li>• <b>Venezuela:</b> <ul style="list-style-type: none"> <li>- OCP</li> <li>- OCPRE</li> <li>- PROFAUNA</li> </ul> </li> <li>• <b>España:</b> <ul style="list-style-type: none"> <li>- Ministerio de Economía y Hacienda.</li> <li>- Ministerio de Administraciones Públicas.</li> </ul> </li> </ul>	



<b>PROGRAMA</b>	<b>COOPERACION CIENTIFICA Y TECONOLOGICA</b>	
<b>PROYECTO</b>	14.- Programa CYTED-D	
<b>OBJETIVOS:</b>		
<ul style="list-style-type: none"> <li>• Fomentar la cooperación científica y tecnológica entre los países iberoamericanos, España y Portugal. Su ámbito de actuación es la investigación aplicada, el desarrollo tecnológico y la innovación, con el fin de conseguir resultados transferibles al sector productivo y a las políticas sociales, para facilitar la modernización productiva y la mejora de la calidad de vida en la Región.</li> </ul>		
<b>ACTIVIDADES REALIZADAS:</b>		
<ul style="list-style-type: none"> <li>• Destaca la coordinación por parte de expertos venezolanos de Subprogramas, Proyectos y Redes Temáticas de este Programa Multilateral. Estos son: <ul style="list-style-type: none"> <li>.- Subprograma, Proyectos y Red Temática en "Catálisis y Adsorbentes"</li> <li>.- Proyecto "Biotecnología diagnóstico enfermedades infecciosas"</li> <li>.- Proyecto "Técnicas constructivas industriales para Viviendas de bajo costo".</li> <li>.- "Red Iberoamericana sobre cultivo de camarones peneidos".</li> <li>.- "Red Iberoamericana de biodiversidad en pastizales y sabanas".</li> </ul> </li> </ul> <p>* El trabajo de la OTC en este Programa es, lógicamente, limitado. Realiza labores auxiliares de transferencia de fondos, vigilancia en la corrección de la justificación de gastos y otras gestiones menores.</p>		
<b>CONTRAPARTES TECNICAS :</b>		
<ul style="list-style-type: none"> <li>• <b>Venezuela:</b></li> </ul>	<ul style="list-style-type: none"> <li>• <b>España:</b></li> </ul>	
<ul style="list-style-type: none"> <li>- Consejo Nacional de Investigaciones Científicas y Tecnológicas. (CONICIT).</li> </ul>	<ul style="list-style-type: none"> <li>- Ministerio de Educación y Ciencia.</li> <li>- Comisión Interministerial de Ciencia y Tecnología, Instituto de Cooperación Iberoamericana (ICI/AECI).</li> </ul>	

<b>PROGRAMA</b>	PROGRAMA REVITALIZACION DE CENTROS HISTORICOS DE IBEROAMERICA.
<b>PROYECTO</b>	15.- Revitalización Centro Histórico Ciudad Bolívar y Escuela-Taller Angostura.

**OBJETIVOS:**

- Contribuir a la recuperación del Centro Histórico Ciudad Bolívar.
- Formar de los cuadros técnicos precisos para la resolución de la problemática que afecta al citado conjunto urbano.
- Desarrollar proyectos piloto que sirvan de base para que se multipliquen estas intervenciones en Venezuela.
- Capacitar jóvenes desempleados en oficios artesanales especializados, vinculados con la recuperación del Centro Histórico.

**ACTIVIDADES REALIZADAS:**

- Revitalización de la antigua Prefectura.
  - Construcción de Viviendas Sociales.
  - Capacitación de 100 jóvenes desempleados en los oficios y especialidades: Albañilería, carpintería, herrería, plomería, electricidad y jardinería.
- \* En este Programa, la OTC custodia los fondos que envía la Sociedad Estatal Quinto Centenario, los libera a medida y forma que indica ésta, y elabora la contabilidad correspondiente.

**CONTRAPARTES TECNICAS :**• **Venezuela:**

- Gobierno del Estado Bolívar.
- Corporación Venezolana de Guayana
- Ministerio de Desarrollo Urbano
- Consejo Nacional de la Cultura
- Municipio Ciudad Bolívar

• **España:**

- Ministerio Asuntos Exteriores (ICI/AECI,
- Comisión Nacional Quinto Centenario)
- Ministerio de Cultura.
- Ministerio de Trabajo y Seguridad Social.
- Sociedad Estatal Quinto Centenario.

**3.- ANEXOS****3.1- CUADROS ESTADISTICOS**

## CUADRO N° 1

**EXPERTOS ESPAÑOLES Y VENEZOLANOS EN LOS  
PROYECTOS DE COOPERACION TECNICA 1.992**

PROYECTO	EXPERTOS ESPAÑOLES A VENEZUELA	EXPERTOS VENEZOLANOS A ESPAÑA
1.- Proceso de Descentralización	-----	(9)
2.- Servicio Abastecimiento Agua y Alcantarillado.	-----	(3)
3.- Fortalecimiento Institucional Ministerio de Fomento	(2)	(3)
4.- Fomento Microempresas y Viveros Industriales	(1)	-----
5.- Plan Director Desarrollo Turístico	(2)	-----
6.- Parque Nacional Duida-Marahuaka	(3)	-----
7.- Refugio de Fauna Silvestre de Cuare	-----	-----
8.- Instituto Nacional de Higiene Rafael Rangel	-----	(3)
9.- Centro de Capacitación INAM	-----	-----
10.- Programa Iberoamericano Capacitación Alto Nivel	(4)	-----
11.- Convocatorias Becas y Ayudas	-----	-----
12.- Intercambio Universitario	(6)	(2)
13.- Fondos de Expertos	(1)	(5)
<b><u>TOTAL EXPERTOS</u></b>	<b><u>19</u></b>	<b><u>25</u></b>

## CUADRO N° 2

**PARTICIPANTES VENEZOLANOS EN EL PROGRAMA  
IBEROAMERICANO DE CAPACITACION DE ALTO NIVEL.**

<b>1.- Cursos de Especialización en España :</b>	
•Curso de Muestreo con Aplicaciones a Encuestas de Hogares. Seminario.	(1)
•II Convocatoria a la Escuela-Taller de Archivos Estatales.	(1)
• V Curso Internacional de Riego.	(2)
• II Curso sobre Aplciaciones del Catastro.	(1)
• Curso de Especialización Pequeña y Mediana Industria .	(2)
• VII Curso de Protección de Incendios .	(2)
• IV Curso de Extensión Agraria.	(3)
• I Curso sobre Ordenación Hidrológica.	(2)
<u>Total Participantes Cursos en España.....</u>	<u>14</u>
<b>2.- Cursos de Especialización en Latinoamérica:</b>	
• Curso de Sanidad Ambiental.	(2)
• Curso sobre Gerencia Pública.	(1)
• Curso de Planificación en Salud.	(3)
• Curso en Contaminación Ambiental.	(3)
• Curso de Evaluación de Impacto Ambiental.	(1)
• Curso de Impacto Ambiental.	(3)
• Curso de Políticas y Proyectos Sociales.	(1)
• Curso de Farmacia Clínica.	(1)
• Taller de Recepción de Satélites.	(3)
• Seminario de Finanzas y Descentralización.	(1)
• Cursos sobre Servicios Públicos Municipales.	(2)
• Curso de Equipamento y Electromedicina.	(3)
• Programa de Desarrollo Integral (LIDER).	(1)
• Curso sobre Personas Ancianas.	(2)
• Curso sobre personas con Discapacidades.	(2)
• Curso sobre Modernización de Sistemas Laborales.	(3)
• Seminario sobre Promoción de la Salud.	(1)
• Curso Política Fiscal y Administración Tributaria.	(3)
• Curso de Marketing Turístico .	(1)
• Curso Presupuesto Público.	(10)
<u>Total Participantes Cursos Latinoamérica.....</u>	<u>47</u>
<u><b>TOTAL PROGRAMA IBEROAMERICANO.....</b></u>	<u><b>61</b></u>

**CUADRO N° 3**  
**PARTICIPANTES VENEZOLANOS EN BECAS Y AYUDAS**  
**1.992**

	<b>Participantes</b>
• Becas de Postgrado ICI:	(37)
• Cooperación Educativa:	(6)
• Cooperación Científica:	
.- Proyectos de Investigación	(4)
.- Tesis Doctorales	(3)
.- Curso de Postgrado	(1)
• Becas FIS:	(4)
• Año Sabático:	Pendiente.
• Ayudas a la Investigación Quinto Centenario	(3)
<b><u>TOTAL PARTICIPANTES.....</u></b>	<b><u>(58)</u></b>

**RECURSOS HUMANOS OTC-CARACAS, 1.992****A) PERSONAL TECNICO:**

- |                              |                                       |
|------------------------------|---------------------------------------|
| 1.- Manuel Cadarso Galarraga | • Coordinador General                 |
| 2.- José Ayarzagüena Sanz    | • Experto-Coordinador Medio Ambiente. |
| 3.- Fernando Vicario Leal    | • Experto Cultural.                   |

**B) PERSONAL LOCAL:**

- |                                  |   |
|----------------------------------|---|
| 4.- María del Carmen Fernández   | Asistente del Coordinador General para Programas Especiales y del Experto Cultura.                    |
| 5.- María del Carmen Tato Dacasa | Secretaria del Coordinador y Asistente para el Programa Iberoamericano de Capacitación de Alto Nivel. |
| 6.- Rosa Ana Alvarez             | Administrativo.   |
| 7.- Claudina Martell             | Telefonista y Auxiliar.   |
| 8.- José María Quintana          | Asistente OTC.  |
| 9.- José Gregorio Ochoa          | Mensajero.  |

**GASTOS GENERALES OTC-CARACAS, 1.992**

<b>CONCEPTO</b>	<b>CANTIDAD (miles ptas.)</b>
1.- Haberes Personal Local.	5.040
2.- Arrendamientos.	1.882
3.- Reparación Mntenimiento y conservación.	315
4.- Material de Oficina.	226
5.- Suministros.	488
6.- Comunicaciones.	1.804
7.- Seguros.	242
8.- Gastos Diversos.	538
9.- Dietas.	33
10.- Locomoción.	5
11.- Mobiliario, Equipos y Vehículos.	396
<b><u>TOTAL</u></b>	<b><u>10.969</u></b>



**GASTOS EN PROYECTOS GESTIONADOS  
POR LA OTC-CARACAS, 1.992**

<b>PROGRAMAS / PROYECTOS</b>	<b>PROYECTOS (miles de ptas)</b>	<b>PROGRAMAS (miles de ptas)</b>
<b><u>A) REFORMA Y MODERNIZACION DEL ESTADO.</u></b>		<b><u>2.480</u></b>
1.- Conocimiento del proceso de descentralización autonómica y Municipal de España.	2.200	
2.- Servicios de Abastecimiento de Agua y Alcantarillado.	280	
<b><u>B) SECTOR INDUSTRIAL.</u></b>		<b><u>4.150</u></b>
3.- Fortalecimiento de la Capacidad Institucional del Ministerio de Fomento.	500	
4.- Fomento Microempresas y Viveros Industriales.	3.650	
<b><u>C) TURISMO.</u></b>		<b><u>205</u></b>
5.- Plan Director de Desarrollo Turístico para la Costa Nororiental de Venezuela.	205	
<b><u>D) RECURSOS NATURALES Y MEDIO AMBIENTE.</u></b>		<b><u>9.875</u></b>
6.- Parque Nacional Duida-Marahuaka.	5.550	
7.- Refugio de Fauna Silvestre de Cuare.	4.325	
<b><u>E) SANIDAD Y SERVICIOS SOCIALES</u></b>		<b><u>910</u></b>
8.- Instituto Nacional de Higiene Rafael Rangel.	910	
<b><u>F) FORMACION Y CAPACITACION DE RECURSOS HUMANOS.</u></b>		<b><u>3.955</u></b>
9.- Centro de Capcitación del personal del INAM.		

PROGRAMAS / PROYECTOS	PROYECTOS (miles ptas)	PROGRAMAS (miles ptas.)
10) Programa Iberoamericano de Capacitación de Alto Nivel.	3.900	
11) Convocatoria Becas y Ayudas.	55	
<b><u>G) COOPERACION UNIVERSITARIA.</u></b>		<b><u>1.870</u></b>
12) Intercambio Universitario.	1.870	
<b><u>H) FONDO DE EXPERTOS.</u></b>		<b><u>1.005</u></b>
13) Asistencia Técnica e Identificación y Formulación de Proyectos.	1.005	
<b><u>D II REUNION DE PLANIFICACION, SEGUIMIENTO Y EVALUACION.</u></b>		<b><u>770</u></b>
<b><u>TOTAL</u></b>		<b><u>25.220</u></b>

**COOPERACION OFICIAL BILATERAL ESPAÑA-VENEZUELA, 1.992**

	<b>PARCIALES \$ USA</b>	<b>TOTALES \$ USA</b>
<b>I.- GESTION</b>		
• AECI. Oficina Técnica Cooperación Caracas.	292.000	<u>292.000</u>
<b>II.- PROGRAMAS</b>		
II.1. PROGRAMAS AECI:		
III.1.1.- <u>Proyectos Comisión Mixta Cooperación Técnica.</u>		<u>510.000</u>
• Proyectos.	400.000	
• Programas Capacitación Alto Nivel.	110.000	
II.1.2 Programa Becas Postgraduados.	298.000	<u>298.000</u>
II.1.3 Cooperación Cultural.	100.000	<u>100.000</u>
II.2. PROGRAMAS V CENTENARIO:		
<u>II.2.1. CYTED-D:</u>		<u>454.000</u>
a.- Biotecnología.	160.000	
b.- Catálisis y Adsorbentes.	167.000	
c.- Tecnología Viviendas Bajo Costo.	85.000	
d.- Acuicultura.	36.000	
e.- Biodiversidad.	6.000	
<u>II.2.2. Rehabilitación Ciudad Bolívar:</u>		<u>760.000</u>
a.- Revitalización Casco Histórico.	400.000	
b.- Escuela-Taller.	360.000	
<b>TOTAL ESTIMADO COOPERACION OFICIAL 1.992</b>		<b>2.414.000</b>



