

1C-693

Z-4168
MEMORIA AECI

MEMORIA 1993
**Agencia Española de Cooperación
Internacional**

II. Unidades en el Exterior



**COOPERACION
ESPAÑOLA**

Tomo I



AGENCIA ESPAÑOLA
DE COOPERACION
INTERNACIONAL

Secretaría General
Madrid, abril 1994



Coordinación y preparación: Unidad de Apoyo e Información de la Secretaría General

DOCUMENTO INTERNO

UNIDADES DE COOPERACION EN EL EXTERIOR

INDICE GENERAL

TOMO I

	Página
- Directorio	7
- Cuadros y gráficos de personal y presupuestos de gastos generales	15
Instituto de Cooperación Iberoamericana:	29
- Argentina. Oficina Técnica de Cooperación	31
- Argentina. Centro Cultural	73
- Bolivia. Oficina Técnica de Cooperación	125
- Bolivia. Centro de Formación, Santa Cruz de la Sierra	165
- Brasil. Oficina Técnica de Cooperación	231
- Brasil. Centros Culturales	257
- Chile. Oficina Técnica de Cooperación	301
- Chile. Centro Cultural	361
- Colombia. Oficina Técnica de Cooperación	373
- Colombia. Centro Cultural, Cartagena de Indias	475
- Costa Rica. Oficina Técnica de Cooperación	485
- Costa Rica. Centro Cultural	541
- Cuba. Oficina Técnica de Cooperación	543
- Ecuador. Oficina Técnica de Cooperación	607
- El Salvador. Oficina Técnica de Cooperación	631
- Guatemala. Oficina Técnica de Cooperación	663

TOMO II

-	Honduras. Oficina Técnica de Cooperación	701
-	México. Oficina Técnica de Cooperación	763
-	Nicaragua. Oficina Técnica de Cooperación	777
-	Panamá. Oficina Técnica de Cooperación	857
-	Paraguay. Oficina Técnica de Cooperación	935
-	Paraguay. Centro Cultural "Juan de Salazar"	971
-	Perú. Oficina Técnica de Cooperación	981
-	Perú. Centro Cultural	1097
-	República Dominicana. Oficina Técnica de Cooperación	1141
-	República Dominicana. Centro Cultural	1171
-	Uruguay. Oficina Técnica de Cooperación	1191
-	Venezuela. Oficina Técnica de Cooperación	1271
-	Venezuela. Centro Cultural	1319
	Instituto de Cooperación para el Desarrollo:	
-	Mozambique. Oficina Técnica de Cooperación	1355
-	Namibia. Oficina Técnica de Cooperación	1369
	Instituto de Cooperación con el Mundo Árabe:	1381
-	Marruecos. Oficina Técnica de Cooperación	1383
-	Túnez. Oficina Técnica de Cooperación	1399

DIRECTORIO

OFICINAS TECNICAS DE COOPERACION EN EL EXTERIOR

AMERICA

OFICINA TECNICA DE COOPERACION EN ARGENTINA

C/ Marcelo T. Alvear, 1449 1ºB

Buenos Aires

Argentina

Tl. (541) 322 27 66 / 326 38 29

Telex: 21660 Embes Ar

Fax: (541) 322 79 14

OFICINA TECNICA DE COOPERACION EN BOLIVIA

Edificio de la Casa de España

Avda. Camacho, 1484 - bajo

La Paz

Bolivia

Tl. (591-2) 37 09 07 / 37 38 31

Telex: 3304 Embespa Bv

Fax: (591-2) 39 19 38

OFICINA TECNICA DE COOPERACION EN BRASIL

Centro Cultural ICI/AECI

Ses Av. das Nações, Lt. 44

Brasilia D. F.

Brasil

Tl. (55-61) 242 14 50

Telex: 613908 Eesp Br

Fax: (55-61) 242 14 50

OFICINA TECNICA DE COOPERACION EN CHILE

Avda. Providencia, 927

Providencia

Santiago de Chile

Tl. (56-2) 235 11 16 / 235 17 18

Telex: 340253 Cestgo Ck

Fax: (56-2) 235 58 36

OFICINA TECNICA DE COOPERACION EN COLOMBIA

Embajada de España

Bogotá

Colombia

Tl. (57-1) 226 86 39 / 611 06 90

Telex: 44779 Eebo Co

Fax: (57-1) 611 06 70 - 610 16 64

OFICINA TECNICA DE COOPERACION EN COSTA RICA

Plaza del Farolito

Barrio Escalante

San José

Costa Rica

Tl. (506) 57 29 19 / 57 29 22

Telex: 3117 Crici Cr

Fax: (506) 57 29 23

OFICINA TECNICA DE COOPERACION EN CUBA

Embajada de España
Carcel, 51
La Habana
Cuba
Tl. (537) 33 80 28 / 33 80 69 / 33 80 25
Telex: (537) 51 19 95
Fax: (537) 33 80 17 / 33 80 69

OFICINA TECNICA DE COOPERACION EN ECUADOR

C/ Vanciouver, 333 e Italia
Quito
Ecuador
Tl. (593-2) 50 11 18
Telex: 2816 Embecu Ed
Fax: (593-2) 50 08 26 / 50 11 17 / Casa: 45 89 80

OFICINA TECNICA DE COOPERACION EN EL SALVADOR

Embajada de España
Calle la Reforma 164
Colonia San Benito
San Salvador
El Salvador
Tl. (503) 79 13 99 / 79 26 16
Telex: 21372 Empesp
Fax: (503) 79 13 99

OFICINA TECNICA DE COOPERACION EN GUATEMALA

Embajada de España
6ª calle 6 - 48
Zona 9
Ciudad Guatemala
Guatemala
Tl. (502-2) 31 03 12 / 32 47 83
Telex: 5393 Embesp Gu
Fax: (502-2) 31 53 03

OFICINA TECNICA DE COOPERACION EN HONDURAS

Boulevard Morazan Esquina Maipu
Apartado de Correos nº 3221
Tegucigalpa
Honduras
Tl. (504) 32 53 21 / 31 02 37
Telex: 1624 Mteici Ho
Fax: (504) 32 24 59

OFICINA TECNICA DE COOPERACION EN MEXICO

Embajada de España
Parque Vía Reforma, 2105 - esq.
P.º Las Palmas-Lomas Chapultepec
11000 México D. F.
México
Tl. (52-5) 533 52 81 / 82 / 83
Telex: 1776295
Fax: (52-5) 250 11 53

OFICINA TECNICA DE COOPERACION EN NICARAGUA

Avda. La Floresta
Las Colinas
Managua
Nicaragua
Tl. (505-2) 75039
Telex: Intecna 1333 Amtra N
Fax: (505-2) 71366 / 67 81 53 (Embajada)

OFICINA TECNICA DE COOPERACION EN PANAMA

Edif. Banco Aliado. Piso 11, oficinas 11 C y D
Calle Ricardo Arias. Campo Alegre. Bella Vista
Panamá
Panamá
Tl. (507) 64 29 64 / 64 58 25
Telex: 2656 España Pg
Fax: (507) 64 58 45

OFICINA TECNICA DE COOPERACION EN PARAGUAY

Embajada de España
Edif. Banco Exterior, Pta. 13, Of. 2
C/ Yegros, 437
Asunción
Paraguay
Tl. (595-21) 44 66 36
Telex: 5335 Py Ici
Fax: (595-21) 44 73 14

OFICINA TECNICA DE COOPERACION EN PERU

Miguel Dasso, 117 - 2.º
San Isidro
Lima 27
Perú
Tl. (51-14) 40 68 44 / 41 11 52
Telex: 21674 Pe Cooe P
Fax: (51-14) 41 11 52

OFICINA TECNICA DE COOPERACION EN LA REPUBLICA DOMINICANA

C/ Pedro Henríquez Ureña, 171
Santo Domingo
República Dominicana
Tl. (508) 541 61 19 / 544 32 32
Telex: 7407564 Icid
Fax: (508) 544 03 31 Casa: 542 56 77

OFICINA TECNICA DE COOPERACION EN URUGUAY

C/ Tomás Giribaldi, 2290
Montevideo
Uruguay
Tl. (598-2) 71 61 74 / 71 64 11
Telex: 23316 ICIMVD UY
Fax: (598-2) 71 61 71

OFICINA TECNICA DE COOPERACION EN VENEZUELA
Segunda Transversal con Av. Mohedano
La Castellana. Quinta, 10
Caracas
Venezuela
Tl. (582) 261 19 80 / 261 07 45
Telex: 23487
Fax: (582) 261 84 79

AFRICA

OFICINA TECNICA DE COOPERACION EN ANGOLA
Embajada de España
Avda. 4 de Fevereiro, 95 1.º
Luanda
Angola
Tl. Por operadora (005) (224-2) 39 11 87 / 37 19 52 / 37 19 62
Fax: (244-2) 39 11 88

OFICINA TECNICA DE COOPERACION EN GUINEA ECUATORIAL
Embajada de España
Parque de la Avenida de Africa, s/n
Malabo
Guinea Ecuatorial
Tl. Por operadora (2409) 20 20 / 25 61 / 28 68
Fax: (2409) 2611

OFICINA TECNICA DE COOPERACION EN MARRUECOS
Embajada de España
Rabat
Marruecos
Tl. (2127) 70 76 00 / 70 79 80 / 70 89 89
Fax: (2127) 70 75 63 / 70 73 87

OFICINA TECNICA DE COOPERACION EN MOZAMBIQUE
Embajada de España
Rua Dom Alfonso Henrique, 183
Maputo
Mozambique
Tl. (258-1) 49 15 19 / 49 20 25 / 49 20 27 / 49 20 53
Fax: (6258-1) 49 20 55

OFICINA TECNICA DE COOPERACION EN TUNEZ
22, Avda. Doctor Ernest Conseil, Cite Jardín
Túnez
Túnez
Tl. (216-1) 28 06 13 / 28 15 39
Fax: (216-1) 78 62 67

ASIA

OFICINA TECNICA DE COOPERACION EN FILIPINAS

5 th. Floor, A.C.T. Tower 135

Seu. Giil J. Puyat

Avda. Makati, Metro Manila

Embajada de España

Manila

Filipinas

Tl. (63-2) 818 35 61 / 818 57 81

Telex: (63-2) 818 35 26

Fax: (63-2) 810 28 85

CENTROS CULTURALES Y DE FORMACION EN EL EXTERIOR

AMERICA

CENTRO CULTURAL DE ESPAÑA EN BUENOS AIRES

Florida, 943 (1005)

Buenos Aires

Argentina

Tl. (541) 312 32 14 / 312 58 50

Fax: (541) 313 24 32

CENTRO DE FORMACION DE LA COOPERACION DE STA. CRUZ DE LA SIERRA

Arenales, 583

Casilla 2291

Sta. Cruz de la Sierra

Bolivia

Tl. (591-3) 35 12 11 / 35 13 22

Telex: 4461 Cfici Bv

Fax: (591-3) 32 22 17

CENTRO CULTURAL ICI/AECI

Ses. Av. das Maçoos, it. 44

Brasilia D.F.

Brasil

CENTRO CULTURAL Y DE FORMACION DE CARTAGENA DE INDIAS

C/ Don Sancho, 36-79

Cartagena de Indias

Colombia

Tl. (575) 364 31 59

Fax: (575) 364 31 59 / 364 24 40

CENTRO CULTURAL DE SAN JOSE

Oficina Técnica de Cooperación

Plaza del Farolito - Barrio Escalante

San José - Costa Rica

Tl. (506) 57 29 19

Fax: (506) 57 29 23

CENTRO CULTURAL "JUAN DE SALAZAR"
C/ Tacuary, 745 y L. A. de Herrera
Asunción - Paraguay

CENTRO CULTURAL ICI/AECI
Jirón Natalio Sánchez, 181-185
Lima - Perú

CENTRO CULTURAL HISPANICO DE SANTO DOMINGO
Antiguo Colegio de Gorjón
Arzobispo Meriño, esquina a Arzobispo Portes
Sto. Domingo
Rep. Dominicana

CENTRO CULTURAL DE CARACAS
Oficina Técnica de Cooperación
Segunda Transversal con Ar. Mohedano
La Castellana, Quinta 10
Caracas - Venezuela
Tl. (582) 261 19 80
Fax: (582) 261 84 79

**CUADROS Y GRAFICOS DE PERSONAL
Y PRESUPUESTOS DE GASTOS GENERALES**

**PERSONAL ESPAÑOL DE LAS UNIDADES DE COOPERACION EN EL EXTERIOR,
EXCEPTO GUINEA ECUATORIAL.
A 31 DE DICIEMBRE DE 1993**

PAIS\Categorías	Coordinadores Generales	Expertos Coordinadores	Expertos	Cooperantes	TOTAL
AREA GEOGRAFICA: IBEROAMERICA (ICI)					
ARGENTINA	1	0	0	0	1
BOLIVIA	1	2	1	0	5
BOLIVIA (CF)	1	0	1	0	1
BRASIL	1	0	0	0	1
BRASIL (CC)	0	0	0	1	1
CHILE	1	1	1	0	3
COLOMBIA	1	0	0	0	1
COLOMBIA (CCF)	0	2	0	0	2
COSTA RICA	1	1	2	0	4
COSTA RICA (CC)	0	1	0	0	1
CUBA	1	0	1	0	2
ECUADOR	1	2	1	0	4
EL SALVADOR	1	1	1	0	3
GUATEMALA	1	1	3	1	6
HONDURAS	1	1	3	0	5
MEXICO	1	1	0	0	2
NICARAGUA	1	3	5	0	9
PANAMA	1	1	1	0	3
PARAGUAY	1	1	2	0	4
PERU	1	1	1	0	3
PERU (CC)	0	2	1	0	3
REP.DOMINICANA	1	0	7	0	8
REP.DOMINICANA (CC)	0	1	0	0	1
URUGUAY	1	0	0	0	1
VENEZUELA	1	2	0	0	3
SUBTOTAL	20	24	31	2	77

**PERSONAL ESPAÑOL DE LAS UNIDADES DE COOPERACION EN EL EXTERIOR,
EXCEPTO GUINEA ECUATORIAL.
A 31 DE DICIEMBRE DE 1993**

AREA GEOGRAFICA: AFRICA-PACIFICO (ICD)					
ANGOLA	1	0	0	1	2
CABO VERDE	0	0	1	0	1
FILIPINAS	1	0	1	0	2
MOZAMBIQUE	1	0	1	0	2
SUBTOTAL	3	0	3	1	7
AREA GEOGRAFICA: PAISES ARABES (ICMA)					
MARRUECOS	1	0	0	0	1
TUNEZ	1	0	0	0	1
SUBTOTAL	2	0	0	0	2
TOTAL	25	24	34	3	86

**PERSONAL LOCAL DE LAS UNIDADES DE COOPERACION EN EL EXTERIOR,
EXCEPTO GUINEA ECUATORIAL. A 31 DE DICIEMBRE DE 1993**

PAIS \ Categorías	Técnicos	Administración	Oficios	Total
AREA GEOGRAFICA: IBEROAMERICA (ICI)				
ARGENTINA	4	3	1	7
ARGENTINA (CC)	5	4	2	11
BOLIVIA	4	2	2	8
BOLIVIA (CF)	3	10	3	16
BRASIL	1	1	2	4
BRASIL (CC)	2	0	0	2
CHILE	4	2	1	7
COLOMBIA	1	4	1	6
COLOMBIA (CCF)	0	3	3	6
COSTA RICA	1	4	4	9
COSTA RICA (CC)	2	1	1	4
CUBA	1	2	1	4
ECUADOR	2	2	2	6
EL SALVADOR	1	2	4	7
GUATEMALA	1	3	3	7
HONDURAS	1	1	4	6
MEXICO	1	3	1	5
NICARAGUA	2	5	5	12
PANAMA	1	3	0	4
PARAGUAY	1	1	0	2
PERU	2	3	3	8
PERU (CC)	0	2	1	3
REPUBLICA DOMINICANA	2	2	3	7
REPUBLICA DOMINICANA (CC)	3	2	3	8
URUGUAY	4	2	1	7
VENEZUELA	3	1	3	7
SUBTOTAL	53	69	53	175

**PERSONAL LOCAL DE LAS UNIDADES DE COOPERACION EN EL EXTERIOR,
EXCEPTO GUINEA ECUATORIAL. A 31 DE DICIEMBRE DE 1993**

AREA GEOGRAFICA: AFRICA-PACIFICO (ICD)				
ANGOLA	0	2	1	3
FILIPINAS	1	1	1	3
MOZAMBIQUE	0	4	3	7
NAMIBIA	1	0	0	1
SUBTOTAL	2	7	5	14
AREA GEOGRAFICA: PAISES ARABES (ICMA)				
MARRUECOS	1	1	2	4
TUNEZ	0	1	1	2
SUBTOTAL	1	2	3	6
TOTAL	56	78	61	195

CUADRO COMPARATIVO POR PAISES DE PERSONAL DE LA COOPERACION EN EL EXTERIOR:
 ESPAÑOL Y LOCAL
 TOTAL A 31 DE DICIEMBRE

ESPAÑOL
24,39 %

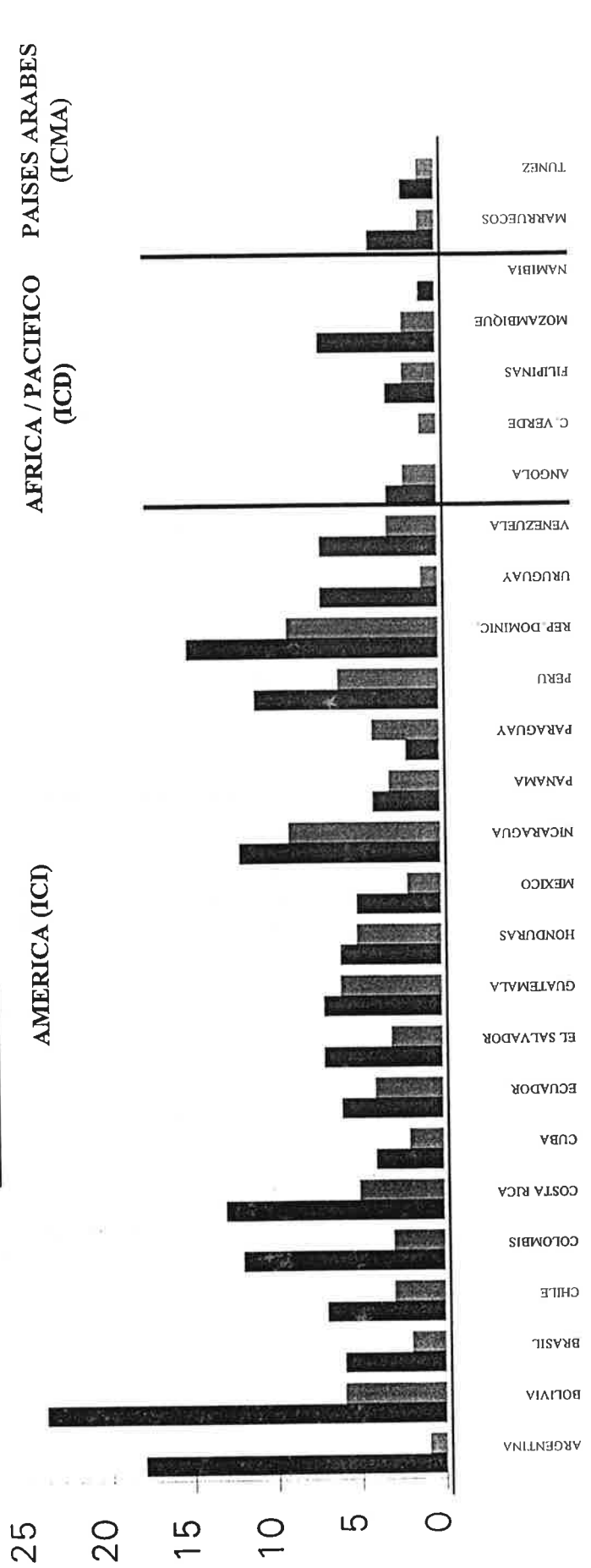

RETRIBUCIONES DE PERSONAL ESPAÑOL DE LAS UNIDADES DE COOPERACION EN EL EXTERIOR PARTICIPACION POR PAISES, AÑO 1993

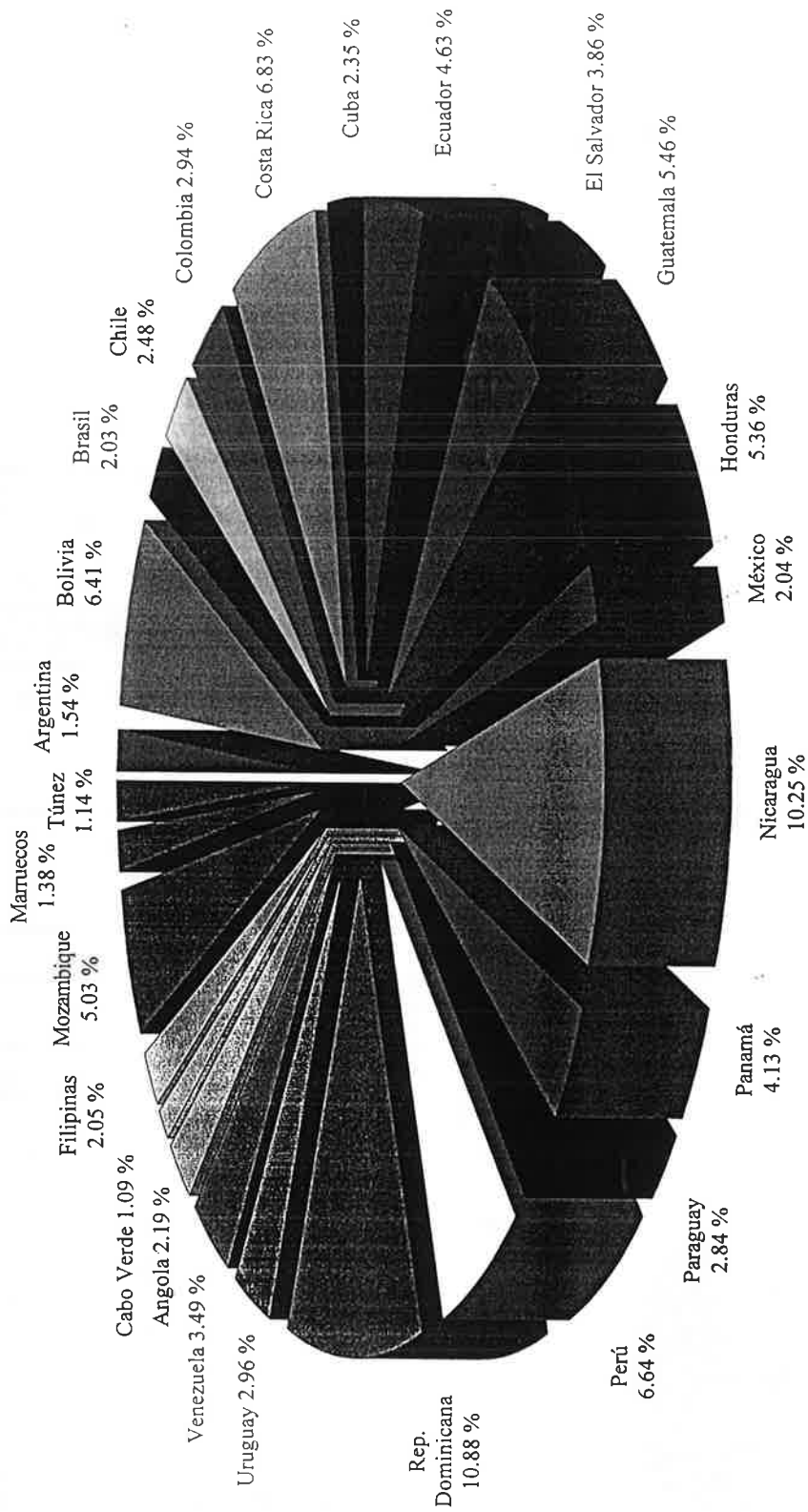

Indicadores de GESTION

GASTOS GENERALES DE LAS UNIDADES DE COOPERACION EN EL EXTERIOR 31 DE DICIEMBRE DE 1993

	PRESUP ^o (1)	ABONADO (2)	EJECUTADO (3)	% (3/1)	% (3/2)
AREA GEOGRAFICA: IBEROAMERICANA (ICI)					
ARGENTINA (OTC)	37.430.340	22.558.826	(i)		
ARGENTINA (CC)	49.372.561	28.450.000	(i)		
BOLIVIA (OTC)	23.175.536	19.245.951	22.075.110	95.25	114.70
BOLIVIA (CF)	37.313.933	21.237.691	12.884.523	34.53	60.67
BRASIL (OTC)	14.401.096	7.753.398	(i)		
BRASIL (CC)	20.229.717	7.500.000	(i)		
CHILE (OTC)	38.072.859	20.076.981	5.381.856	14.14	26.81
COLOMBIA (OTC)	15.481.440	12.320.859	3.366.166	21.74	27.32
COLOMBIA (CCF)	16.237.712	4.000.000	(i)		
COSTA RICA (OTC)	27.787.735	17.400.000	(i)		
COSTA RICA (CC)	6.135.715	3.700.000	(i)		
CUBA (OTC)	9.391.322	7.568.700	3.457.860	36.82	45.69
ECUADOR (OTC)	11.001.510	10.531.373	8.483.582	77.11	80.56
EL SALVADOR (OTC)	8.972.714	3.775.000	2.542.829	28.34	67.36
GUATEMALA (OTC)	10.932.948	5.000.000	7.686.557	70.31	153.73
HONDURAS (OTC)	10.292.455	4.700.000	3.698.420	35.93	78.69
MEXICO (OTC)	18.197.485	10.632.843	3.231.400	17.76	30.39
NICARAGUA (OTC)	21.443.526	7.650.000	7.438.913	34.69	97.24
PANAMA (OTC)	12.238.429	5.400.000	4.736.182	38.70	87.71
PARAGUAY (OTC)	5.370.300	4.611.773	3.368.407	62.72	73.04
PARAGUAY (CC)	7.488.000	6.400.000	(i)		
PERU (OTC)	25.926.027	12.489.084	16.454.948	63.47	131.75
PERU (CC)	6.505.778	6.821.351	3.401.536	52.28	49.87
REP. DOMINICANA (OTC)	20.162.844	14.271.409	8.074.285	40.05	56.58
REP. DOMINICANA (CC)	15.080.872	5.800.000	4.748.518	31.49	81.87
URUGUAY	21.479.599	7.000.000	14.267.593	66.42	203.82
VENEZUELA (OTC)	14.278.447	5.500.000	8.177.836	57.27	148.69
SUBTOTAL	505.103.243	282.395.239	143.476.521	28.41	50.81
AREA GEOGRAFICA: PAISES ARABES (ICMA)					
MARRUECOS (OTC)	9.029.860	7.890.013	7.889.381	87.37	99.99
MAURITANIA (Embajada)	2.000.000	2.000.000	(i)		
TUNEZ (OTC)	7.747.165	4.889.042	697.189	9.00	14.26
SUBTOTAL	18.777.025	14.779.055	8.586.570	45.73	58.10
AREA GEOGRAFICA: AFRICA-PACIFICO (ICD)					
ANGOLA (OTC)	22.545.900	5.300.000	(i)		
FILIPINAS (OTC)	9.813.719	4.000.000	382.982	3.90	9.57
MOZAMBIQUE (OTC)	12.332.923	6.939.576	(i)		
NAMIBIA (OTC)	4.725.630	3.150.000	2.565.833	54.30	81.46
SUBTOTAL	49.418.172	19.389.576	2.948.815	5.97	15.21
TOTAL	573.298.440	316.563.870	155.011.906	27.04	48.97

(OTC) Oficina Técnica de Cooperación
(CC) Centro Cultural
(CF) Centro de Formación
(i) Información no disponible

Media Unidad/Abonado:
ICI 10.459.082 Pts.
ICD 4.849.894 Pts.
ICMA 4.926.351 Pts.
TOTAL 9.310.702 Pts.

**GRAFICO COMPARATIVO DE LOS GASTOS GENERALES DE LAS UNIDADES DE COOPERACION
EN EL EXTERIOR POR PAISES Y AREAS GEOGRAFICAS/INSTITUTOS
A 31 DE DICIEMBRE**

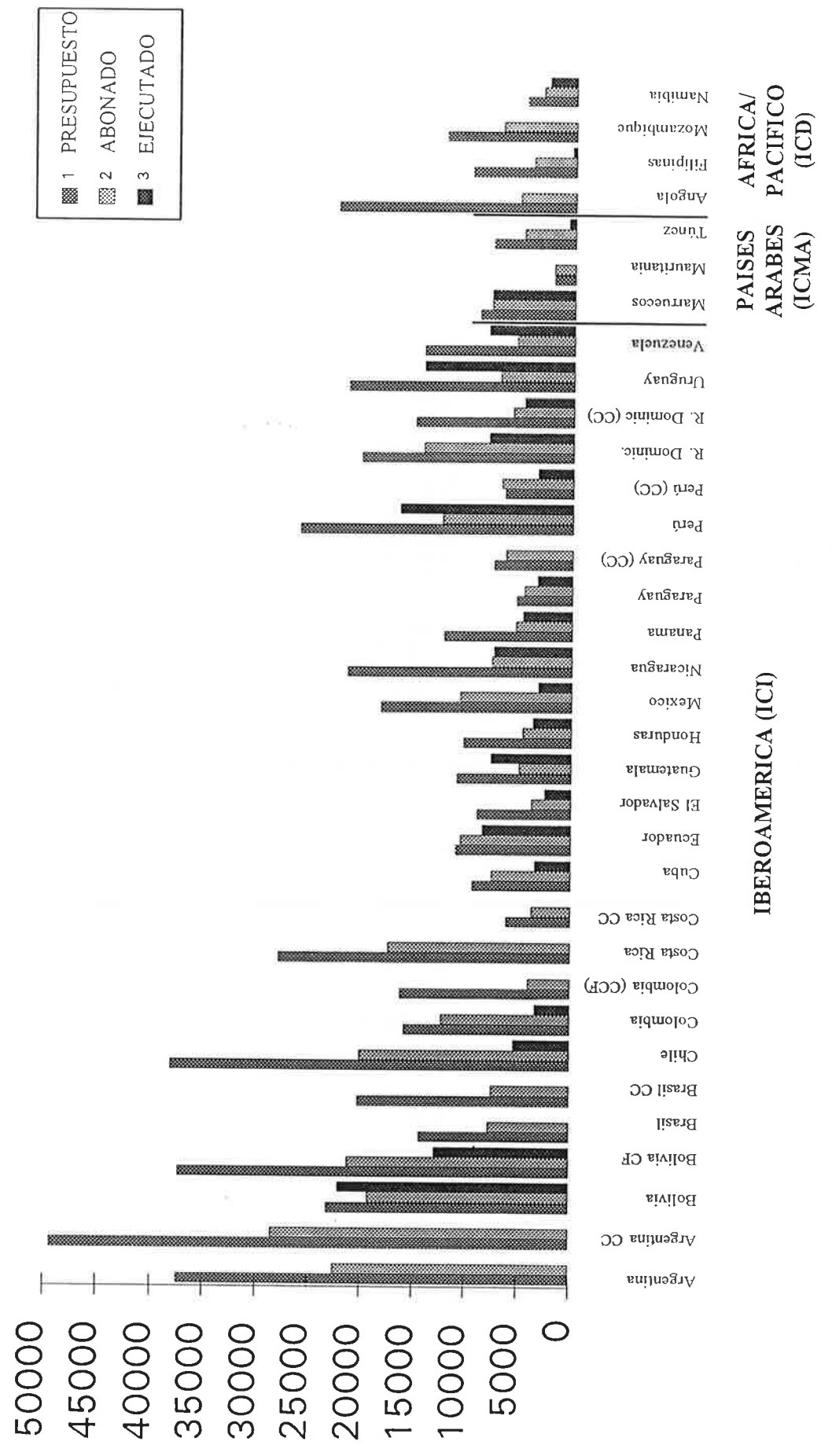

**GASTOS GENERALES DE LAS UNIDADES DE COOPERACION EN EL EXTERIOR
PARTICIPACION POR PAISES
AÑO 1993**

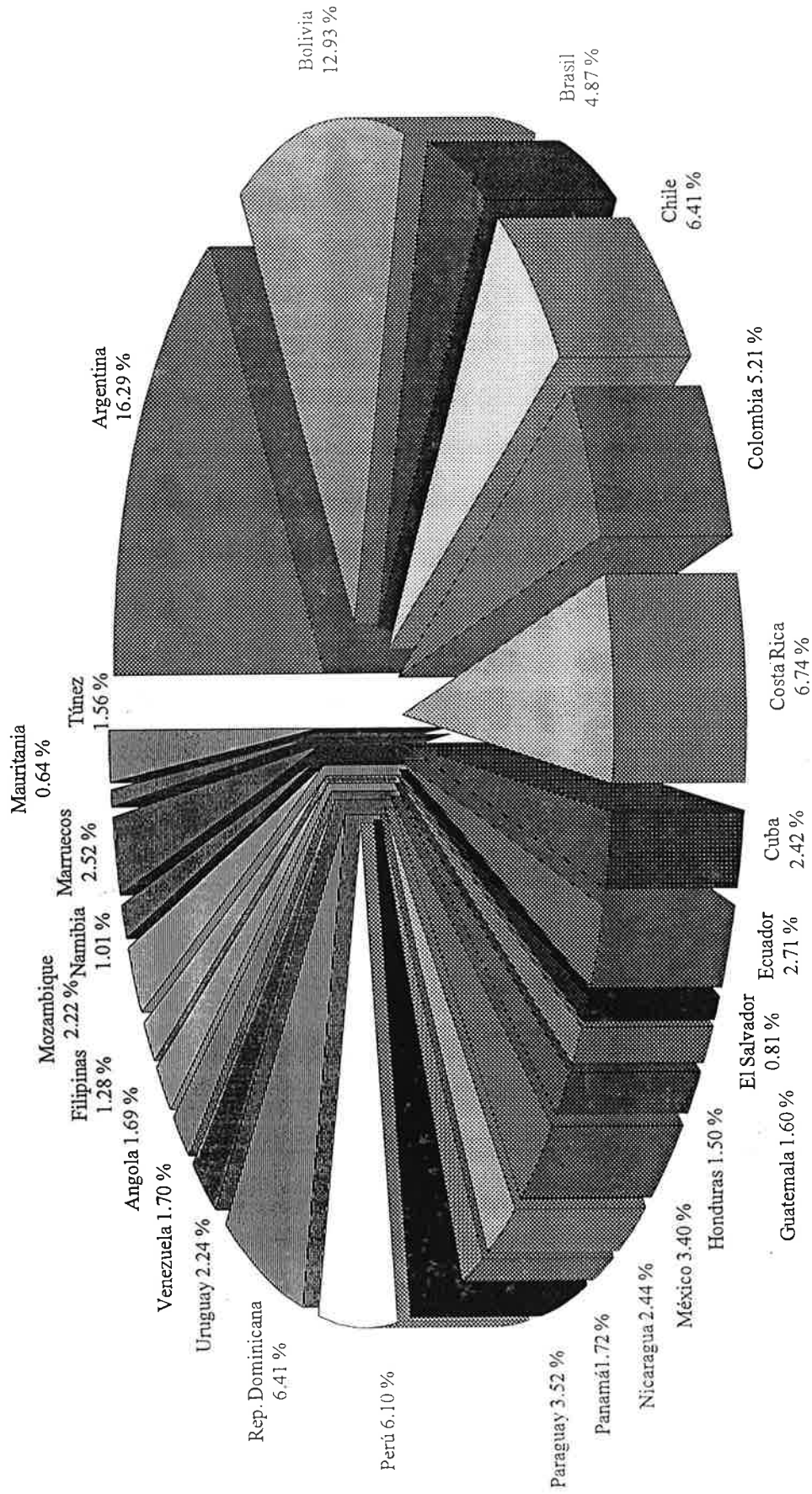

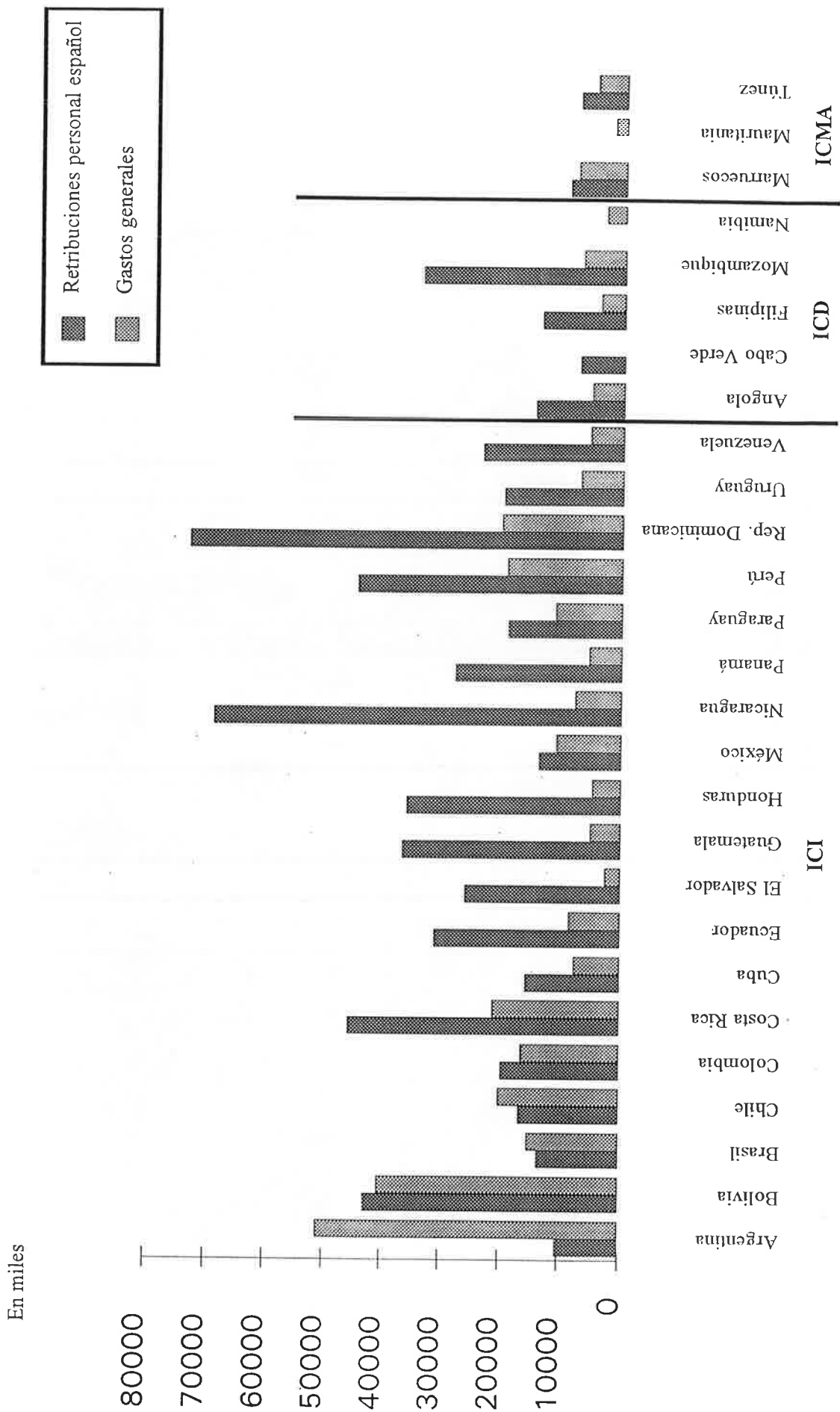

**GRAFICO COMPARATIVO DE GASTOS FIJOS
DE LAS UNIDADES DE COOPERACION EN EL EXTERIOR
AÑO 1993**



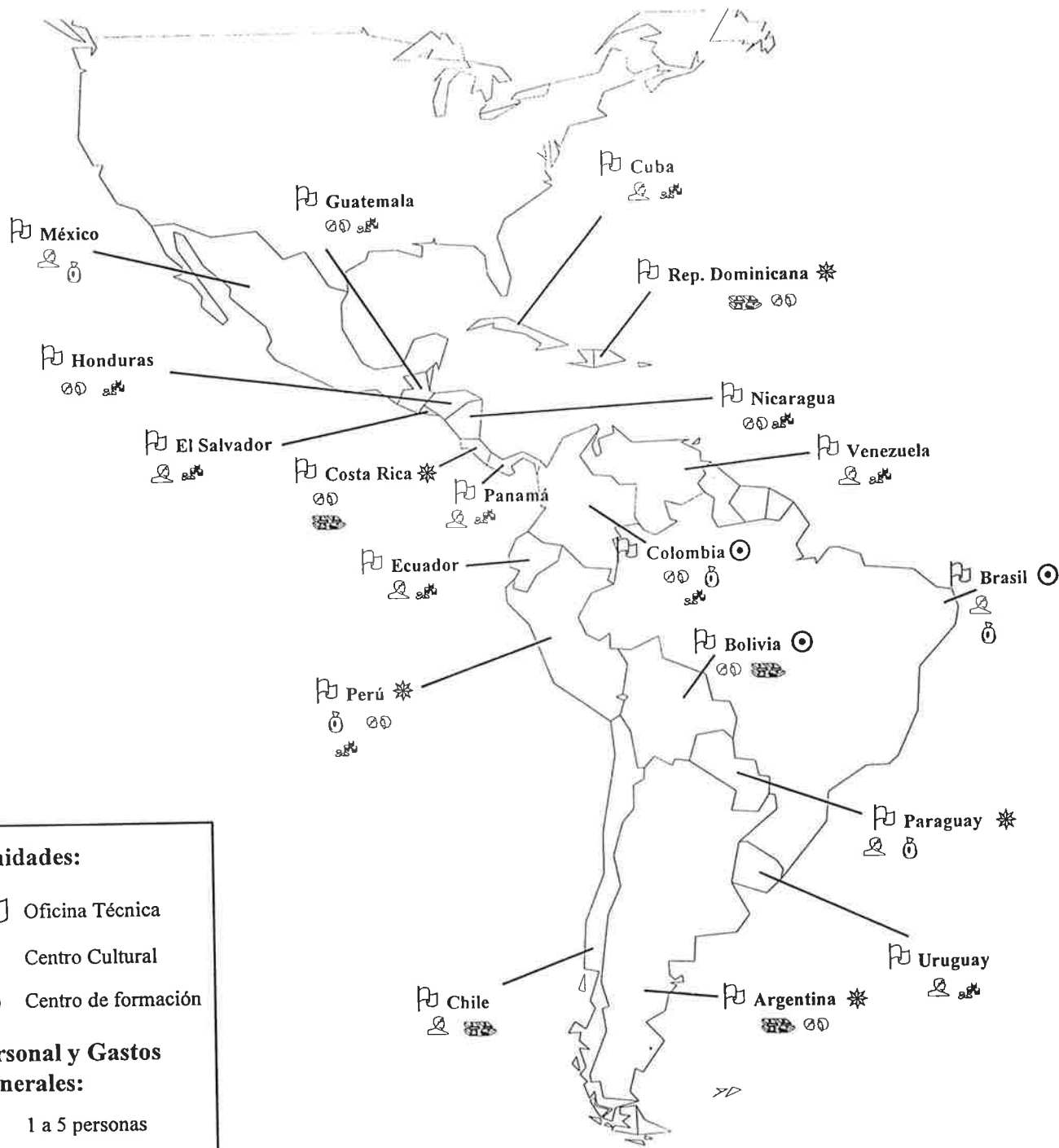





ICI IBEROAMERICA
GRAFICO DE UNIDADES DE COOPERACION EN EL EXTERIOR, PERSONAL Y
GASTOS GENERALES
SITUACION A 31 DE DICIEMBRE DE 1993



Unidades:

-  Oficina Técnica
-  Centro Cultural
-  Centro de formación

Personal y Gastos Generales:

-  1 a 5 personas
-  5 a 10 personas
-  más de 10 personas
-  0 a 10 millones
-  10 a 20 millones
-  más de 20 millones

ICD E ICMA
AFRICA, ASIA Y PAISES ARABES
GRAFICO DE UNIDADES DE COOPERACION EN EL EXTERIOR, PERSONAL Y GASTOS GENERALES
SITUACION A 31 DE DICIEMBRE DE 1993

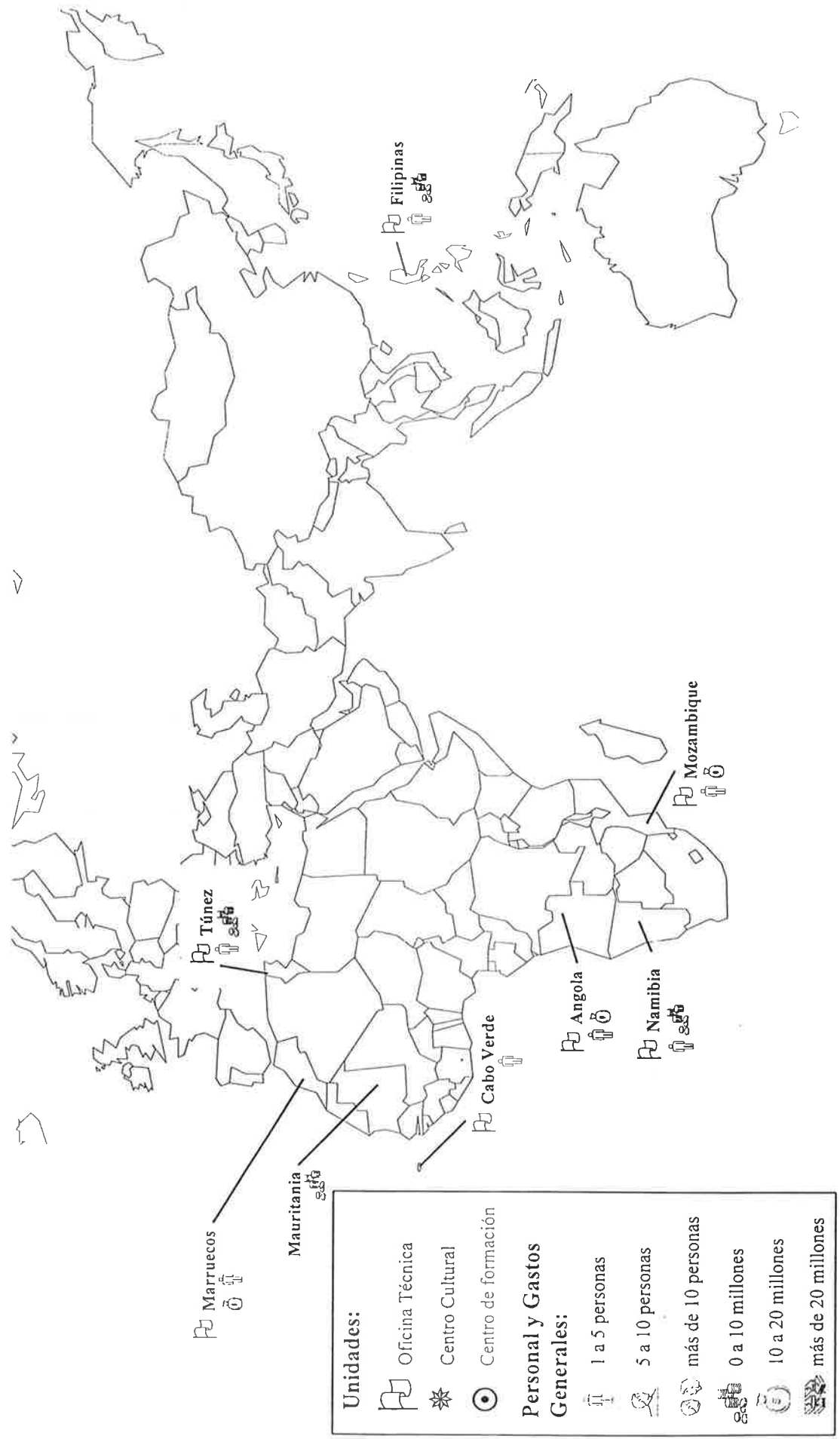

INSTITUTO DE COOPERACION IBEROAMERICANA
UNIDADES DE COOPERACION EN EL EXTERIOR

ARGENTINA

OFICINA TECNICA DE COOPERACION

INDICE

- I. INTRODUCCION Y RESUMEN GENERAL
- II. ORGANIZACION Y RECURSOS HUMANOS
 - Relación de personal
 - Recursos materiales
- III. RECURSOS FINANCIEROS
 - Presupuesto de Gastos Generales e Inversiones
 - Presupuesto de Programas (Propios y Externos)
- IV. ACTIVIDADES DESARROLLADAS EN 1993
- V. PROYECTOS VIGENTES

I. INTRODUCCION Y RESUMEN GENERAL

1. Introducción

La OTC en Argentina atravesó durante 1992 una situación difícil, básicamente por la puesta en cuestión de su existencia y por los juicios no positivos que existían, tanto en el ICI como en la Embajada, sobre la línea de actuación que había venido siguiendo. También influyó en esa situación la sucesión de dos Coordinadores durante ese año y el importante vacío de dirección que se produjo a finales del mismo.

En enero de 1993 se produjo la llegada del nuevo Coordinador, con instrucciones de la AECI/ICI de iniciar la búsqueda de una lógica de cooperación y de funcionamiento que permitiera actuar con un perfil más concordante con las nuevas situaciones económicas de España y Argentina, que a la vez justificara la existencia de la OTC. Esta búsqueda venía además impulsada y apremiada por la celebración durante 1993 de la "Comisión Mixta" Hispano/Argentina, que se retrasó a finales del año para facilitar su preparación.

2. Primera reorganización de la cooperación

En los primeros meses de 1993, después de revisar el estado de los proyectos comprometidos en la anterior Comisión Mixta y de acuerdo con la Subdirección General de Acción Cooperativa del ICI, se procedió a tomar la decisión de dar por cerrados o concluidos varios de ellos, que en realidad habían dejado de funcionar hacía tiempo, concluir otros durante 1993 y mantener únicamente aquellos de mayor interés y mejor respuesta de las contrapartes, para centrarse después en la identificación de nuevos proyectos de cara a la Comisión Mixta que se celebraría a finales del año.

La situación de los proyectos después de esta primera revisión quedó así;

Proyectos concluidos o dados por cerrados (por falta de viabilidad o por debilidad o incumplimientos de las contrapartes):

- 1 Foro Empresarial (cerrado).
- 2 Proyecto en Viedma (dado por finalizado).
- 3 Capacitación en Saneamiento (cerrado -no iniciado-).
- 4 Recursos Pesqueros en Río Negro (cerrado -no iniciado-).
- 5 Parque Industrial de Buenos Aires (cerrado -no iniciado-).
- 6 Fomento de PYMES (cerrado -no iniciado-).
- 7 Incubadora de Empresas (cerrado).
- 8 Tec. de Control de Aguas Superficiales (cerrado).
- 9 Lagos Cordilleranos (concluido).
- 10 Proyecto Apícola (cerrado).
- 11 Modernización catastral (cerrado).
- 12 Promoción de Tecnología y Calidad en las PYMES (cerrado).

Proyectos a concluir en 1993:

- 1 Red Microempresaria (proyecto de dudosa eficacia y viabilidad).
- 2 Políticas en Ciencia y Tecnología Interuniversitaria (no existía proyecto).
- 3 Investigación y Desarrollo Interuniversitario (id).
- 4 Cooperación Interuniversitaria (id).

Proyectos en funcionamiento:

- 5 Empresa Joven (Mendoza).
- 6 Microemprendimientos (Córdoba).
- 7 Microemprendimientos (Santa Fe).
- 8 Microemprendimientos (Buenos Aires).
- 9 Biotecnología en Fiebre Aftosa.
- 10 Plan de Revitalización de la Avenida de Mayo (Sociedad Estatal V Centenario).
- 11 Ruinas Jesuíticas de Loreto (Sociedad Estatal V Centenario).
- 12 Rehabilitación de la Manzana de San Francisco y otros tres proyectos de la Junta de Andalucía.

Proyectos que estaban iniciándose (derivaban de la anterior Comisión Mixta):

- 13 Proyecto de Investigación Citrícola (posteriormente cerrado).
- 14 Asistencia al Centro de Materiales y Metrología (posteriormente incluido en la Comisión Mixta).
- 15 Reforma Curricular de las Carreras de Ingeniería (id).
- 16 OTRI de la Universidad de Santa Fe (id).

3. Definición de factores que enmarcan la cooperación con Argentina

En paralelo se fue definiendo una nueva lógica de la cooperación, para la Comisión Mixta, basada en el análisis de los siguientes factores, que podrían enmarcar nuestra cooperación con Argentina:

1. **Alta dificultad del país para desarrollar en él tareas de cooperación:**
 - Gran extensión del país, importante número de habitantes y nivel alto de renta.
 - Poco monto relativo de nuestra cooperación, agravado por los desfavorables tipos de cambio peseta/dólar y dólar/peso, y por los altísimos niveles relativos de precios y salarios (lo que merma el rendimiento de nuestros fondos).
 - Muy poca experiencia en recibir cooperación.
 - Poca receptividad oficial a la cooperación, con algunas excepciones (universidades, instituciones científicas, ONGs).
 - Imprevisibilidad del marco político y económico.
 - Enorme rotación e informalidad en la gran mayoría de las instituciones.
 - Hiperpolitización y constante peligro de utilización partidista de la cooperación.
 - Cierta legitimación social del engaño y alto nivel de corrupción.
 - Carácter algo autoritario del funcionariado y del aparato de estado en general.
 - Actitudes orgullosas y, a veces, reivindicativas, frente a la cooperación española.

2. Nivel alto de desarrollo relativo de Argentina (aunque con grandes desigualdades sociales y territoriales):

Ultimos cálculos oficiales dan 6.867 dólares de PIB per cápita en 1992 y unos 7.300 para 1993 –niveles cercanos a Portugal y Grecia–.

Manejo de importantes recursos por parte de las instituciones contrapartes.

Existencia de cauces nacionales para obtener cooperación –préstamos del BID, instituciones de fomento, etc.–.

Importantes carencias sociales, localizadas en el extrarradio de Buenos Aires y en las provincias lejanas, agravadas por los planes de ajuste, pero poca lógica de intentar suplirlas a través de la cooperación, cuando existen recursos en el país para hacerlo por sí mismos.

Alto nivel de educación y existencia de un número muy alto de profesionales con mucha experiencia y capacidad.

Notable atraso en algunas áreas específicas.

3. Existencia de las más amplias y prolijas relaciones entre España y un país de América Latina, tanto a nivel privado, como empresarial e institucional:

Lazos familiares recientes con España de 1/3 de la población.

Alto volumen de intercambio comercial y presencia de empresas españolas.

Alto nivel de presencia y actualidad de la cultura española, tanto de la tradicional como de la más reciente.

Existencia de numerosos convenios, acuerdos, intercambios, relaciones de cooperación, etc., entre instituciones españolas y argentinas.

4. Definición de los ejes de la cooperación con Argentina

Tras valorar estos aspectos, la OTC consideró que la cooperación española debería trabajar en torno a los siguientes ejes:

- A. **Impulsar proyectos que sean, cada vez más, de mutuo beneficio** (establecer desde el inicio de los proyectos el mutuo y legítimo beneficio; por ejemplo: impulsar investigaciones conjuntas, intercambios y cooperación interuniversitaria, favorecer la presencia de las administraciones españolas, favorecer la transferencia de tecnologías, favorecer la presencia cultural, científica, etc.).
- B. **Centrar los proyectos en la cooperación científica, el intercambio universitario, la transferencia de tecnología, el reforzamiento institucional y, en menor medida, la cooperación empresarial, priorizando el reforzamiento de las relaciones ya existentes entre instituciones españolas y argentinas.**
- C. **Hacer que la OTC se convierta también en una oficina de apoyo, seguimiento, información y atención a la cooperación que desarrollan otras instituciones españolas** (Ministerios, organismos públicos, universidades, Comunidades Autónomas, etc.).

5. Dirección de los principales cambios

Esta reflexión unida al alto coste del mantenimiento de la OTC, llevó a impulsar cambios en las siguientes direcciones:

1. Ir pasando de una cooperación concebida como de "Ayuda al Desarrollo", a una cooperación, que sin perder de vista el objetivo anterior, se realice básicamente a través de **proyectos de "mutuo beneficio"**.
2. Reducir los gastos generales de la OTC, a través de la reducción de la plantilla de la OTC (4 personas menos) y del resto de los gastos (paso de una oficina alquilada a una propia, control de los gastos de teléfono, etc...).

6. Política de reducción de gastos de la OTC

También venía pesando sobre la definición de la cooperación con Argentina, el hecho de que el **Presupuesto de Gastos Generales de la OTC venía siendo el más elevado en el ICI**. Este hecho, si bien se debía, básicamente, al altísimo nivel de precios relativos de este país (que lo hace el más caro de América), también imponía la aplicación de medidas extraordinarias para conseguir reducirlo. Esta reducción era aun más necesaria por la austeridad en que comenzaron a entrar los presupuestos españoles de cooperación y por el reciente debate sobre el posible cierre de OTC's, en el que pesaba fuertemente el coste del mantenimiento de la de Argentina. Así, ya desde 1992, se vinieron aplicando medidas de ahorro, que junto con las aplicadas durante 1993 han permitido la reducción del gasto, aunque **esta reducción no se ve reflejada en toda su magnitud por la fuerte caída de la cotización de la peseta frente al dólar en este mismo período**.

Las **principales medidas de austeridad aplicadas**, fueron las siguientes:

1. **Reducción del personal** de apoyo en dos secretarías (también se prescindió de dos consultores locales de proyectos, que eran pagados a través del Presupuesto de Programas).
2. **Traslado de la sede a una oficina propiedad de la AECI**, la cual fue rehabilitada con cargo a un presupuesto extraordinario de inversiones.
3. **Reducción de los gastos de teléfono** en un 52,34% con respecto a 1992, por medio de un más estricto control del número y tiempo de las llamadas internacionales, la supresión de las llamadas nacionales a los becarios (la factura de llamadas al interior del país era el 50% de la facturación total), reducción a dos los teléfonos con posibilidad de hacer llamadas internacionales o fuera de Buenos Aires, e instalación de un sistema de control informatizado que nos permite conocer diariamente número, duración y costo de las llamadas, hora y teléfono desde el que se hicieron, y destino y número al que se hicieron. No obstante la factura es inusualmente alta por tres factores:
 - 3.1 Existencia de un IVA del 40,5% sobre la facturación, el cual, de acuerdo a una nueva normativa, nos será reintegrado periódicamente por la DGI.
 - 3.2 Altísimas tarifas nacionales e internacionales (aproximadamente entre un 30% y un 40% más que en España).

- 3.3 Grandes distancias en las llamadas nacionales, por la enorme extensión del país (proyectos a más de 2.000 kilómetros, etc...).

La aplicación de estas y otras medidas de austeridad han permitido reducir el presupuesto de gastos generales para 1994 a **29.438.791 pts.**

Este presupuesto es inferior en 8.000.000 pts al del año anterior lo que supone **una reducción del 21,35%**. Si además tenemos en cuenta otros factores, como el que el presupuesto incluye el seguro médico (900.000 pts anuales) que anteriormente era pagado por los Servicios Centrales (ALICO), y el que, al incluir el alquiler de la vivienda del Coordinador, se produce un ahorro en nóminas de unas 640.000 pts al año, en términos reales la reducción es superior al 25% (9.500.000 pts). Si a esto añadimos la pérdida de poder adquisitivo del dólar en Argentina (por inflación) de entre un 8% y un 9% durante 1993, **la reducción del presupuesto, en términos del poder adquisitivo local, estaría por encima del 30%.**

7. Criterios de preparación de la Comisión Mixta y formulación de los proyectos

Otro aspecto a destacar del trabajo de la OTC durante 1993, fue la **preparación de la Comisión Mixta**. En torno a la misma se pusieron en práctica los criterios generales por los que se quería hacer discurrir la cooperación española en Argentina y, también, se establecieron algunas modalidades técnicas y administrativas.

Concretamente se siguieron los siguientes criterios:

- Se estableció una **estrecha colaboración** con la Dirección General de Cooperación de la Cancillería argentina, de tal forma que todos los proyectos pasaran formalmente por la misma (los que llegaban directamente a la OTC, que fueron la mayoría, eran remitidos por las contrapartes a la DGC). Así la DGC remitió la totalidad de los proyectos que le fueron presentados, siendo el ICI, lógicamente, quien decidiera cuáles eran admitidos.
- Se fijó como norma que **todo proyecto que nos fuera presentado, lo debía ser en el Documento de Formulación de Proyectos de la AECl ("marco lógico")**. La DGC de la Cancillería, a nuestra solicitud, planteó el mismo requisito para recibir proyectos dirigidos a la cooperación española.
- Se reformularon** en el documento oficial ("marco lógico"), también los proyectos provenientes de la anterior Comisión Mixta que estaban vigentes.
- Se negociaron** con las posibles contrapartes de los proyectos, previa y detalladamente, **los presupuestos** de los mismos (especialmente en torno a la aportación española). No obstante se dejó claro que las cifras eran indicativas y que dependían de las disponibilidades presupuestarias. Este aspecto quedó reflejado en el Acta de la Comisión en la siguiente forma:

"A requerimiento de la Delegación argentina, la Delegación española manifestó que sus aportaciones, reflejadas en los cuadros económicos de los proyectos aprobados,

tienen carácter indicativo, en la medida en que se encuentran sometidas a los créditos presupuestarios anuales disponibles, así como a las normas especiales reguladoras de las ayudas y subvenciones de cooperación internacional en desarrollo de su política exterior."

Se estableció, para la totalidad de las contrapartes, la norma de cofinanciar los gastos de las misiones técnicas españolas y argentinas. Este aspecto quedó reflejado en el Acta de la Comisión en la siguiente forma:

"Ambas Delegaciones manifiestan que, de acuerdo con la lógica que anima las relaciones de la cooperación hispano-argentina, y como regla general, los gastos en que se deba incurrir como consecuencia del traslado, alojamiento y dietas de los técnicos argentinos y españoles, en cumplimiento de los compromisos aprobados en esta Comisión, serán debidamente compartidos."

Se eliminaron, prácticamente, de los proyectos las subvenciones y donaciones.

Los proyectos de cooperación **se centraron en la asesoría y asistencia técnica y en el traslado de "saber hacer"**, en aquellos terrenos en que el estado español presenta una clara ventaja comparativa (por el nivel, por la cercanía de los cambios, por las relativas similitudes de los procesos de transformación, por la integración en marcos supranacionales, etc..).

Se clasificaron, y se enviaron, los proyectos recibidos en cinco bloques: Proyectos Comprometidos, Proyectos de Máximo Interés, Proyectos de Interés, Proyectos de Relativo Interés y Proyectos sin Interés (estos últimos no fueron remitidos).

Los técnicos de la SGAC **hicieron un detallado análisis de los proyectos, centrándose especialmente en averiguar la idoneidad de las contrapartes españolas.**

Se aprobaron los proyectos incluyendo presupuesto total y anual (con la excepción de tres de ellos que quedaron pendientes de formulación definitiva, aunque aprobados) por lo que, además de objetivos, resultados, actividades, etc... se tiene una idea precisa del coste de la cooperación.

RELACION DE PERSONAL

OTC EN ARGENTINA 1993

Personal local de apoyo con contrato laboral fijo durante 1993

Nombre	Responsabilidad
1. Noemí M. Franolích	Jefe de Sección de Información, Documentación y Becas
2. Daniel H. González	Técnico información (informática) documentación y becas
3. Margarita B. Díaz	Secretaria
4. Jorge D. Máscia	Administrador/Contable
5. Gastón Irazusta	Ordenanza (Cadete)
6. Fidela S. Cachán	Servicios Generales
7. Ingrid Liedal	Secretaria (pasó a la Consejería de Educación a principios del 93)

Personal local de proyectos con contrato temporal como consultores

8. Eleonor Faur	Proyectos de cooperación empresarial (su contrato caducó en diciembre 93 y no hubo renovación)
9. Mario Albornoz	Proyectos de Cooperación Interuniversitaria (dejó de prestar servicios a la OTC desde julio 93).

Personal contratado español

10. Adolfo Rodríguez	Coordinador General (desde enero 93)
11. Salvador Isasa	Joven Cooperante P. Empresariales (de junio a noviembre)

Otro personal

12. Raquel Sugrañes	Proyecto Manzana de San Francisco (Junta de Andalucía)
---------------------	--

RELACION DE PERSONAL DE APOYO OTC**OTC EN ARGENTINA**

NOMBRE: Noemí M. Franólich
FECHA DE NACIMIENTO: 14 de octubre de 1946
FUNCION: Jefe de Sección de Información y Documentación (Becas)
FORMACION: Maestra y Técnico Radióloga Universitaria
EXPERIENCIA: Docencia en Argentina y España, Directora de Cultura Municipal, Información y Documentación
ACTIVIDADES QUE REALIZA: Búsqueda y selección de fuentes de información, difusión de las mismas, tratamiento de la documentación, atención al usuario, gestión de la convocatoria de becas y ayudas de la cooperación.
PRINCIPIO Y FIN DEL CONTRATO: Indefinido, desde 15. NOV. 1989
SALARIO: Neto mensual 1.326. Neto anual 17.956 dólares. Seguridad social empleador 5.566 dólares anuales. Total costos salariales anuales 23.522 dólares.
OTRAS CONDICIONES: El contrato original estaba fijado en pesetas (1.619.328 pts anuales) pero desde enero de 1992 se fijó, a través del presupuesto y sin que se llegara a revisar el contrato, el salario en dólares. El ICI se hace cargo también de la seguridad social por cuenta del trabajador.
NOMBRE: Daniel H. González
FECHA DE NACIMIENTO: 18 de enero de 1957
FUNCION: Apoyo al responsable del sector de Información y Documentación, en el conjunto de sus tareas, y responsable de la gestión y manejo del sistema informático del servicio.
FORMACION: Bibliotecario Auxiliar, Técnico en Informática.
EXPERIENCIA: En bibliotecología, documentación e informática.
ACTIVIDADES QUE REALIZA: Diseño y gestión de bases de datos, confección de soportes informativos, atención a consultas sobre becas, tareas administrativas.
PRINCIPIO Y FIN DEL CONTRATO: Indefinido desde marzo de 1991 (ingresó en julio de 1990)
SALARIO: Neto mensual 1.141 dólares. Neto anual 15.660 dólares. Seguridad social empleador 4.855 dólares anuales. Total costos salariales anuales 20.515 dólares.
OTRAS CONDICIONES: El contrato original estaba fijado en pesetas (1.444.916 pts anuales) pero desde enero de 1992 se fijó, a través del presupuesto y sin que se llegara a revisar el contrato, el salario en dólares. El ICI se hace cargo también de la seguridad social por cuenta del trabajador.
NOMBRE: Margarita B. Díaz
FECHA DE NACIMIENTO: 24 de abril de 1966
FUNCION: Secretaria del Coordinador
FORMACION: Decoradora profesional. Estudia museología
EXPERIENCIA: Trabajo en el ICI
ACTIVIDADES QUE REALIZA: Secretaría del Coordinador, recepción y archivo de documentos, centralita de teléfonos, asistencia a todos los departamentos de la OTC (mecanografía, fax, gestiones, etc.) apoyo a Información y Documentación.
PRINCIPIO Y FIN DEL CONTRATO: Indefinido desde 1.JUN.1991
SALARIO: Neto mensual 1.051 dólares. Neto anual 14.062 dólares. Seguridad social empleador 4.359 dólares. Total costos salariales anuales 18.421 dólares.
OTRAS CONDICIONES: El contrato original estaba fijado en pesetas (1.079.056 pts anuales) pero desde enero de 1992 se fijó, a través del presupuesto y sin que se llegara a revisar el contrato, el salario en dólares. El ICI se hace cargo también de la seguridad social por cuenta del trabajador.

NOMBRE: Jorge D. Máscia
FECHA DE NACIMIENTO: 17 de febrero de 1964
FUNCION: Administrador
FORMACION: 4º año de licenciatura en Administración
EXPERIENCIA: Computación e Inglés
ACTIVIDADES QUE REALIZA: Administración, contabilidad, compras
PRINCIPIO Y FIN DEL CONTRATO: Indefinido desde 1.ABR.90
SALARIO: Neto mensual 1,326 dólares. Neto anual 17.956 dólares. Seguridad social empleador 5.566 dólares. Total costos salariales anuales 23.522 dólares.
OTRAS CONDICIONES: El contrato original estaba fijado en pesetas (1.444.916 pts) pero desde enero de 1992 se fijó, a través del presupuesto y sin que se llegara a revisar el contrato, el salario en dólares. El ICI se hace cargo también de la seguridad social por cuenta del trabajador.
NOMBRE: Gaslón Irazusta
FECHA DE NACIMIENTO: 27 de octubre de 1971
FUNCION: Cadetería (compras, envíos, valija, fotocopias, apoyo secretarial, etc..)
FORMACION: Estudiante
EXPERIENCIA:
ACTIVIDADES QUE REALIZA: Fotocopias, recados, atender telf, etc..
PRINCIPIO Y FIN DEL CONTRATO: No tiene contrato
SALARIO: Neto mensual 738 dólares. Neto anual 10.030 dólares. Seguridad social empleador 3.109 dólares. Total costos salariales anuales 13.139 dólares.
OTRAS CONDICIONES: El ICI se hace cargo también de la seguridad social por cuenta del trabajador.
NOMBRE: Fidela S. Cachán
FECHA DE NACIMIENTO: 26 de enero de 1944
FUNCION: Servicios Técnicos
FORMACION: Carrera de Políticas (incompleta)
EXPERIENCIA: Secretaría, traducción, edición, relaciones institucionales, investigación en áreas sociales y de mercado
ACTIVIDADES QUE REALIZA: Elaboración de la Memoria anual e informes, evaluación de proyectos presentados por ONGs, gestión de pasantías y estancias cortas
PRINCIPIO Y FIN DEL CONTRATO: Indefinido desde 15.SEP.1989
SALARIO: Neto mensual 1.173 dólares. Neto anual 16.044 dólares. Seguridad social empleador 4.974 dólares. Total costos salariales anuales 21.018 dólares.
OTRAS CONDICIONES: El contrato original estaba fijado en pesetas (1.444.916 pts anuales) pero desde enero de 1992 se fijó, a través del presupuesto y sin que se llegara a revisar el contrato, el salario en dólares. El ICI se hace cargo también de la seguridad social por cuenta del trabajador.

NOMBRE: Eleonor Carol Faur
FECHA DE NACIMIENTO: 1 de abril de 1965
FUNCION: Experta local en cooperación empresarial
FORMACION: Licenciada en Sociología
EXPERIENCIA: Investigación social, evaluación de proyectos de desarrollo social, docencia y dos años de trabajo en el Programa
ACTIVIDADES QUE REALIZA: Organización, gestión y seguimiento del Programa de Cooperación Empresarial para el Desarrollo
PRINCIPIO Y FIN DEL CONTRATO: Contrato de servicios. Finalizó en diciembre 1993.
SALARIO: Pago mensual por el servicio 1.900 dólares. Total costo anual 22.800 dólares.
OTRAS CONDICIONES: El contrato original estaba fijado en pesetas (125.000 pts mensuales) pero desde enero de 1992 se fijó, a través del presupuesto y sin que se llegara a revisar el contrato, el pago en dólares.

ORGANIGRAMA OTC EN ARGENTINA

Situación en enero de 1994

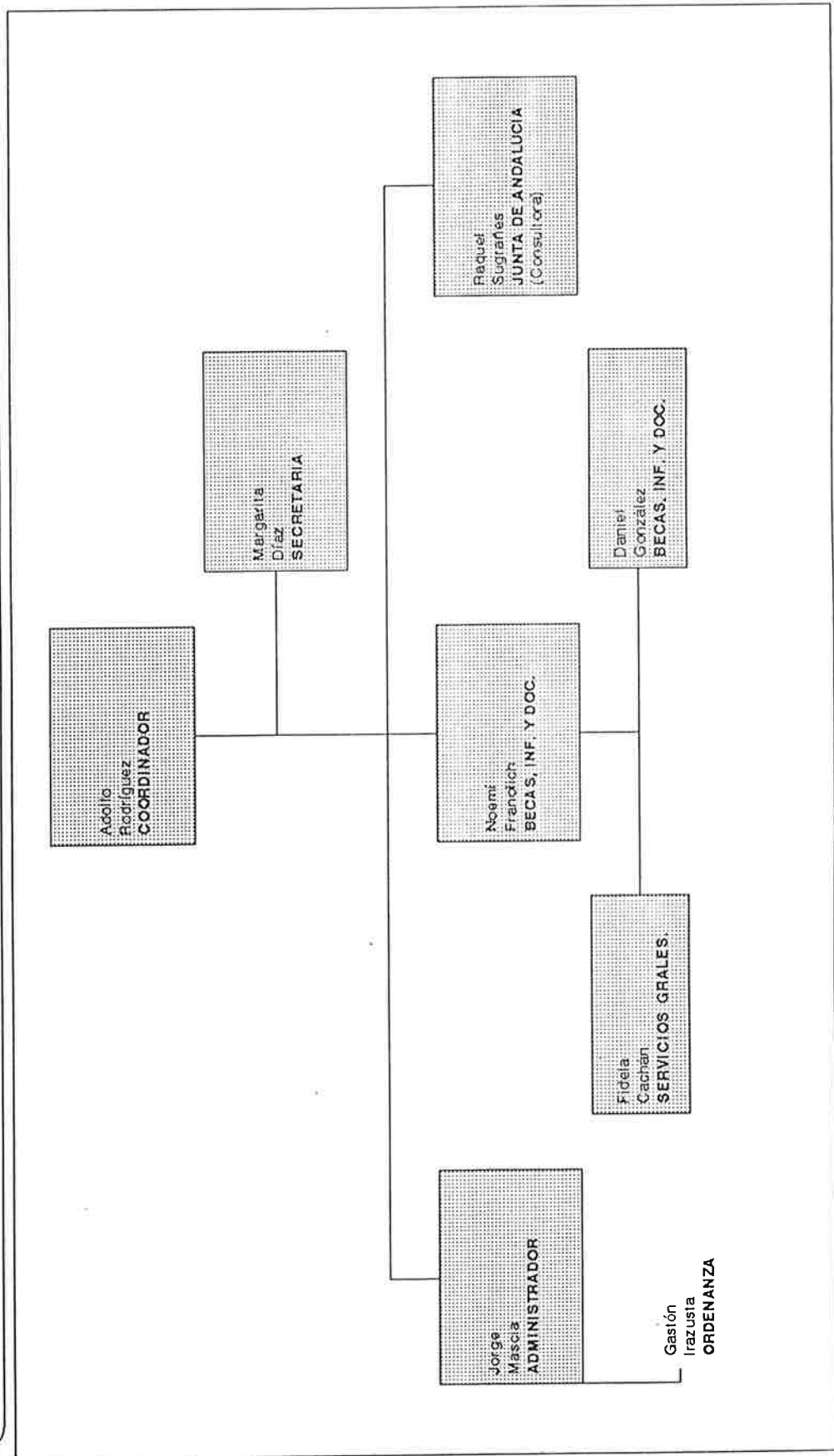

Memoria 1993. OTC en Argentina

RECURSOS MATERIALES

Sede de la OTC

La OTC trasladó sus oficinas en el mes de abril, de la calle Viamonte a la Avd. de Mayo, desde donde se volvió a trasladar en agosto cuando se concluyó la obra de la actual, y definitiva, sede, sita en C/ Marcelo T. de Alvear 1449, 1ºB. Se trata de un local propiedad de la AECl, de unos 178 metros cuadrados.

Su distribución es la siguiente:

4 despachos (Coordinador, Secretaria, Administrador, Junta de Andalucía)
Area común (6 personas)
Cocina
2 aseos
(carece de almacén)

Gastos Fijos del Local:

Gastos comunidad:	270 dól. mes
Limpieza:	420
Impuestos municipales:	25
Electricidad	130
Gas	80
TOTAL	925 dól. mes

Equipos de la OTC

5 ordenadores 286 (1 Mg RAM, 40 Mg HD)
2 ordenadores 386 (2 Mg RAM, 80 Mg HD)
5 impresoras matriciales (1 de carro ancho)
2 impresoras laser
1 centralita con 10 extensiones y cuatro líneas
Televisión y vídeo.
Dos máquinas de escribir (procesador de textos)
Un fax
(No hay vehículo)

PRESUPUESTO DE GASTOS GENERALES E INVERSIONES

1. Presupuesto de Gastos Generales 1993

	PTS
Presupuesto Base	22.355.765
Modificación 1 ^a	3.168.035
Modificación 2 ^a	2.212.631
Modificación 3 ^a	1.630.312
Modificación 4 ^a	2.625.000
Modificación 5 ^a	5.438.597
<u>TOTAL</u>	<u>37.430.340 pts</u>

2. Mandamientos de pago de Gastos Generales recibidos (hasta el 31 de diciembre de 1993)

	PTS	US \$
Mandamiento inicial	9.450.000	82.320,65
1 ^a Reposición	9.356.385	74.843,89
2 ^a Reposición	3.752.441	28.601,38
4 ^a Reposición	5.449.952	38.876,57
<u>TOTAL Recibido</u>	<u>28.008.778</u>	<u>224.642,46</u>

3. Mandamiento de pago pendiente de recepción

Pendiente (3 ^a Rep.)	9.421.789	73.962,43 (aprox.)
<u>TOTAL</u>	<u>37.430.567</u>	<u>298.604,89</u>

4. Gastos realizados en 1993

298.484,85 (*)

(*) Esta cantidad incluye 27.734,76 dólares que corresponden a gastos realizados en 1992, que en su momento fueron cubiertos en base al Presupuesto de Programas. Se cubrieron con la 1^a Reposición al Presupuesto de Gastos Generales de 1993.

5. Diferencia (Recibido/Gastado)

(73.842,39)

6. Diferencia (Presupuestado/Gastado)

120,04

7. Presupuesto de Inversiones

Obra de la nueva sede	7.682.000 pts	66.441,71
-----------------------	---------------	-----------

8. Gastos Generales por partidas

	<u>PRESUPUESTADO</u>		<u>EJECUTADO</u>	
	<u>US \$</u>	<u>%</u>	<u>US \$</u>	<u>%</u>
REPOSICIÓN DIFERENCIA 1992	27.734,76	9,18 %	27.734,76	9,29 %
GASTOS DE PERSONAL	155.407,64	51,42 %	119.667,46	40,09 %
Haberes de personal ad. y apoyo	114.640,21	37,93 %	97.070,00	32,52 %
Cuotas sociales y fiscales	40.767,43	13,49 %	22.597,46	7,57 %
GASTOS BIENES CORR. Y SERV.	119.103,87	39,41 %	151.082,63	50,62 %
Arrendamientos	48.155,00	15,93 %	36.798,28	12,33 %
Reparación, mant. y conser.	9.075,63	3,00 %	32.060,79	10,74 %
Material de oficina	6.666,62	2,21 %	11.416,70	3,82 %
Suministros	7.142,86	2,36 %	3.925,70	1,32 %
Comunicaciones	21.434,71	7,09 %	43.850,18	14,69 %
Seguros	3.333,33	1,10 %	4.523,41	1,52 %
Gastos Diversos	15.200,49	5,03 %	12.240,16	4,10 %
Dietas	3.333,33	1,10 %	1.070,45	0,36 %
Locomoción	1.260,50	0,42 %	1.933,15	0,65 %
Traslados	3.501,40	1,16 %	1.617,33	0,54 %
Mobiliario y equipos de of.	-	0,00 %	1.646,38	0,55 %
TOTAL GASTOS GENERALES	302.246,27 (*)		298.484,85	100 %

(*) La diferencia obedece a pérdidas, no repuestas, de la paridad peseta/dólar.

EVOLUCION DEL PRESUPUESTO DE GASTOS GENERALES

(En dólares)

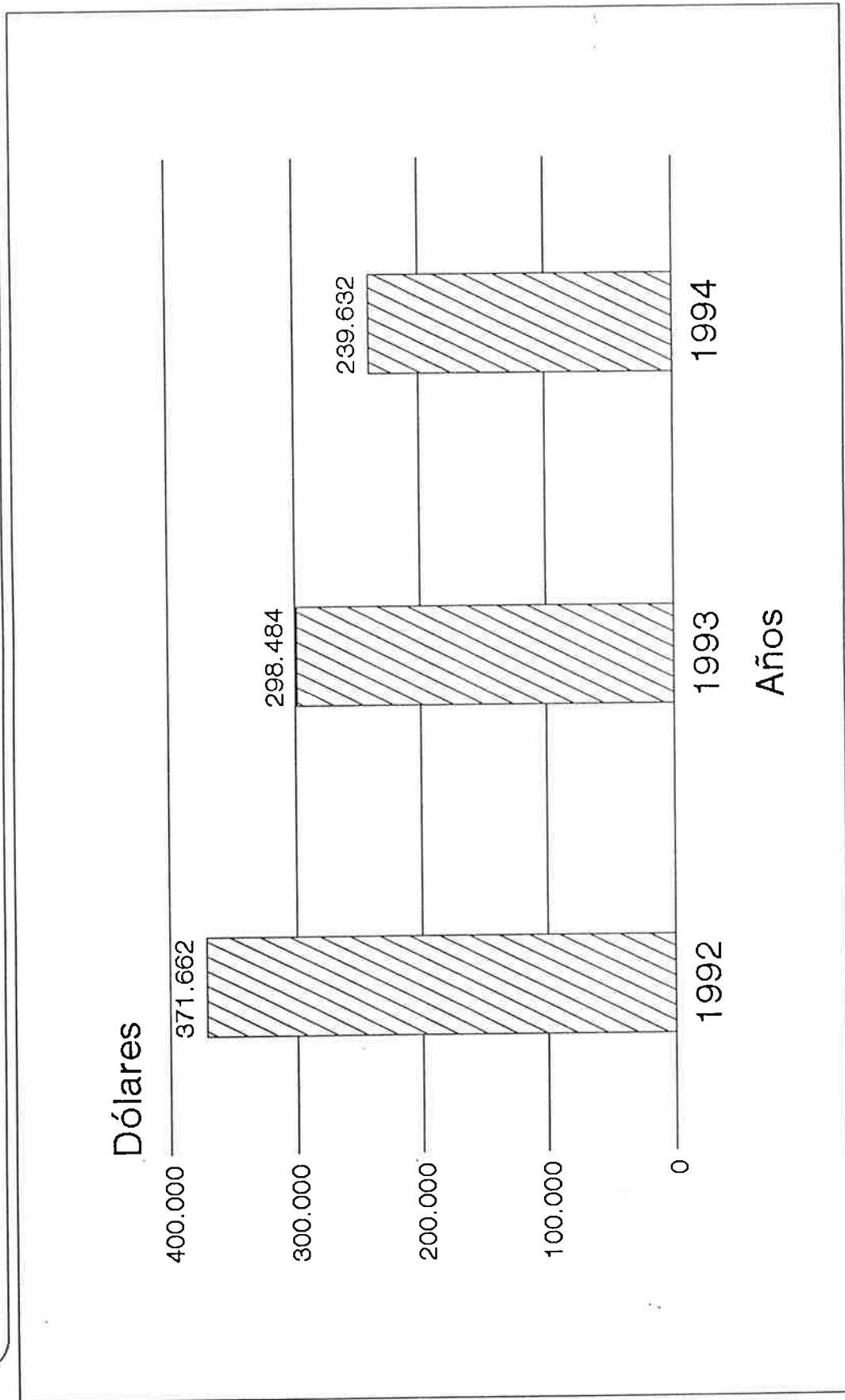

Tipos de cambio: 1992, 105 pts/\$. 1993, 117 pts/\$. 1994, 122,85 pts/\$

Memoria 1993. OTC en Argentina

PRESUPUESTO GASTOS GENERALES 1993

Gastos por partidas

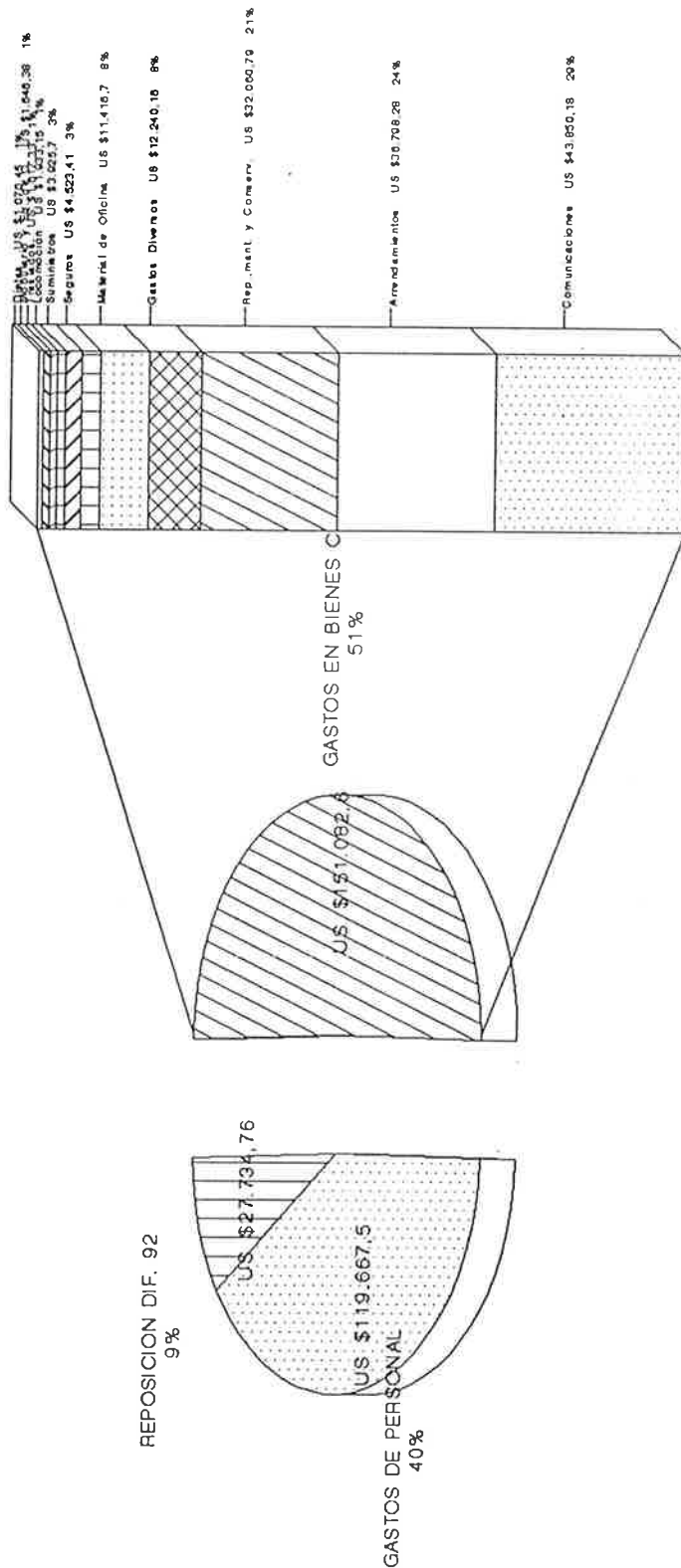

PRESUPUESTO DE PROGRAMAS

<u>Ingresos y Gastos de Programas</u>	<u>Saldo 92</u>	<u>Ingresos 93</u>	<u>Gastos 93</u>
	<u>US \$</u>	<u>US \$</u>	<u>US \$</u>
Cooperación Empresarial			61.738,68
Cooperación Interuniversitaria			46.375,35
Reforma del Estado			1.828,67
Fondo de Expertos			14.988,74
Proyectos Puntuales			47.132,07
Otros Gastos de Programas			9.531,76
Comisión Mixta			8.946,00
Colegio Español de Rosario			142.396,00
Devolución excedente M/P (vencido el 31 de dic. 92)			282.722,58
SUBTOTAL CON CREDITOS PROPIOS	569.888,41	242.427,04	615.659,85
CYTED	122.132,77	278.600,00	300.371,70
Proyectos de Patrimonio (V Centenario)	118.752,18	57.961,35	106.278,37
Programa Jóvenes Cooperantes		39.944,36	39.944,36
Proyectos Junta de Andalucía		897.588,77	47.588,77
Proyectos Comunidad de Madrid		14.853,10	---
Otros Proyectos			---
Fundación Miguel Servet		5.880,00	5.880,00
Instituto de la Juventud		14.730,13	---
SUBTOTAL CON APORTACIONES EXTERNAS	240.884,95	1.309.557,71	500.063,20
TOTAL GASTOS DE PROGRAMAS	810.773,36	1.551.984,75	1.115.723,05

PRESUPUESTO DE PROGRAMAS 1993

Gastos por Programas (Créditos propios)

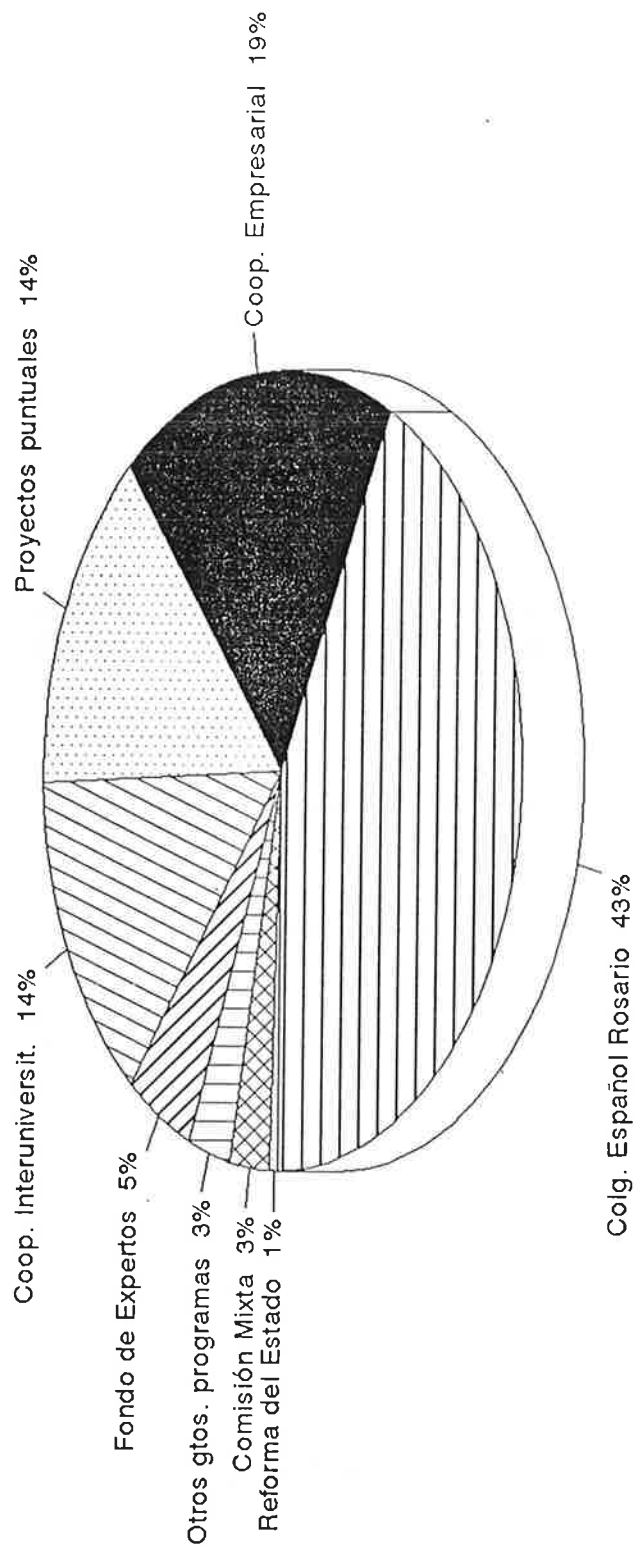

IV. ACTIVIDADES DESARROLLADAS EN 1993

La principal característica de la cooperación en Argentina durante 1993, fue su cambio de perfil, el que quedó fijado en los proyectos y en el Acta de la "Comisión Mixta" celebrada en octubre. En dicha Comisión se aprobaron los siguientes proyectos:

CIENCIA Y TECNOLOGIA

1. Biotecnología en Fiebre Aftosa: Diseño y Evaluación de vacunas sintéticas, con la participación, por parte argentina, del Instituto Nacional de Tecnología Agropecuaria (INTA), dependiente de la Secretaría de Agricultura, Ganadería y Pesca de la Nación, siendo las contrapartes españolas el Centro de Biología Molecular "Severo Ochoa", dependiente del Consejo Superior de Investigaciones Científicas y de la Universidad Autónoma de Madrid, el Centro de Investigación en Sanidad Animal del Instituto Nacional de Investigación y Tecnología Agraria y Alimentaria (INIA), y el Departamento de Química Orgánica de la Universidad de Barcelona.

2. Ingeniería de Superficies y Estimación de Vida Residual, con la participación del Centro de Investigación de Materiales y Metrología (CIMM), dependiente del Instituto Nacional de Tecnología Industrial (INTI), por parte argentina, siendo las contrapartes españolas el Centro Tecnológico de Investigación en el Área de los Materiales, del País Vasco (INASMET) y el Centro Nacional de Investigaciones Metalúrgicas (CENIM), del Consejo Superior de Investigaciones Científicas (CSIC).

3. Desarrollo de la Lechería Ovina en el Municipio de Bragado de la Provincia de Buenos Aires. El objetivo general de este proyecto es mejorar el nivel de la explotación integral de ovinos lecheros en el Municipio de Bragado. La contraparte argentina será la Facultad de Ciencias Veterinarias de la Universidad Nacional de la Plata. Por parte española actuarán la Estación Agrícola Experimental de León, el Instituto de Fermentaciones Industriales y el Instituto del Frío, dependientes del Consejo Superior de Investigaciones Científicas. El proyecto se iniciará con el envío a Argentina de una misión de identificación que evaluará los posibles puntos de conexión de este Proyecto con el de "Avances en la inseminación artificial ovina por vía cervical con semen congelado", así como las posibilidades de prestar asistencia técnica a la Corporación para el Desarrollo de la Zona Deprimida del Salado (CODESA).

4. Apoyo al Centro de Investigaciones en Nutrición Humana de La Plata.

El objetivo general de este proyecto es la transferencia de conocimientos y tecnología necesarios al Centro de Investigaciones en Nutrición Humana de La Plata, que aporten pautas de conducta nutricionales para la prevención y tratamiento de las enfermedades. La contraparte argentina será el Hospital de Niños de La Plata y por parte española actuará la Facultad de Medicina y Ciencias de Salud de la Universidad Rovira i Virgili (Reus).

5. Avances en la inseminación artificial ovina por vía cervical con semen congelado.

El objetivo general de este proyecto es aumentar los rendimientos por cabeza del ganado ovino mediante la incorporación de mejoras genéticas. Las contrapartes en este proyecto serán la Facultad de Ciencias Agrarias de la Universidad Nacional de Comahue, por parte argentina, y el Centro de Investigación y Tecnología del Instituto Nacional de Investigación y Tecnología Agraria y Alimentaria (INIA), por parte española. Ambas partes desarrollarán la investigación en cada uno de los Centros mencionados con el objetivo específico de uniformar las técnicas de tratamiento del semen de las razas ovinas españolas y argentinas para su congelación e inseminación artificial.

Se acordó sugerir a las contrapartes de España y de Argentina que estudien las posible coordinación de este proyecto con el de "Desarrollo de Lechería Ovina en el Municipio de Bragado".

COOPERACION UNIVERSITARIA

6. Apoyo a la creación y puesta en operación del Centro para la Transferencia de Resultados de la Investigación (CETRI) de la Universidad Nacional del Litoral, en la Ciudad de Santa Fe, siendo las contrapartes españolas la Comisión Interministerial de Ciencia y Tecnología (CICYT) y la Universidad Politécnica de Valencia.

7. Unificación Curricular en la Enseñanza de las Ingenierías, con la participación del Consejo Federal de Decanos de Facultades de Ingeniería de la República Argentina (CONFEDI), siendo la contraparte española la Escuela Técnica Superior de Ingenieros de Telecomunicaciones de la Universidad Politécnica de Madrid.

COOPERACION EMPRESARIAL Y DESARROLLO LOCAL

8. Intercambio de tecnologías y experiencias de desarrollo económico de espacios locales con participación de la Empresa Joven de Mendoza de la Subsecretaría de Ciencia y Tecnología, dependiente del Ministerio de Cultura, Ciencia y Tecnología de esa Provincia, siendo la contraparte española la entidad responsable del desarrollo regional en la Comunidad Autónoma de Madrid (CAM).

9. Promoción de empleo desde el desarrollo local, con participación de la Fundación del Banco de la Provincia de Córdoba (FBPC), siendo la contraparte española la entidad responsable del desarrollo regional en la Comunidad Autónoma de Madrid (CAM).

10. Apoyo a la consolidación de microemprendimientos, con la participación del Instituto Provincial del Empleo (IPE) de la Provincia de Buenos Aires, siendo la contraparte española la entidad responsable del desarrollo regional en la Comunidad Autónoma de Madrid (CAM).

REFORZAMIENTO INSTITUCIONAL

11. Redimensionamiento de la Administración Hídrica de Mendoza.

Este proyecto tiene como objetivos apoyar el proceso de descentralización de la administración y distribución del agua en favor de las Organizaciones de Usuarios en la Provincia de Mendoza, y colaborar en el proceso de adecuación del Organismo a las exigencias que, actualmente, le imponen sus competencias en la política hidráulica provincial. La contraparte técnica argentina de este proyecto será el Departamento General de Irrigación de la Provincia de Mendoza y el Centro de Estudios y Experimentación de Obras Públicas (CEDEX), por parte de España.

12. Apoyo Técnico al Programa Nacional de Cartas Geológicas.

El objetivo general de este proyecto es asesorar a la Secretaría de Minería en el diseño del Plan que desarrolle el Programa Nacional de Cartas Geológicas que está realizando el Gobierno de la República Argentina. El proyecto prevé la realización, por parte española, de actividades de asesoramiento en diseño, programación y valoración económica del Programa, así como la colaboración al establecimiento de procedimientos y normativas de control de calidad y optimización del Banco de Datos

Geológico-Minero, a la realización de una Carta geológica piloto y a la capacitación de técnicos. La contraparte técnica argentina de este proyecto será la Secretaría de Minería de la República y la española será el Instituto Tecnológico y Geo-Minero de España.

OTROS PROYECTOS PENDIENTES DE IDENTIFICACION DEFINITIVA

13. Descentralización Administrativa

Este proyecto contará con la participación de la Secretaría de la Función Pública, de Argentina, siendo la contraparte española la Comunidad Autónoma de Madrid. Este proyecto deberá ser objeto de identificación y evaluación durante el año 1994.

14. Escuela de Organización Industrial en Argentina.

El objetivo general de este proyecto es incrementar el nivel de preparación y conocimientos de los cuadros directivos tanto del Sector Público como del Sector Privado argentinos, en materia de gestión industrial y empresarial. La ejecución de este proyecto correrá a cargo por parte española, de la Escuela de Organización Industrial (EOI) del Ministerio de Industria y Energía.

El proyecto está siendo objeto de identificación y evaluación por parte de las Instituciones argentinas interesadas en el mismo y su formulación final se relega para una fecha ulterior a esta Comisión.

15. Apoyo Técnico a la Oficina de Propiedad Industrial de Argentina.

El objetivo general es reforzar los procedimientos y técnicas del Departamento de Patentes de la Dirección de Tecnología, Calidad y Propiedad Industrial de la Secretaría de Industria de Argentina. La contraparte será la Oficina Española de Patentes y Marcas, dependiente del Ministerio de Industria y Energía de España que establecerá los necesarios contactos con la finalidad de la cesión a la Parte argentina de una importante parte de su fondo documental en español de patentes y marcas, así como los programas informáticos necesarios para el tratamiento de la información. Asimismo estudiarán conjuntamente otras vías de cooperación.

Las principales actividades de cooperación que tuvieron lugar durante 1993, aparecen el cuadro siguiente:

CUADRO DE PROYECTOS DESARROLLADOS DURANTE 1993

OTC. Argentina. MEMORIA 1993

PROYECTO	CONTRAPARTES		DESCRIPCION Y ACTIVIDADES	SITUACION 1993	SECTOR	DESEMBOLSOS 1993
	ARGENTINAS	ESPAÑOLAS				
1. Programa General de Cooperación Empresarial para el Desarrollo.		AECI			Cooperación empresarial	61.765,22
1.1. Apoyo a la consolidación de microemprendimientos productivos.			Fase final de asistencia financiera: fondos rotatorios destinados a créditos para capital de trabajo, fueron asignados a cada proyecto durante los dos últimos años. Se acordó con las contrapartes de los tres primeros proyectos mencionados, la formulación de otros nuevos de asistencia técnica -que luego fueron aprobados en Comisión Mixta del mes de octubre- utilizando el aporte hecho por la AECI a los fondos rotatorios. A tal fin, Manisa Monge, especialista de la Comunidad de Madrid prestó apoyo desde la OTC para la identificación de un programa con participación de las contrapartes referidas, para ser desarrollado a partir del próximo año.	Concluido.		
. Programa Empresa Joven de Mendoza.	. Empresa Joven de Mendoza.					
. Fomento y Desarrollo de la microempresa.	. Fundación Banco Provincia de Córdoba.					
. Promoción de microemprendimientos productivos.	. Instituto Provincial del Empleo, Pcia. de Buenos Aires.		Capacitación: realización de cursos sobre Educación Tecnológica por experto E.Averbuji.			
. Microemprendimientos	ACD, Pcia. de Santa Fe.					
. Red informática de microempresas.	Las cuatro anteriores		Desarrollada la primera fase, incluye los cuatro proyectos mencionados. Se donaron 4 modems y se financió una asesoría.	Concluido		
. Centro de incubación de empresas.	U.N. de Mar del Plata		No desarrollado. (la contraparte no presentó, ni tenía, un proyecto con garantías de viabilidad).	Cerrado		
1.2. Apoyo a la asociación de PYMES españolas y argentinas a través de foros empresariales.	Cámara Española de Comercio en Argentina		Promoción a través de la Cámara Española de Comercio de la R. Argentina. Sin continuidad, por ausencia de un proyecto definido, de empresas interesadas y por debilidad de la contraparte.	Cerrado		

1.3. Apoyo a instituciones de fomento a la PYME.	Secretaría de Industria		Acción de capacitación. Sin continuidad, por desinterés de la contraparte.	Cerrado	
2. Programa de apoyo a la reforma del Estado Argentino	AECI				Administración pública
2.1. Descentralización administrativa	Municipalidad de Viedma		Asistencia técnica para formulación del proyecto sobre la reforma de la Municipalidad de Viedma, finalizada el año anterior. Este proyecto ha sido reconducido hacia uno nuevo de apoyo a la descentralización con el INAP/PATMyP.	Concluido	
2.2. Apoyo a la modernización catastral	Mº Economía y O. y S. P.		Misión técnica para estudio de situación en provincias argentinas. Sin continuidad, por desinterés de la contraparte.	Cerrado	
2.3. Capacitación de RR.HH. en Areas de Saneamiento	Gobierno Provincia de Buenos Aires		Acción de capacitación. Sin continuidad, por desinterés de la contraparte.	Cerrado	
3. Programa de cooperación en Ciencia y Tecnología	AECI Plan Nacional I+D			Concluido.	Ciencia y Tecnología 46.375,35
3.1. Apoyo a la formulación y aplicación de políticas en C y T	Secretaría de Ciencia y Tecnología		Misión Argentina en España y realización de seminario. Se trataba de acciones puntuales sin objetivos ni plazos precisos, por lo que se dieron por concluidas.	Concluido	
3.2. Apoyo a la I+D y a la innovación tecnológica.	Universidades		Difusión de programas de intercambio y formación de RR.HH. en I+D. Confección de base de datos de convenios entre universidades españolas y argentinas.	Concluido	
3.3. Cooperación interuniversitaria.	Universidades Nacionales. Consejo Interuniversitario Nacional. Consejo Federal Decanos de Ingeniería.		Edición de un volumen sobre el seminario realizado el año 1992 "Ajuste estructural, cambio tecnológico y empleo". Realización de seminarios con participación de expertos españoles: Autonomía y financiamiento de las universidades, contó con asistencia de altos cargos del Ministerio de Educación y Ciencia. Universidad-Empresa, organizado por la U.N. de Mar del Plata. Invitados: Julián Pavón, Servicio Europa/ Fundación Universidad-Empresa; Pere Escorsa, U. Politécnica de Catalunya; I. Fernández de Lucio, U. Politécnica de Valencia. Las actividades desarrolladas con relación a la modernización de la curricula de las Ingenierías y a la creación del CETRI, fueron reconducidas hacia nuevos proyectos, aprobados en Comisión Mixta en el mes de octubre último.	Concluido	

Desarrollo de la región de los Lagos Cordilleranos	Gobiernos de Chubut, Río Negro y Sta.-Cruz, ONG IIPAS.	AECI	Edición de un video, realizado en 1992, para promoción de la zona. Financiación parcial de la edición del mapa de inversiones. Fueron cedidos a los gobiernos provinciales.	Concluido	Desarrollo local	3.363,39
Programa Jóvenes Cooperantes	OTC. Instituto Nacional de la Juventud. Colegio Pque. España. Misiones jesuíticas. Mutual San José.	AECI Instituto de la Juventud	Cuarta edición del Programa. Cinco jóvenes desplazados a Argentina se desempeñaron durante los meses de junio a noviembre en los siguientes proyectos: Fomento y desarrollo de microempresas (Salvador Isasa); Capacitación y movilización juvenil (Emilio Gómez); Puesta en funcionamiento del Colegio Español de Rosano (Marina Lorente); Misiones jesuíticas (José M.Gutiérrez); Anexos educativos comunitarios (Elena Apiáñez).	Concluida la 4a edición	Juventud	39.944,36
Biotechnología en Fiebre Aftosa	Instituto de Biología Molecular-INTA	AECI Centro Biología Molecular-UAM. Centro de Investigación en Sanidad Animal-INIA. Dto.de Química Orgánica-U.Barcelona.	Investigación conjunta para el desarrollo de vacunas para la fiebre aftosa formuladas con antígenos sintéticos. Iniciado el proyecto en octubre 1992, durante este primer año se realizaron dos experiencias de vacunación en bovinos. Intercambio de investigadores: Dra.A.Rodríguez del INIA, 11-30 de abril en el INTA. Dr. F.Sobrino del INIA, 2-14 de julio en el INTA. Dr.E.Domingo del CBM/UAM, 13-17 de sept.en el INTA. Lic.M.C.Tami del INTA, 13/11-13/12 en la UAM. El proyecto, con algunas variantes, fue reformulado en marco lógico y aprobada su continuidad por Comisión Mixta reunida en octubre.	En ejecución	Ciencia y Tecnología	44.215,07
Ingeniería de Superficies y estimación de vida residual.	Centro de Investigación de Materiales y Metrología-CIMM / INTI	AECI Centro Tecnológico de Investigación en el Area de los Materiales (INASMET). Centro Nacional de Investigaciones Metalúrgicas (CENIM). Asociación de Investigación TEKNIKER.	Asistencia técnica al CIMM para el mejoramiento de sus prestaciones a la industria local. Misión técnica por experto del CENIM, Prof.M.de Andrés, en 1992. El proyecto fue redefinido y aprobado en Comisión Mixta en el mes de octubre. El Adjunto a Dirección del CIMM, Ing.H.Navarro, realizó una visita técnica entre el 14 de noviembre y 13 de diciembre de 1993, a centros especializados españoles: CENIM, INASMET y TEKNIKER.	En ejecución	Ciencia y Tecnología	1.100,

Misiones jesuíticas	Gobierno Nacional, Gobierno de la Pcia. de Misiones	AECI Quinto Centenario	Apoyo técnico y financiero para la puesta en valor y conservación de componentes constructivos de misiones jesuíticas. En territorio argentino se desarrolla intervención en ruinas de la reducción N. Señora de Loreto. Se carece de proyecto definido.	En ejecución	Patrimonio cultural histórico	2.002,00
Fondo de expertos		AECI	Financiación de consultorías puntuales.	En curso		14.988,74
Programa de becas	Organismos nacionales, provinciales y locales	AECI. Otras instituciones públicas y privadas	<p>Es el programa de mayor peso unitario de la cooperación española en Argentina (según cálculos que hemos realizado, el coste anual de este programa para Argentina, está en torno a los dos millones de dólares).</p> <p>Durante el año 1992 y 1993 se otorgaron 352 becas y ayudas a ciudadanos argentinos para realizar estudios en diversas especialidades a través de las Convocatorias que ofrecen para Iberoamérica los Organismos e Instituciones españoles.</p> <ul style="list-style-type: none"> - Por la Convocatoria General de Becas del Instituto de Cooperación Iberoamericana, se otorgaron 172 becas para estudios de postgrado. - Por la Convocatoria que ofrecen el Ministerio de Asuntos Exteriores y el Ministerio de Educación y Ciencia, se aprobaron 36 ayudas a través del Programa de Cooperación Científica con Iberoamérica, y 20 por el Programa de Cooperación Educativa. - En los cursos que ofrece el Centro Internacional de Formación para el Desarrollo, que la Cooperación Española mantiene en Santa Cruz de la Sierra, Bolivia, participaron 35 técnicos y profesionales argentinos. - En otros cursos ofertados por el ICI y otras instituciones españolas se concedieron 72 becas. - Asimismo, dentro del Programa de Becas Mutis, aprobado por la Cumbre Iberoamericana de Madrid, se han concedido en 1993 17 ayudas a argentinos en España. 	En curso	RR.HH.	2.893,25



Revitalización de la Av. de Mayo-PRAM	Municipalidad Ciudad de Buenos Aires	AECI Quinto Centenario	Apoyo técnico y financiero para recuperación de la Av. de Mayo como eje cívico de primer orden. Desarrollado durante 1991-92, fue suspendida la ejecución, en la medida que la Municipalidad de Buenos Aires no había cumplido la totalidad de los compromisos acordados para el bienio 91/92. Se mantienen negociaciones con la contraparte para acordar la continuidad, se participará en los actos del primer centenario de la Avenida, en julio de 1994, se está apoyando la búsqueda de patrocinadores privados para la continuación de las obras y se ha acordado con la Junta de Andalucía la edición de un libro sobre la Avda.	Suspendido (temporalmente)	Patrimonio cultural urbano	104.276,37
Rehabilitación de la Manzana de San Francisco	Municipalidad de la Ciudad de Buenos Aires	AECI Junta de Andalucía	Apoyo financiero y técnico para la puesta en valor de viviendas emplazadas en la Manzana de la Iglesia de San Francisco. Suspendido al finalizar la primera fase en 1992, se mantuvieron negociaciones con la contraparte para acordar la continuidad, lo que llevó en diciembre de 1993 a informar a la Municipalidad que si no se desbloqueaba el proyecto la cooperación española daría por cerrados la totalidad de los proyectos con esa institución. En diciembre se solucionó la situación y la Municipalidad procedió a depositar los 850.000 dólares, en la cuenta abierta a nombre de la AECI/Junta de Andalucía/Mzna. de S. Francisco, que estaban comprometidos como aportación a la 2ª fase. El proyecto incluye ediciones sobre el centro histórico de Buenos Aires de las que han aparecido dos títulos y asimismo, se han otorgado pasantías en Andalucía a tres profesionales designados por la contraparte local.	En curso	Patrimonio cultural / Vivienda	47.588,77
Experiencia Desarrollo local. 1ª. fase.	Programa Empresa Joven de Mendoza	AECI. Comunidad Autónoma de Madrid	Asistencia técnica y capacitación a través de instituciones políticas, económicas y sociales para el desarrollo local, con énfasis en la generación de empleo y promoción de microempresas.	En curso	Cooperación empresarial y Desarrollo local	
Promoción de empleo desde el Desarrollo Local.	Fundación Banco de la Provincia de Córdoba	AECI. Comunidad Autónoma de Madrid	Asistencia técnica y capacitación a través de instituciones políticas, económicas y sociales para el desarrollo local, con énfasis en la generación de empleo y promoción de microempresas.	En curso	Cooperación empresarial y Desarrollo local	
Apoyo a la consolidación de microemprendimientos.	Instituto Provincial del Empleo del Gobierno de la Provincia de Buenos Aires	AECI. Comunidad Autónoma de Madrid	Asistencia técnica y capacitación a través de instituciones políticas, económicas y sociales para el desarrollo local, con énfasis en la generación de empleo y promoción de microempresas.	En curso	Cooperación empresarial y desarrollo local	

Descentralización administrativa	Secretaría de la Función Pública	AECI. Comunidad Autónoma de Madrid	Apoyo técnico a los procesos de descentralización administrativa. Se rechazó el primer proyecto presentado, por tratarse de una petición de subvención para una actividad (red de información intermunicipal) de dudosa viabilidad. Se trabajó en la definición de un seminario que, finalmente, fue convocado para marzo de 1994.	Identificación	Reforzamiento institucional	
Apoyo a la creación del CETRI	Rectorado de la Universidad Nacional del Litoral	AECI. Comisión Interministerial de Ciencia y Tecnología. Universidad Politécnica de Valencia.	Equipamiento y asistencia técnica para la creación y puesta en operación de un centro para la transferencia de resultados de la investigación tecnológica entre la universidad y sectores socio-productivos. El desarrollo del proyecto lleva un atraso de unos siete meses y han aparecido dudas en la contraparte española sobre la idoneidad de esta Universidad para llevar adelante el proyecto, sobre el proyecto en sí y sobre el papel que reserva a la cooperación española.	En curso	Cooperación universitaria	
Unificación curricular en la enseñanza de las ingenierías	Consejo Federal de Decanos de Facultades de Ingeniería de la R. Argentina.	AECI. Escuela Técnica Superior de Ingenieros de Telecomunicaciones/U. Politécnica de Madrid.	Apoyo y transferencia de la experiencia española para implementar la homogeneización de la curricula de las especialidades ingenieriles ofrecidas por las universidades nacionales a nivel de grado.	En curso	Cooperación universitaria	
Escuela de Organización Industrial en Argentina	Secretaría de Industria de la Nación. Gobierno Pcia. de Buenos Aires	AECI. Escuela de Organización Industrial	Instalación de una Escuela de Organización Industrial en Buenos Aires dirigida por una Fundación de la que formarían parte los gobiernos Nacional y de la Pcia. de Buenos Aires, universidades, la EOI española, organizaciones empresariales, etc.	Identificación	Cooperación empresarial	
Redimensionamiento de la administración hídrica de Mendoza	Departamento Gral. de Irrigación de la Pcia. de Mendoza	AECI. Centro de Estudios y Experimentación de Obras Públicas (CEDEX)	Asistencia técnica en el diseño de nueva estructura y programación del DGI para la descentralización del manejo del agua y la descentralización de la política hídrica. Capacitación de profesionales y de inspectores de cauce.	En curso	Reforzamiento institucional	
Programa Nacional de Cartas Geológicas	Dirección Nacional del Servicio Geológico/Secretaría de Minería	AECI. Instituto Tecnológico Minero de España	Asistencia técnica y transferencia de metodología para la programación y valoración económica, procedimientos y normativas de ejecución del Programa Nacional de Cartas Geológicas de la R. Argentina. Realización de una carta piloto.	En curso	Reforzamiento institucional	

Desarrollo de la leche- ría ovina en la Pcia.de Buenos Aires	Fac.Cs. Veteri- narias/U.N.de La Plata. Municipalidad de Bragado	AECI Estación Agrícola Experimental de León/CSIC	Asistencia técnica para el desarrollo de la lechería ovina a partir de biotecnología reproductiva y la fabricación de quesos de leche de oveja. Gestión de pasantías a realizar en enero 94 por dos técnicos argentinos en León.	En curso	Ciencia y Tecnología	
Centro de investigacio- nes en nutrición huma- na	Hospital de Niños de La Plata	AECI U.de Rovira y Virgili	Asistencia técnica para la creación y funcionamiento de un centro de investigaciones en nutrición humana en la Sala de Terapia Nutricional. Gestión de visita técnica del responsable local del proyecto a la Facultad de Medicina de Reus, en enero 94.	En curso	Ciencia y Tecnología	
Apoyo a la Dirección de Tecnología, Calidad y Propiedad Industrial	Secretaría de Industria	AECI Oficina Española de Patentes y Marcas	Asistencia técnica para la sistematización del Departamento de Patentes en todas sus áreas. Aportación de fondo documental y programas informáticos. Gestión de próxima misión técnica española para formulación del proyecto.	En curso	Reforza- mien-to institucional	
Inseminación artificial ovina	Facultad Cs.A- grarias/U.N.del Comahue	AECI Instituto Nacional Investigaciones Agrarias-INIA	Intercambio de información sobre investigaciones paralelas en la obtención de una metodología para la criopreservación de se- men e inseminación artificial en razas lecheras españolas y las de aptitud lanera y cárnica argentinas. Acuerdo con contraparte sobre operatividad del proyecto.	En curso	Ciencia y tecnología	
Programa CYTED	CONICET Secretaría de Ciencia y Tec- nología	CYTED	Programa Iberoamericano de Ciencia y Tecnología. Programa Iberoeka. La OTC vehiculiza los fondos destinados a gastos de los pro- yectos de investigación, de innovación y redes temáticas coordi- nados en Argentina.	En curso	Ciencia y Tecnología	300.371,70
Intervenciones ambien- tales integradas en el escenario de Posadas	OPS		Investigación sobre problemática de la salud en los nuevos asentamientos creados con la población desalojada por la repre- sa.	En curso	Salud	5.880,00
Hogar de ancianos de Temperley	Hospital Espa- ñol	Fundación España	Inversión financiera para remodelación y equipamiento de pabe- lones de una residencia para ancianos. Tercera fase pendiente de aprobación.	Concluidas dos fases	Asistencial	
Investigación citrícola	Estación Expe- rimental Agri- cola Concor- dia-INTA	AECI Instituto Valenciano de Investigaciones Agrarias-IVIA	Misión técnica por experto del IVIA, Ing.Zaragoza, en 1992. Visita técnica a España del responsable argentino del proyecto en abril 1993. Sin continuidad por inviabilidad de la inversión solicitada	Cerrado	Ciencia y Tecnología	1.817

Desarrollo de recursos pesqueros en la Pcia. de Río Negro	Mº RR.NN.de Pcia. Río Negro. Municipalidad de Viedma	AECI	Informe de situación por experto español M.Peña en 1992. Nuevo proyecto presentado por contraparte local fue canalizado hacia CC.AA. por si fuera de interés.	Cerrado	RR.NN. Desarrollo local	
Proyecto integral agrícola	U.N.de Mar del Plata	AECI	Informe de situación por experto español I.Clemente en 1992. No desarrollado.	Cerrado	RR.NN.	
Colegio Español de Rosario	Municipalidad de Rosario	AECI/MED/MAS/MT	Aportación a la construcción del Colegio Español	Concluido	RR.HH.	142.369,00
Optimización económica de las tecnologías de control del agua de bebida abastecida a grandes ciudades a partir de fuentes superficiales	Instituto Nacional de Ciencia y Técnica Hidráulicas	AECI	No desarrollado	Cerrado	RR.NN.	

PRESUPUESTO DE LOS PROYECTOS APROBADOS EN LA IIIª COMISION MIXTA HISPANO/ARGENTINA.
En dólares USA.

PROYECTOS	Código del proyecto	DESGLOSE DEL PRESUPUESTO DE LOS PROYECTOS (Aprobados en la Comisión Mixta de 21 y 22 de octubre de 1993. Por lo general abarcan tres años -94/95/96-)								TOTAL PRO-YECTO	Desembolso OTC/ICI previsto para 1994
		Aportación AECI	%	Aportación otras entidades españolas	%	TOTAL aportación española	%	TOTAL aportación argentina	%		
1. Experiencias Desarrollo Local (Mendoza Pro. E.J.)	AR/91/01	50.000	50			50.000	50	50.000	50	100.000	-
2. Prom. Empleo desde el Des. Loc. (F.B.P.Córdoba)	AR/92/01	49.150	87,2			49.150	87,2	7.200	12,8	56.350	-
3. Apoyo Consolidación Microemprendimientos (IPE)	AR/92/03	50.000	100			50.000	100	-	-	50.000	-
4. Descentralización Administrativa (Sect. Fun. Pub.)	AR/94/01	165.000		165.000		330.000		pendiente			65.000
5. Apoyo a la Creación del CETRI (U. Sta. Fe)	AR/93/01	160.600	43,5			160.600	43,5	208.700	56,5	369.300	50.000
6. Unificación Curricular Ingenierías (CONFEDI)	AR/93/02	81.900	49,4			81.400	49,4	84.000	50,6	165.900	26.000
7. Biotecnología en Fiebre Aftosa (INTA/B. Aires)	AR/91/03	266.420	12,6	1.389.000	65,5	1.655.420	78,1	464.000	21,9	2.119.420	109.300
8. Ingeniería Sup. y Est. Vida Residual (CIMM/INTI)	AR/92/05	22.200	14,4			22.200	14,4	131.850	85,6	154.050	8.700
9. E.O.I. en Argentina (Sect. Indust./GPBA)	AR/94/02	pendiente	de	formulación		definitiva					?
10. Redimensionamiento Ad. Hídrica Mendoza (DGI)	AR/93/03	107.450	28,3			107.450	28,3	226.200	71,7	379.150	57.450
11. Programa Nac. Cartas Geolog. (Sect. Min.)	AR/93/08	70.000	20	170.000	50	240.000	70,6	100.150	29,4	340.150	70.000
12. Lechería Ovina, Bragado, B. Aires (U. La Plata)	AR/93/04	59.000	21,5			59.000	21,5	215.400	78,5	274.400	25.000
13. Centro Invest. Nutrición Hum. (H. Niños, La Plata)	AR/93/05	48.000	57,6			48.000	57,6	35.300	42,4	83.300	16.000
14. Apoyo Oficina de Propiedad Industrial (Sect. Ind.)	AR/93/06	115.000	5,4	1.746.000	82,2	1.861.000	87,6	202.000	12,4	2.124.000	107.500
15. Inseminación Artificial Ovina (U. del Comahue)	AR/93/07	20.800	19,6	46.000	43,4	66.800	63	40.000	27	106.000	10.800
16. Revitalización de la Avda. de Mayo (Munic. B.A.)	AR/90/01	pendiente						?		?	?
17. Misiones Jesuíticas, Loreto, Misiones (Prov./Nac.)	AR/92/04	180.000	10,7			180.000	10,7	1.500.000	89,3	1.680.000	
18. Fondo de Expertos	F.E.	45.000	100			45.000	100	-		45.000	45.000
19. Otros gastos Programas (consultores, eval., etc)	O. G. P.	108.000	100			108.000	100	-		108.000	36.000
20. Programa de Becas (ICI/MUTIS/STA. CRUZ, etc.)	BECAS	6.000.000	100			6.000.000	100	?		6.000.000	
21. Programa CYTED	CYTED	900.000	100			900.000	100	?		900.000	
22. Rehabilitación Manz. de San Francisco (2ª Fase)	AR/90/02	-		920.000	52	920.000	45,5	1.100.000	54,5	2.020.00	
23. Capacitación Funcionarios M.C.B.A. en Andalucía	AR/90/03	-		20.000		20.000		?		?	
24. Ediciones sobre el Centro Histórico de B.A.	AR/90/04	-		180.000		180.000		?		?	
25. Fomento Rehabilitación Residencial Privada	AR/94/03	-		200.000		200.000		?		?	
26. Rehabilitación (Córdoba)	AR/94/04	-		450.000		450.000		pendiente		?	
27. Programa Jóvenes Cooperantes	P.J.C.	pendiente						pendiente		?	
28. Cooperación Cultural ICI (incluye gtos. administ.)	C.C. ICI	1.323.000				1.323.000				1.323.000	
SUBTOTAL GASTOS DE PROGRAMAS		9.821.520	50,4	5.286.000	27,1	15.107.520	77,6	4.364.800	22,4	19.472.320	
29. Gastos Generales OTC (Pto. de Gtos. Grales.)	GTO AD.	780.000	100	-		780.000	100	-		780.000	
30. Gastos Servicios Centrales (SGAC, SGT, etc.)	GTO SC.	?		-				-			
SUBTOTAL GASTOS ADMINISTRATIVOS				-				-			
TOTAL		10.601.520	52,3	5.286.000	26,1	15.887.520	78,4	4.364.800	21,6	20.252.320	626.750

Quando en la aportación argentina aparece un interrogante es porque no está formulado el proyecto (no dependen de esta OTC).

V.PROYECTOS VIGENTES

V. PROYECTOS VIGENTES

Durante 1993 la OTC abordó también la tarea de identificar la mayor cantidad posible de proyectos de cooperación oficiales españoles en Argentina, pues además de los impulsados por la AECI/ICI, existen otras numerosas e importantes actuaciones, como queda demostrado por la información recopilada.

Esta información, que aparece en el siguiente Cuadro, da un total de más de US \$ 23.000.000 en proyectos vigentes, siendo la realidad posiblemente mayor, en la medida que no hemos podido estimar aquellos proyectos multilaterales que se realizan con financiamiento español directo.

COOPERACION OFICIAL ESPAÑOLA VIGENTE CON ARGENTINA, 1994 en adelante (en dólares USA).

INFORME PRELIMINAR
Buenos Aires, 29 de noviembre, 1993

PROYECTOS APROBADOS	Código	Contraparte	Descripción	Duración	Situación	Sector	Aportación española	%
1. Experiencias Desarrollo Local, 1ª fase.	AR/91/01	Programa Empresa Joven de Mendoza	Asistencia técnica y capacitación a través de instituciones políticas, económicas y sociales, para el desarrollo local, con énfasis en la generación de empleo y la promoción de microempresas. Probable 2ª fase, a partir de 1995, con el apoyo de la Comunidad Autónoma de Madrid.	1994	En curso	Cooperación Empresarial y Desarrollo Local	50.000	50
2. Promoción de Empleo desde el Desarrollo Local, 1ª fase.	AR/92/01	Fundación Banco de la Provincia de Córdoba	Asistencia técnica y capacitación a través de instituciones políticas, económicas y sociales, para el desarrollo local, con énfasis en la generación de empleo y la promoción de microempresas. Probable 2ª fase, a partir de 1995, con el apoyo de la Comunidad Autónoma de Madrid.	1994	En curso	Cooperación Empresarial y Desarrollo Local	49.150	87,2
3. Apoyo a la Consolidación de Microemprendimientos, 1ª fase.	AR/92/03	Instituto Provincial del Empleo del Gobierno de la Provincia de Buenos Aires	Asistencia técnica y capacitación a través de instituciones políticas, económicas y sociales, para el desarrollo local, con énfasis en la generación de empleo y la promoción de microempresas. Probable 2ª fase, a partir de 1995, con el apoyo de la Comunidad Autónoma de Madrid.	1994	En curso	Cooperación Empresarial y Desarrollo Local	50.000	100
4. Descentralización Administrativa (en colaboración con la Comunidad Autónoma de Madrid)	AR/94/01	Secretaría de la Función Pública (INAP)	Apoyo técnico a los procesos de descentralización administrativa	1994/95/96	Identificación	Reforzamiento Institucional	330.000	
5. Apoyo a la Creación del CETRI	AR/93/01	Rectorado de la Universidad Nacional del Litoral	Equipamiento y asistencia técnica para la creación y puesta en operación de un centro para la transferencia de resultados de la investigación tecnológica entre la universidad y sectores socio-productivos.	1993/94/95/96	En curso	Cooperación universitaria.	160.600	43,5
6. Unificación Curricular Ingenierías	AR/93/02	Consejo Federal de Decanos de Ingeniería (CONFEDI)	Apoyo y transferencia de la experiencia española para implementar la homogeneización de la curricula de las especialidades ingenieriles ofrecidas por las universidades nacionales a nivel de grado.	1993/94/95/96	En curso	Cooperación universitaria	81.900	49,4
7. Biotecnología en Fiebre Aftosa	AR/91/03	Instituto de Biología Molecular-INTA	Investigación conjunta para el desarrollo de nuevas vacunas para la fiebre aftosa formuladas con antígenos sintéticos que reemplacen a vacunas convencionales basadas en el uso de virus inactivado como antígeno.	1993/94/95	En curso	Ciencia y tecnología	1.655.420	78,1
8. Ingeniería Superficies y Estimación de Vida Residual	AR/92/05	Centro de Investigación de Materiales y Metrología-INTI	Asistencia técnica al CIMM para el mejoramiento de sus prestaciones a la industria local: actualización de tecnología en ingeniería de superficies, Análisis Químico y estimación de la vida residual y causas de fallas en máquinas térmicas.	1993/94/95/96	En curso	Ciencia y Tecnología	22.200	14,4
9. Escuela de Organización Industrial en Argentina	AR/94/02	Por definir (Secretarías de Industria de la Nación y de la Provincia de Buenos Aires)	Instalación de una Escuela de Organización Industrial en Buenos Aires, dirigida por una Fundación de la que formarían parte los gobiernos de la Nación y de la Provincia de Buenos Aires, empresas y organizaciones empresariales, universidades, la EOI española, etc..		Identificación	Cooperación empresarial	pendiente	
10. Redimensionamiento de la Administración Hídrica de Mendoza	AR/93/03	Departamento General de Irrigación, Provincia de Mendoza	Asistencia técnica en el diseño de nueva estructura y programación del DGI para la descentralización del manejo del agua y la centralización de la política hídrica. Capacitación de profesionales y de los inspectores de Cauce.	1994/95	En curso	Reforzamiento Institucional	107.450	28,3

11. Programa Nacional de Cartas Geológicas	AR/93/08	Dirección Nacional del Servicio Geológico, Secretaría de Minería	Asistencia técnica y transferencia de metodología para la programación y valoración económica, procedimientos y normativas de ejecución del Programa Nacional de Cartas Geológicas de la República Argentina. Realización de una carta piloto.	1993/94	En curso	Reforzamiento Institucional	240.000	70,6
12. Desarrollo de la Lechería Ovina, Bragado, B. Aires	AR/93/04	Facultad de Ciencias Veterinarias, UN de La Plata	Asistencia técnica para desarrollar la lechería ovina a partir de biotecnologías reproductivas, y la fabricación de quesos con leche de oveja, con el fin de aumentar la rentabilidad de pequeños y medianos productores y evitar la emigración rural.	1994/95/96/97/98	En curso	Ciencia y Tecnología	59.000	21,5
13. Centro de Investigación en Nutrición Humana	AR/93/05	Hospital de Niños de La Plata	Asistencia técnica para la creación y funcionamiento de un centro de investigaciones en nutrición humana en la Sala de Terapia Nutricional. Investigación en colaboración con la Facultad de Medicina de la Universidad de Reus.	1993/94/95	Identificación	Reforzamiento Institucional	1.861.000	87,6
14. Apoyo a la Oficina de Propiedad Industrial	AR/93/06	Secretaría de Industria de la Nación	Intercambio de información sobre investigaciones paralelas en la obtención de una metodología para la conservación de semen ovino e inseminación artificial en las razas lecheras españolas y en las de aptitud lanera y cárnica argentinas.	1994/95/96	En curso	Ciencia y Tecnología	66.800	63
15. Inseminación Artificial Ovina	AR/90/01	MCBA	Apoyo técnico y financiero para la recuperación física y económica de la Avenida de Mayo, en Buenos Aires, y de su función como eje cívico de primer orden. Formación de cuadros técnicos experimentados en la resolución de la compleja problemática urbanística.	1993/94	Suspendido	Patrimonio cultural/urbano	pendiente	
16. Revitalización de la Avda. de Mayo	AR/92/04	Gobierno Provincial/Gobierno Nacional.	Apoyo técnico y financiero para la puesta en valor y conservación de componentes constructivos de las misiones jesuíticas seleccionadas en territorios argentino y paraguayo. La intervención comprende relevamiento topográfico, arqueológico, medidas de protección, estudios históricos, legales y capacitación técnica.	1994/95/96	En curso	Patrimonio cultural/histórico	180.000	10,7
17. Misiones Jesuíticas, Loreto	AR/93/11	OPS	Investigación sobre la problemática de la salud en los nuevos asentamientos creados con la población desalojada por la represa.	1993/94	En curso	Salud	7.400	
18. Proyecto de Intervenciones Ambientales Integradas en el Escenario de Posadas	F.E.		Financiación de consultorías puntuales para identificación de proyectos.	Anual	En curso	Otros gastos de Programas	45.000	100
19. Fondo de Expertos	O. G. P.		Otros gastos derivados de los proyectos (consultores locales, evaluación y seguimiento, etc...)	Anual	En curso	Otros gastos de Programas	108.000	100
20. Programa de Becas (ICI/MUTIS/STA. CRUZ, etc.)	BECAS	Diversas	Becas, cursos, estudios de enseñanza reglada, intercambios, proyectos conjuntos, pasantías, en coordinación con organismos e instituciones españolas.	Anual	En curso	Formación	6.000.000	100
21. Programa de Becas (ICI/MUTIS/STA. CRUZ, etc.)	CYTED	CONICET Secretaría de Ciencia y Tecnología	Programa Iberoamericano de Ciencia y Tecnología para el Desarrollo. Núcleo a más de 150 equipos de científicos de 19 países iberoamericanos, España y Portugal, que desarrollan proyectos conjuntos con transferencia al sector productivo. Programa IBEROEKA: Desarrollo de proyectos de innovación con participación de empresas y centros de investigación de al menos dos países por proyecto. Un total de 449 investigadores argentinos están participando en 23 proyectos de investigación, 26 redes temáticas y 4 proyectos de innovación.	1994/95/96	En curso	Ciencia y Tecnología	900.000	100

23. Rehabilitación de la Manzana de San Francisco. 2ª Fase (Junta de Andalucía)	AR/90/02	MCBA	Apoyo financiero y técnico para la recuperación y puesta en valor de viviendas ocupadas por familias de bajos recursos, emplazadas en la Manzana de la Iglesia de S. Francisco, en Buenos Aires, conjunto considerado de valor histórico y arquitectónico.	1993/94/95	En curso	Patrimonio cultural/ Vivienda	920.000	45,5
24. Capacitación de Funcionarios de la M.C.B.A. en Andalucía (Junta de Andalucía)	AR/90/03	MCBA	Capacitación en Andalucía de técnicos del programa de fomento a la rehabilitación residencial privada	1994	En curso	Patrimonio cultural/ RR-HH	20.000	
25. Ediciones sobre el centro histórico de B. Aires (Junta de Andalucía)	AR/90/04	MCBA	Apoyo financiero a ediciones bibliográficas deslinadas a difundir el valor del patrimonio urbano y arquitectónico de la ciudad de Buenos Aires.	1994	En curso	Patrimonio cultural/ Editorial	180.000	
26. Fomento Rehabilitación Residencial Privada en San Telmo (Junta de Andalucía)	AR/94/03	MCBA	Ayuda financiera a particulares para rehabilitación de viviendas en San Telmo y Montserrat, con asistencia técnica de la contraparte.		En suspenso	Patrimonio cultural/ Vivienda	200.000	
27. Proyecto de Rehabilitación en Córdoba. (Junta de Andalucía)	AR/94/04	Por definir (Municipalidad de Córdoba)	Intervenciones tendientes a la recuperación de patrimonio arquitectónico en Córdoba.	1994/95/96	Identificación	Patrimonio cultural/ Arquitectura	450.000	
28. Recuperar la Tierra para el Desarrollo de Colanzuli (Junta de Andalucía)	AR/93/10	Centro Vecinal Colanzuli	Subvención a la adquisición de tierras, en régimen de condominio, por los actuales ocupantes (100 familias).	1994	En curso	Agricultura	30.000	
29. Programa Jóvenes Cooperantes	P.J.C.	Diversas	Jóvenes profesionales españoles, contratados por un período de 6 meses para desarrollar la práctica de un proyecto de cooperación en el país receptor.	Anual	En curso	Juventud	pendiente	
30. Cooperación Cultural ICI (incluye gtos. administ.)	C.C. ICI	Diversas	Realización de actividades culturales a través del Centro Cultural del ICI y de la Oficina Cultural de la Embajada.	1994/95/96	En curso	Cultura	1.323.000	
31. Cooperación Deportiva AECI/CSD	C. Dep.	Secretaría de Deportes de la Nación	Asesoría, formación e intercambios en materia deportiva.	1993	En curso	Deporte	19.260	
31. Hogar de Ancianos de Temperley (1ª, 2ª y 3ª fases)	AR/93/09	Fundación España	Inversión financiera en remodelación y equipamiento de pabellones de una residencia para ancianos dependiente del Hospital Español de Buenos Aires. 3ª fase pendiente de aprobación.	1993/94/95	En curso	Asistencial	1.410.000 (93: 468.580)	79,5
32. Subvención al Instituto de la Juventud de Argentina (2ª fase)		Instituto de la Juventud	Subvención para el apoyo al equipamiento de la sede del Instituto.	1994	En suspenso	Juventud	14.000	
33. Cooperación a través de ONGs	ONGs	Diversas	Subvenciones gubernamentales para proyectos desarrollados por ONGs españolas en Argentina.	1994/95/96	En curso	Varios	600.000 (aprox.)	
34. Cooperación a través de la Consejería de Agricultura		Diversas	Apoyo a actividades y proyectos varios.	1994/95/96	En curso	Agricultura	600.000 (93: 220.000)	
35. Cooperación a través de la Consejería de Educación		Diversas	Apoyo a actividades y proyectos varios. Conclusión del Colegio Español de Rosario y profesorado español de dicho Colegio.	1994/95/96	En curso	Educación	2.000.000	
36. Programa de Formación y Desarrollo Agroalimentario (Gobierno Vasco)		Secretaría de Industria de la Nación	Programa de formación de ciudadanos argentinos durante 1994, en agroalimentación.	1994	En identificación	Formación	370.000	
37. Creación de un Centro de Máquina-Herramienta de control numérico en Argentina (Gobierno Vasco)		Secretaría de Industria de la Nación	Creación del Centro para la formación de 500 profesionales argentinos del sector, con una aportación en 1994 de 130 millones de pesetas.	1994	En identificación	Formación	963.000	

38. Becas Master sobre Gestión Eficiente de la Energía Térmica (Gobierno Vasco)	Secretaría de Industria de la Nación	Acceso gratuito y becas de estancia en el País Vasco de cuatro profesionales argentinos.	1994	En identificación	Formación	50.000
39. Asesoría y transferencia de tecnología (Gobierno Vasco)	Secretaría de Industria de la Nación	Varias actividades de asesoría, transferencia de tecnología e información en materias empresariales, parques tecnológicos, diseño industrial, planes de competitividad, etc..	1994	En identificación	Cooperación empresarial	-
SUBTOTAL GASTOS DE PROGRAMAS						21.171.180
40. Gastos Generales ÓTC (Pto. de Gtos. Grales.) y gastos salariales de técnicos españoles	GTO AD.	Gastos de la Oficina Técnica de Cooperación.	1994/95/96	En curso	Gastos administrativos	1.200.000
41. Gastos Servicios Centrales AECl (SGAC, SGT, etc.,)	GTO SC.	Gastos realizados desde la sede central y prorrateo de los gastos administrativos de dicha sede.	1994/95/96		Gastos administrativos	1.300.000
SUBTOTAL GASTOS ADMINISTRATIVOS						2.500.000
TOTAL						23.671.180

ARGENTINA

CENTRO CULTURAL

El Centro Cultural del ICI en Buenos Aires es a la vez un centro de documentación sobre la cultura española actual y un centro creativo donde se ofrece una plataforma de acción a la comunidad científica, intelectual y artística y por donde pasan a lo largo del año una serie de protagonistas de la cultura española actual que entran en contacto con la vida cultural argentina.

En el centro de documentación que crece fundamentalmente a través de la videoteca, todas las actividades culturales quedan reflejadas en video construyendo una peculiar memoria de la cultura de argentina e iberoamérica. Cuenta también con suscripciones a revistas culturales españolas que traen el aire de la actualidad literaria, plástica y visual de lo que se trabaja en España, y, en menor medida, con novedades editoriales y catálogos de exposiciones.

Dentro de este brevísimo resumen ha quedado al margen el cine, pues en Buenos Aires hay una oficina autónoma del Ministerio de Cultura con un festival permanente de cine español y, por lo tanto, aunque se programan actividades: Festival García Márquez, Homenaje a Pilar Miro, Cine Argentino, retrospectivas Cine Español; no suceden en el propio centro y tienen un carácter subsidiario.

El balance es francamente positivo. El ICI está instituido en el ámbito de la Cultura argentina, y específicamente de la cultura porteña.

A) ORGANIZACION Y RECURSOS HUMANOS

B) RECURSOS FINANCIEROS

C) RELACION DE ACTIVIDADES

I. INTRODUCCION

II. RESUMEN GENERAL

III. COOPERACION CULTURAL

IV. RESUMEN POR AREAS

A) ORGANIZACION Y RECURSOS HUMANOS

El organigrama del personal del I.C.I. de Buenos Aires, Centro Cultural en la Argentina, es el siguiente:

- 1 Director
- 1 Subdirector Cultural
- 1 Administrador
- 2 Bibliotecarios
- 1 Secretaria de Dirección
- 1 Secretaria Cultural
- 1 Secretaria de Administración
- 1 Administrativo
- 1 Ayudante Cultural
- 2 Cadetes

B) RECURSOS FINANCIEROS

GASTOS GENERALES:

131- HABERES DEL PERSONAL.....U\$S 213.394,75
160- CUOTAS SOCIALES Y FISCALES.....U\$S 55.711,50

SUBTOTAL.....U\$S 269.106,25

202- ARRENDAMIENTOS.....U\$S 10.740,71
210- REP.MANTENIMIENTO Y CONSERVACION.....U\$S 51.537,61
220- MATERIAL DE OFICINA.....U\$S 15.354,19
221- SUMINISTROS.....U\$S 7.028,05
222- COMUNICACIONES.....U\$S 31.728,54
224- SEGUROS.....U\$S 3.502,21
226- GASTOS DIVERSOS.....U\$S 8.659,85
230- DIETAS.....U\$S 3.605,07
630- MOBILIARIO, EQUIPAMIENTOS.....U\$S 5.507,79
SUBTOTAL.....U\$S 143.029,80

GASTOS DE PROYECTOS:

PAPELERIA E IMPRENTA.....U\$S 131.075,13
PUBLICIDAD Y PROPAGANDA.....U\$S 11.055,30
AREA VIDEOTECA.....U\$S 3.699,65
AREA SERVICIO DOC.CULTURAL.....U\$S 7.963,09
SALA DE EXPOSICIONES.....U\$S 18.411,38
AREA AUDITORIO.....U\$S 96.019,40
EXTENSION CULTURAL.....U\$S 2.514,58
COOPERACION CULTURAL.....U\$S 1.252,76
ESTUDIOS Y TRAB.TECNICOS Y PAS.....U\$S 18.700,00

SUBTOTAL.....U\$S 290.691,29

TOTAL DE GASTOS.....U\$S 702.827,34

C) RELACION DE ACTIVIDADES

I. INTRODUCCION

En la actual memoria se describen las actividades organizadas por el ICI de Buenos Aires - Centro Cultural durante 1993.

Se la ha dividido en tres partes que relacionan en primer lugar, la programación en detalle de todas las actividades realizadas por el Centro Cultural durante el año. En segundo término, las actividades realizadas en cooperación con otras instituciones tanto públicas como privadas, españolas, iberoamericanas y argentinas, en nuestro propio Centro Cultural, en otros ámbitos culturales de Buenos Aires o del interior de la República Argentina. Por último, se detalla por área cultural la relación de actividades específicas: Artes Plásticas y Exposiciones, Literatura, Video, Cine y Televisión, Música, Teatro y Danza, Pensamiento y Centro de Documentación Cultural.

II. RESUMEN GENERAL

Enero - Febrero

Exposición de la muestra de Fotografías de Rock de Eduardo Marti.
Exposición de la muestra "Artistas de la Academia"
Centro Cultural Villa Victoria Ocampo,
Mar del Plata

Marzo

- Martes 9 Inauguración de Jorge Gumier Maier y Omar Schiliro.
ICI de Buenos Aires - Centro Cultural
- Jueves 11 "Autobiografía del General Franco" Manuel Vázquez Montalbán, autor de la obra, conversará con Rafael Conte y Roberto Yahni, en colaboración con el Centro de las Letras del Ministerio de Cultura de España.
ICI de Buenos Aires - Centro Cultural
- Martes 16 Inauguración de "Los caprichos" de Goya Museo de Arte Hispanoamericano Isaac Fernández Blanco, Suipacha 1422.
- Jueves 18 Fanny Rubio, a raíz de su último libro, "La sal del Chocolate", conversará con Cristina Piña sobre poesía femenina, en colaboración con el Centro de las Letras del Ministerio de Cultura de España.
ICI de Buenos Aires - Centro Cultural
- Martes 23 Presentación de "Amores brutales" de Carlos Chernov, con la participación de Daniel Guebel y Abelardo Castillo.
ICI de Buenos Aires - Centro Cultural
- Jueves 25 Presentación de "Argentina. Imágenes de fin de un milenio". Primer Certamen de video y televisión de las provincias.
ICI de Buenos Aires - Centro Cultural

- Jueves 25 "Periodismo, literatura y ética".
Conversación de Rosa Montero con Silvina
Walger, en colaboración con el Centro de las
Letras del Ministerio de Cultura de España.
ICI de Buenos Aires - Centro Cultural
- Lunes 29 José Luis Abellán conversará con Hebe
Clementi y Hugo Biagini sobre "El
pensamiento heterodoxo en España y
Argentina"
ICI de Buenos Aires - Centro Cultural
- Martes 30 Charla y teatralización sobre el último
libro de Hugo Mujica "Paraíso vacío"
Participan Luis Chitarroni, Pedro Aznar,
Carlos Espíndola, Alberto Negrín y Javier
Margulis.
ICI de Buenos Aires - Centro Cultural
- Miércoles 31 "El milagro de Luis Landero. Un novel
consagrado", Luis Landero conversará con
Rodolfo Rabanal, en colaboración con el
Centro de las Letras del Ministerio de
Cultura de España.
ICI de Buenos Aires - Centro Cultural
- Abril
- Jueves 1 "El autor colectivo y el individual en el
Teatro Contemporáneo". Mesa redonda con la
participación de José Sanchís Sinisterra, y
Eduardo Rovner. Modera: Gabriela Borgna, en
colaboración con el Centro de las Letras del
Ministerio de Cultura de España.
ICI de Buenos Aires - Centro Cultural
- Lunes 5 "Probables lluvias por la noche" de Sylvia
Iparraguirre. Conversarán sobre la obra
Sylvia Iparraguirre y Jorge Monteleone.
ICI de Buenos Aires - Centro Cultural
- Martes 6 "Uno nunca sabe" de Roberto Fontanarrosa.
Conversarán con el autor: Juan Martini y
Elvio Gandolfo.
ICI de Buenos Aires - Centro Cultural
- Miércoles 7 "Prontuario" de David Viñas. Conversarán
sobre la obra David Viñas, Ana María
Barrenechea y Gabriela Mizraje.
ICI de Buenos Aires - Centro Cultural

- Lunes 12 "Cuando ya no importe" de Juan Carlos Onetti. Intervienen: Ricardo Piglia y Jorge Lafforgue. Proyección de un video sobre Juan Carlos Onetti.
ICI de Buenos Aires - Centro Cultural
- Miércoles 14 Inauguración de la exposición "De la Fotografía Española", intervienen: Valentín Vallhonrat, Pere Formiguera, Joan Fontcuberta, Chema Madoz, Aleydis Rispa, Manuel Serra, Toni Catatany, Antonio Blanco, Manel Esclusa, Jordi Guillumet, Martí Llorens y Carlos Cánovas.
ICI de Buenos Aires - Centro Cultural
- Jueves 15 "Buenos Aires me mata --El libro--" de Laura Ramos. Con la participación de Luis Chitarroni y Laura Ramos, música de Daniel Melero y la proyección de un video de Mariano Galperín.
Planetario de la Ciudad de Buenos Aires "Galileo Galilei", Av. Sarmiento y Belisario Roldán.
- Viernes 16 "La fotografía y otras disciplinas artísticas", mesa redonda con la intervención de Humberto Rivas, Juan Travnik y Jorge López Anaya.
ICI de Buenos Aires - Centro Cultural
- Martes 20 Inauguración de la exposición "Imaginaciones", intervienen: Dis Berlin, Marta Combariza, Arturo Duclos, Felipe Ehrenberg, Siron Franco, Onofre Frías, Luis Gordillo, Alfredo Jaar, Rogelio López Cuenca, Javier Mariscal, Antonio Muntadas, Juan Navarro Baldeweg, Manolo Quejido, Carlos Rodríguez Cárdenas, Regina Silveira y Pablo Suárez. En colaboración con la Secretaría de Educación y Cultura de la Municipalidad de Buenos Aires
Plaza Intendente Alvear (Recoleta)
- Jueves 22 Presentación del video "Guía del Inmigrante" (1992). Los Gallegos de la Argentina de Andrés Di Tella y Fabián Hofman.
ICI de Buenos Aires - Centro Cultural

- Viernes 23** "Esoterismo, fe del fin del siglo", Fernando Sánchez Dragó conversará con Rubén Kanalenstein.
ICI de Buenos Aires - Centro Cultural.
- Lunes 26** "Jorge Guillén desde la Argentina", presentación de los resultados de las Jornadas de Homenaje y charla sobre su obra. Intervienen: Emilia de Zuleta, Hugo Cowes y Horacio Armani.
ICI de Buenos Aires - Centro Cultural
- Miércoles 28
al domingo 2** "Inevitable, no?" a cargo del Teatro La Pupa.
Teatro Margarita Xirgu, Chacabuco 875
- Miércoles 28** "Poblaciones Indígenas en la Argentina de Hoy". No hay indios en la Argentina? Mesa de reflexión, participan: Adolfo Pérez Esquivel, Juan Carlos Radovich, Jorge Nancucheo y Rogelio Guanuco.
ICI de Buenos Aires - Centro Cultural
- Jueves 29** "Poblaciones Indígenas en la Argentina de Hoy". Situación de las Comunidades Indígenas en la Argentina. Mesa de reflexión, participan: Hugo Trincherro y representantes de diferentes Comunidades Indígenas.
Oficina Cultural de la Embajada de España, Paraná 1159.
- Viernes 30** "Poblaciones Indígenas en la Argentina de Hoy". La política indigenista en la Argentina. Mesa de reflexión, participan: Hipólito Solari Yrigoyen, Eulogio Frites, Serralta e Ivonne Quiroga.
Oficina Cultural de la Embajada de España, Paraná 1159.
- Mayo**
- Domingo 2** ¿Inevitable, no? a cargo del Teatro La Pupa. Con la colaboración del Teatro Municipal General San Martín
Teatro Margarita Xirgu, Chacabuco 875

- Lunes 3** Lectura de poemas de Víctor Manuel Mendiola. Participan Víctor Manuel Mendiola y Jorge Valdés Díaz-Vélez. En colaboración con la Embajada de México
ICI de Buenos Aires - Centro Cultural
- Miércoles 5** Pseudo Video Instalación y Pseudo Conversación a cargo de Juan Fresán.
ICI de Buenos Aires - Centro Cultural
- Jueves 6** Pseudo Video Instalación a cargo de Juan Fresán.
ICI de Buenos Aires - Centro Cultural
- "Perdonen la tristeza" a cargo de La Zaranda, en colaboración con el Teatro Municipal General San Martín
Teatro Margarita Xirgu, Chacabuco 875
- Viernes 7** Pseudo Video Instalación a cargo de Juan Fresán.
ICI de Buenos Aires - Centro Cultural
- "Perdonen la tristeza" a cargo de La Zaranda.
Teatro Margarita Xirgu, Chacabuco 875
- Sábado 8** "Perdonen la tristeza" a cargo de La Zaranda.
Teatro Margarita Xirgu, Chacabuco 875
- Martes 11** Inauguración de la exposición de los artistas Sebastián Gordín y Fabio Kacero.
ICI de Buenos Aires - Centro Cultural
- Miércoles 12** Metrópolis. Presentación de los programas de la serie de televisión española a cargo de Marina Collazo.
ICI de Buenos Aires - Centro Cultural
- Jueves 13** Metrópolis. Presentación de los programas de la serie de televisión española a cargo de Marina Collazo.
ICI de Buenos Aires - Centro Cultural
- Viernes 14** Metrópolis. Presentación de los programas de la serie de televisión española a cargo de Marina Collazo.
ICI de Buenos Aires - Centro Cultural

- Martes 18 "El Cansancio de Occidente" o el malestar de la modernidad. Participan: Rafael Argullol y José Ribas.
ICI de Buenos Aires - Centro Cultural
- Miércoles 19 ¿Y después del 92, qué? Participan: Carlos Ares, Tomás Abraham, Rolando Graña y Miguel Briante. Coordina: José Ribas.
ICI de Buenos Aires - Centro Cultural
- Lunes 24 Música Antigua Española. Concierto de Antonio Baciero, en el marco del Festival Permanente de Organo de Buenos Aires
Convento de Santo Domingo, Av. Belgrano y Defensa
- Jueves 27 "Babilonia Gaucha" Hollywood en la Argentina, la Argentina en Hollywood de Diego Curubeto. Proyección de fragmentos de películas y conversación entre Diego Curubeto y Rodrigo Fresán.
ICI de Buenos Aires - Centro Cultural
- Junio
- Miércoles 2 "Los Cuerpos Dóviles" de Paula Croci y Alejandra Vitale. Conversación de las autoras con Sergio De Loof, Susana Saulquin y Daniel Link. Proyección de obra de Sergio De Loof
ICI de Buenos Aires - Centro Cultural
- Jueves 3 Tres amigos para Alejandra, homenaje a Alejandra Pizarnik, participan: Fernando Noy, Roberto Yahni y Diana Bellessi
ICI de Buenos Aires - Centro Cultural
- Martes 8 Inauguración de la exposición de Fabián Burgos y Rosana Fuertes
ICI de Buenos Aires - Centro Cultural
- Miércoles 9 De tal palo tal astilla, mesa redonda con la participación de Norberto Firpo, Ezequiel Martínez, Orlando Barone y modera: Carlos Ulanovsky
ICI de Buenos Aires - Centro Cultural

- Jueves 10** "Nacen los otros" de Arturo Carrera, mise en scène: Alfredo Prior y Ximena Caminos, música: Claudio Baroni
ICI de Buenos Aires - Centro Cultural
- Miércoles 16** Concierto a cargo de Mulo.
ICI de Buenos Aires - Centro Cultural
- Jueves 17** El amor de Soledad Acosta de Fernando Quiñones. Participan: Fernando Quiñones, Abelardo Castillo, Vicente Battista y Horacio Salas. Con la colaboración de Iberia Líneas Aéreas
ICI de Buenos Aires - Centro Cultural
- Miércoles 23** Lectura de poemas, Las Crónicas del Yemen (poemas inéditos) de Fernando Quiñones con el patrocinio de Iberia Líneas Aéreas
Centro Cultural Recoleta
- Lunes 21, Martes 22,
Miércoles 23,
Jueves 24
y Viernes 25** Primer Festival de Video del Cono Sur, organizado en colaboración con el Museo de Imagen y Sonido de San Pablo, Brasil
ICI de Buenos Aires - Centro Cultural
- Miércoles 30** Vidas de Santos de Rodrigo Fresán. Participan: Rodrigo Fresán, Jorge Lanata y Fito Páez.
ICI de Buenos Aires - Centro Cultural
- Julio**
- Viernes 2
al
domingo 11** Nueve películas premiadas en el Festival de Cine Iberoamericano de Huelva
Sala L. Lugones, Teatro Municipal Gral. San Martín, Corrientes 1530, 10 piso
- Viernes 2:** La última cena (Cuba, 1976)
Dirección: Tomás Gutiérrez Alea
Con Nelson Villagra, Silvano Rey
A las 15, 17.30, 20 y 22.30 (120')
- Sábado 3:** Pueblo de madera (México, 1990)
Dirección: Juan Antonio de la Riva
Con Alonso Echanove, Gabriela Roel
A las 15, 17.30, 20 y 22.30 (98')

- Domingo 4: **Ardiente Paciencia** (Alemania Federal/Chile, 1983)
 Dirección: Antonio Skármeta
 Con Roberto Parada, Oscar Castro
 A las 15, 17.30, 20 y 22.30 (75')
- Lunes 5: **Lluvias de verano** (Brasil, 1977)
 Dirección: Carlos Diegues
 Con Jofre Soares, Cristina Aché
 A las 15, 17.30, 20 y 22.30 (86')
- Martes 6: **Ultimos días de la víctima** (Argentina, 1982)
 Dirección: Adolfo Aristarain
 Con Federico Luppi, Soledad Silveyra
 A las 15 y 22.30 únicamente (95')
- Miércoles 7: **Un pasaje de ida** (República Dominicana, 1988)
 Dirección: Agliberto Meléndez
 Con Angel Muñiz, Horacio Veloz
 A las 15, 17.30, 20 y 22.30 (92')
- Jueves 8: **Juliana** (Perú, 1988)
 Dirección: Fernando Espinoza y Alejandro Legaspi
 Con Rosa Isabel Molfino, David Zúñiga
 A las 15, 17.30, 20 y 22.30 (90')
- Viernes 9: No hay función
- Sábado 10: **Cóndores no entierran todos los días**
 (Colombia, 1984)
 Dirección: Francisco Norden
 Con Frank Ramírez, Isabela Corona
 A las 15, 17.30, 20 y 22.30 (90')
- Domingo 11: **Dispáren a matar** (Venezuela, 1991)
 Dirección: Carlos Azpúrua
 Con Amalia Pérez Díaz, Daniel Alvarado
 A las 15, 17.30, 20 y 22.30 (90')
- Martes 6 Inauguración "La ciudad y el campo", muestra
 de fotografía
ICI de Buenos Aires - Centro Cultural
- Miércoles 7 **Otras letras de España**, mesa redonda:
Almudena Grandes, Eduardo Mendicutti y Dante Bertini, modera: **Ana María Shúa**
ICI de Buenos Aires - Centro Cultural

- Jueves 8 "El hombre de sus sueños" de Dante Bertini.
Participan: Dante Bertini, Almudena Grandes
y Eduardo Mendicutti
ICI de Buenos Aires - Centro Cultural
- Jueves 8 al
domingo 18 Primer Certamen de Televisión y Video de las
Provincias, "Argentina: Imágenes de Fin de
un Milenio"
Centro Cultural Recoleta, Junín 1930
- Miércoles 21 "El castigo de Dios" de Mempo Giardinelli.
Participan el autor de la obra y Graciela
Gliemmo, Abelardo Castillo y Eduardo
Belgrano Rawson
ICI de Buenos Aires - Centro Cultural
- Jueves 22 "La música de Frankie" de Luis Gusmán,
participan el autor de la obra, Jorge Jinkis
y Telma Luzzani
ICI de Buenos Aires - Centro Cultural
- Martes 27 Samuel Jaramillo, Lectura de poemas
ICI de Buenos Aires - Centro Cultural
- Miércoles 28 Juli Capella y Quim Larrea conversarán sobre
"Diseño Industrial y de Muebles"
ICI de Buenos Aires - Centro Cultural
- Jueves 29 Juli Capella y Quim Larrea conversarán sobre
"Diseño Gráfico y Arquitectura"
ICI de Buenos Aires - Centro Cultural
- Agosto
- Jueves 5 "Días de agosto". Apuntes para una puesta
teatral. Dirección General: Ricardo Holcer
y Eduardo Milewicz
ICI de Buenos Aires - Centro Cultural
- Viernes 6 Estreno Nacional "Nada lentamente". Grupo La
Pista 4
Centro Cultural General Paz. Córdoba
- Lunes 9 Inauguración de la exposición de Pablo
Suárez: "De hombres y bestias"
ICI de Buenos Aires - Centro Cultural

- Martes 10 "Un poeta nacional" de Charlie Feiling
Conversarán Charlie Feiling, Nora Domínguez y Luis Chitarroni
ICI de Buenos Aires - Centro Cultural
- Jueves 12 "Hadas, una historia natural" de Laura Palacios con dibujos de Renata Schussheim.
Participan Laura Palacios, Renata Schussheim y Guillermo Saavedra ICI de Buenos Aires - Centro Cultural
- Martes 17 Homenaje a D. Claudio Sánchez Albornoz
Participan: Nicolás Sánchez Albornoz y Luis Alberto Romero
ICI de Buenos Aires - Centro Cultural
- Miércoles 25 Inauguración de la exposición del pintor español Félix de la Concha: "Nueve Meses en Donna Olimpia"
Centro Cultural Recoleta
- Septiembre
- Miércoles 1 "Yo blanco, tú negro" Enseñar a leer los medios de comunicación, conferencia a cargo de Roberto Aparici
ICI de Buenos Aires - Centro Cultural
- Jueves 2 "Vida y patrimonio por la poesía en España", Jesús Munárriz conversará con Daniel Samoilovich
ICI de Buenos Aires - Centro Cultural
- Lunes 6 La nueva danza. Mestizaje de disciplinas. Mesa redonda: "Improvisación, instrumento de trabajo para las nuevas tendencias". Participan: Vera Wilner, Roxana Grinstein y Alma Falkenberg
Coreografía a cargo de Mabel Dai Chee Chang
ICI de Buenos Aires - Centro Cultural
- Martes 7 La nueva danza. Mestizaje de disciplinas. Mesa redonda: "Teatro-Danza, la investigación de un lenguaje". Participan: Guillermo Heras, Laura Falcoff
Coreografía a cargo de Mariana Bellotto
ICI de Buenos Aires - Centro Cultural

- Miércoles 8** La nueva danza. Mestizaje de disciplinas. Mesa redonda: "Procesos creativos". Participan: Cristina Barnils y Susana Tambutti
Coreografía a cargo de Mariano Pattín ICI de Buenos Aires - Centro Cultural
- Jueves 9** Inauguración de la exposición "Nueve meses en Donna Olimpia" de Félix de la Concha Museo de Bellas Artes "J.B. Castagnino", Rosario, Santa Fe
- Martes 14** Premio ICI DE DISEÑO. Exposición de diseño industrial
ICI de Buenos Aires - Centro Cultural
- Jueves 16** Homenaje a Juan Pablo Renzi. Participan: Luis Felipe Noé, Miguel Briante, Beatriz Sarlo y Daniel Samoilovich, se proyectará el video "Imágenes más sonidos" de Rafael Filipelli
Fundación San Telmo
- Jueves 16** Chile escribe, participan: Alberto Fuguet, Carlos Cerda, Gonzalo Contreras y Arturo Fontaine, modera: Silvia Hopenhayn
ICI de Buenos Aires - Centro Cultural
- Viernes 17** Chile escribe. Participan: Alberto Fuguet, Carlos Cerda, Gonzalo Contreras y Arturo Fontaine, modera: Silvia Hopenhayn
ICI de Buenos Aires - Centro Cultural
- Martes 21** "Cuba, la cultura acorralada" conferencia a cargo de Adelaida de Juan y Roberto Fernández Retamar
ICI de Buenos Aires - Centro Cultural
- Lunes 27** "Buenos Aires Video 5". Proyección de videos y presentación del catálogo. Participan: Graciela Taquini, Eduardo Milewicz
ICI de Buenos Aires - Centro Cultural
- Martes 28** "Buenos Aires Video 5". Proyección de videos
ICI de Buenos Aires - Centro Cultural
- Miércoles 29** "Buenos Aires Video 5". Proyección de videos
ICI de Buenos Aires - Centro Cultural

- Jueves 30 "Buenos Aires Video 5". Proyección de videos
ICI de Buenos Aires - Centro Cultural
- Octubre
- Viernes 1 Conferencia: "Tensiones del arte y la
cultura en el fin del siglo" a cargo de
Francisco Jarauta
ICI de Buenos Aires - Centro Cultural
- Martes 5 Presentación de Cuadernos Hispanoamericanos:
"La cultura argentina entre la dictadura y
la democracia" a cargo de Sylvia
Iparraquirre, Abelardo Castillo, Leónidas
Lamborghini y Roberto Cossa
ICI de Buenos Aires - Centro Cultural
- Miércoles 6 Celebración del cumpleaños de la revista La
Maga
ICI de Buenos Aires - Centro Cultural
- Miércoles 13 MES IBEROAMERICANO, PERU, exposición de
pintura peruana de los artistas Moiko Yaker
y Ricardo Wiese
ICI de Buenos Aires - Centro Cultural
- Jueves 14 MES IBEROAMERICANO, PERU, conferencia:
"Poesía peruana y lectura de poemas" a cargo
de Blanca Varela
ICI de Buenos Aires - Centro Cultural
- Lunes 18 MES IBEROAMERICANO, PERU, conferencia de
Gustavo Buntinx sobre "Arte contemporáneo
peruano"
ICI de Buenos Aires - Centro Cultural
- Martes 19 Mesa redonda "Sobre su obra" con motivo del
ciclo en Homenaje a Pilar Miró, participan:
Pilar Miró, Ricardo García Oliveri y Paulina
Fernández Jurado
ICI de Buenos Aires - Centro Cultural
- Miércoles 20 MES IBEROAMERICANO, PERU conferencia "Nuevas
tendencias en la narrativa peruana actual",
a cargo de Guillermo Niño de Guzmán.
Proyección de "Video Perú"
ICI de Buenos Aires - Centro Cultural

- Miércoles 20 Homenaje a Pilar Miró, proyección de su obra.
Sala Leopoldo Lugones, Teatro Municipal General San Martín
- Jueves 21 MES IBEROAMERICANO, PERU, conferencia "Sendero Luminoso, una incógnita" a cargo de Carlos Iván Degregori
ICI de Buenos Aires - Centro Cultural
- Lunes 25 Presentación de "Prólogo anotado" de Federico Jeanmaire, intervienen: Silvia Hopenhayn y Jorge Panesi
ICI de Buenos Aires - Centro Cultural
- Martes 26 Presentación de "Joyce o la travesía del lenguaje". Psicoanálisis y literatura de Nada Lasic y Elena Szumiraj (compiladoras), con la participación de Nada Lasic y Elena Szumiraj, de Virginia Lago y la proyección de videos sobre Joyce
ICI de Buenos Aires - Centro Cultural
- Noviembre
- Martes 2 "Semana de Autor Español, Fernando Arrabal". Mesa redonda: "Biografía de Fernando Arrabal. Estilo literario". Participan: Mario O'Donnell, Horacio Salas, Angel Berenguer y Fernando Arrabal. Presentación a cargo de Elisa Samoilovich
ICI de Buenos Aires - Centro Cultural
- Miércoles 3 "Semana de Autor Español, Fernando Arrabal". Mesa redonda: "Arrabal y el teatro. El lenguaje dramático". Participan: Osvaldo Quiroga, Angel Berenguer y Fernando Arrabal
ICI de Buenos Aires - Centro Cultural
- Jueves 4 "Semana de Autor Español, Fernando Arrabal". Mesa redonda: "Arrabal y las vanguardias". Participan: Roberto Yahni, Angel Berenguer y Fernando Arrabal
ICI de Buenos Aires - Centro Cultural
- Jueves 11 Presentación de "Puesta en escena" de Cristina Piña. Participan: Enrique Valiente Noailles, Marcela Solá y Cristina Piña
ICI de Buenos Aires - Centro Cultural

- Martes 16** Presentación de "Simetrías" de Luisa Valenzuela que dialogará con Carlos Ulanovsky, se proyectará un video de Anna-Lisa Marjak basado en el cuento "El café quieto" mientras que Claudia Schwartz leerá el mismo cuento
ICI de Buenos Aires - Centro Cultural
- Martes 23** Inauguración de "REPtrospectiva", exposición de historietas de Miguel Rep
ICI de Buenos Aires - Centro Cultural
- Miércoles 24** Conferencia: Jorge Pensi y el diseño, a cargo de Jorge Pensi
ICI de Buenos Aires - Centro Cultural
- Jueves 25** Presentación de "El jardín de las máquinas parlantes" de Alberto Laiseca. Participan: Alan Pauls y Alberto Laiseca
ICI de Buenos Aires - Centro Cultural
- Martes 30** Presentación de "El naranjo, o los círculos del tiempo" de Carlos Fuentes. Participan: Carlos Fuentes, Luisa Valenzuela, Héctor Libertella y Guillermo Saavedra
ICI de Buenos Aires - Centro Cultural
- Diciembre**
- Jueves 2** Presentación de "Mascaró, el cazador americano" de Haroldo Conti. Participan: Aída Bortnik, Mario Benedetti y Pedro Orgambide
ICI de Buenos Aires - Centro Cultural
- Jueves 9** Presentación de "Postales" de Miguel Rep. Participan: Juan Forn, Jorge Lanata, Omar Quiroga y Miguel Rep
ICI de Buenos Aires - Centro Cultural
- Martes 14** Cine de Propaganda Franquista: "Sin novedad en el Alcázar". Presenta: Diego Curubeto
ICI de Buenos Aires - Centro Cultural
- Miércoles 15** Cine de Propaganda Franquista: "Raza".
ICI de Buenos Aires - Centro Cultural
- Jueves 16** Cine de Propaganda Franquista: "Los últimos de Filipinas"
ICI de Buenos Aires - Centro Cultural

III. COOPERACION CULTURAL

En colaboración con instituciones públicas y privadas argentinas, españolas e iberoamericanas y con arreglo a los presupuestos, durante 1993 hemos desarrollado dentro y fuera del ámbito del Centro Cultural, una importante serie de actividades y proyectos tanto en Buenos Aires como en el interior del país.

Las áreas de cooperación cultural, han abarcado literatura, teatro, cine, video, exposiciones y conferencias. Series de video como Metrópolis y Video del Cono Sur han sido exhibidas en instituciones de diversas ciudades de Argentina. Muestras de fotografía y plástica como Fotografía de Rock y en pintura Artistas de la Academia, Nueve Meses en Donna Olimpia y otras, también han sido expuestas en el interior.

Se ha colaborado con instituciones públicas y privadas de capital e interior coordinando la participación de invitados del Centro Cultural en Seminarios, Congresos, Cursos y Conferencias organizados con diversas entidades.

Auspicios y adhesiones varias han sido brindados en el transcurso del año.

En cuanto a nuestro sistema de difusión de las actividades mensuales, se continúa remitiendo boletines, catálogos a Centros de estudios, Universidades e instituciones culturales de capital e interior y gacetillas de información de nuestra programación a los diferentes medios.

Cada vez es mayor la demanda para préstamos de obras de nuestra videoteca y sus títulos han sido solicitados por universidades, escuelas y diversos institutos privados y públicos.

En este capítulo se desarrolla en detalle la relación de esta cooperación cultural.

Relación de instituciones españolas con las que se ha cooperado

Sociedad General de Autores de España
Centro de las Letras del Ministerio de Cultura
Consulado General de España en Rosario
Consulado General de España en Córdoba
Casal de Catalunya - Teatro Margarita Xirgu
Complejo Cultural Fundación Parque España
Televisión Española
Iberia Líneas Aéreas
Telefónica de Argentina
Biblioteca Hispánica
Gas Natural BAN
Instituto Cervantes

Relación de instituciones argentinas con las que se ha cooperado

Municipalidad de la Ciudad de Buenos Aires
- Subsecretaría de Cultura
- Planetario de la Ciudad de Buenos Aires
- Centro Cultural Recoleta
- Teatro Municipal General San Martín
- Museo de Arte Hispanoamericano "Isaac Fernández Blanco"
- Instituto Histórico de la Ciudad de Buenos Aires
- Museo Larreta
Ministerio de Educación
Secretaría de Educación y Cultura
Universidad de Buenos Aires
- Facultad de Filosofía y Letras
- Instituto de Filología
Universidad Nacional de Rosario
- Centro de Estudios Interdisciplinarios
Universidad Nacional de Cuyo
Museo Municipal de Artes Visuales, Santa Fe
Museo J.B. Castagnino - Rosario, Santa Fe
Municipalidad de General Pueyrredón
- Secretaría de Educación y Cultura
- Villa Victoria - Centro Cultural
Municipalidad de La Plata
- Secretaría de Política Social
Festival Permanente de Organo de Buenos Aires
Escuela de Formación Técnica y Profesional
Fundación San Telmo
Fundación Otra Historia
Fundación Munar
Fundación El Libro - Feria del Libro

Fundación Centro de Estudios Políticos y Administrativos -CEPA-
Fundación Cinemateca Argentina
Academia del Sur
Centro de Estudios de Estado y Sociedad
Centro de Arte y Comunicación -CAYC-
Centro de Integración, Comunicación, Cultura y Sociedad -Ciccus-
La Mujer y el Cine
Taller, Escuela, Agencia -TEA-
Cine Club - La Maga
Revista La Maga
Buenos Aires - Centro de Diseño
Grupo de Teatro "La Pupa"
Grupo de Teatro "El Descueve"
Grupo de Teatro La Pista 4
Grupo de Teatro de Eva Halac (Sonata de Otoño)
Grupo de Danza Lisu Brodsky (Morir de Amor)
Editorial Sudamericana
Tesis, Grupo Editorial Norma
La Marca Editora
Ediciones 1992
Beatriz Viterbo Editora
Fondo de Cultura Económica
Editorial Troquel
Editorial Alfaguara
Ediciones de la Flor
Emecé Editores
Grupo Editorial Planeta
Editorial Clarín/Aguilar
Europ-Art
Convento de Santo Domingo
Interieur Forma S.A.
Modulor

Relación de instituciones de países iberoamericanos con las que se ha cooperado

Consejería Cultural de la Embajada de Colombia
Consejería Cultural de la Embajada de Chile
Embajada de Perú
Consejería Cultural de la Embajada de México
Museo de la Imagen y Sonido de San Pablo, Brasil.

Otras instituciones con que se ha cooperado

Embajada del Reino de Marruecos
Teatro Núcleo de Ferrara

Adhesión a:

Bienal de Arquitectura
Jornadas de la Crítica

Exposiciones itinerantes en la Argentina

Enero - Febrero

Exposición de la muestra de Fotografías de Rock de Eduardo Marti.
Exposición de la muestra "Artistas de la Academia"
Centro Cultural Villa Victoria Ocampo,
Mar del Plata

Junio

Lunes 28 al
viernes 2 de julio Metrópolis. Presentación de los programas de la serie de televisión española a cargo de Marina Collazo.
Museo Municipal de Artes Visuales
Santa Fe

Septiembre

Lunes 6 al
viernes 10 Metrópolis. Presentación de los programas de la serie de televisión española a cargo de Marina Collazo.
Centro Cultural Victoria Ocampo
Mar del Plata

Jueves 9 Inauguración de la exposición "Nueve meses en Donna Olimpia" de Félix de la Concha
Museo de Bellas Artes "J.B. Castagnino",
Rosario, Santa Fe

Octubre

Viernes 8 al
domingo 10 y
viernes 15 al
domingo 17 Primer Festival de Video del Cono Sur,
organizado en colaboración con el Museo de Imagen y Sonido de San Pablo.
Centro Cultural Pasaje Dardo Rocha
La Plata

IV. RESUMEN POR AREAS

Artes plásticas y exposiciones

Como en años anteriores, las exposiciones mantienen su carácter interdisciplinario: artes plásticas, fotografía, diseño, historieta, etc.

La colaboración con otras instituciones se mantiene, favorecida por las actividades provenientes de España: "De la Fotografía Española", "Nueve Meses en Donna Olimpia" del artista Félix de la Concha e "Imaginaciones". Debido a la crisis económica del sector público argentino, la posibilidad de itinerar la programación no es muy grande. No obstante, "Nueve Meses en Donna Olimpia" se presentó en el Centro Cultural Recoleta de la Ciudad de Buenos Aires y en el Museo de Bellas Artes "J. B. Castagnino" de Rosario, provincia de Santa Fe.

Asimismo es activo el préstamo de los registros en video de las actividades realizadas correspondientes a este área.

La curaduría, montaje, difusión y prensa de las muestras, tanto las itinerantes como las realizadas en este Centro, son coordinadas y supervisadas por el ICI con el objeto de responder correctamente a los lineamientos planteados.

Importante es la labor realizada en cuanto a la promoción de artistas jóvenes que generan nuevas experiencias visuales: Omar Schiliro, Jorge Gumier Maier, Fabio Kacero, Sebastián Gordín, Rosana Fuertes, Fabián Burgos y Miguel Repiso.

El espacio dedicado a un artista consagrado contó este año con la presencia de Pablo Suárez.

El tradicional Mes Iberoamericano se ha dedicado en 1993 a Perú. En colaboración con la Embajada de dicho país se presentó, con la presencia de los artistas Moico Yaker y Ricardo Wiesse, la exposición de sus obras. Por su parte el crítico Gustavo Buntinx ofreció una conferencia sobre "Arte contemporáneo peruano".

En el marco de la Bienal Internacional de Arquitectura de Buenos Aires - BA/93 y en colaboración con el CAYC se convocó al Premio ICI de Diseño Industrial. Este premio obtuvo una gran aceptación entre profesionales, la Universidad de Buenos Aires y medios periodísticos.

Con respecto al diseño, gran repercusión tuvieron las presentaciones de los arquitectos Juli Capella y Quim Larrea (directores de la revista ARDI de España) tanto en este Centro como en el ámbito de la Facultad de Arquitectura, Diseño y Urbanismo de la Universidad de Buenos Aires, lo mismo ocurrió con la conferencia del diseñador argentino-español Jorge Pensi.

Enero - Febrero

Exposición de la muestra de **Fotografías de Rock de Eduardo Marti.**

Exposición de la muestra **"Artistas de la Academia"**

Centro Cultural Villa Victoria Ocampo, Mar del Plata

Marzo

Martes 9

Inauguración de **Jorge Gumier Maier y Omar Schiliro.**

ICI de Buenos Aires - Centro Cultural

Martes 16

Inauguración de **"Los caprichos"** de **Goya**
Museo de Arte Hispanoamericano Isaac Fernández Blanco, Suipacha 1422.

Abril

Miércoles 14

Inauguración de la exposición **"De la Fotografía Española"**, intervienen: **Valentín Vallhonrat, Pere Formiguera, Joan Fontcuberta, Chema Madoz, Aleydis Rispa, Manuel Serra, Toni Catatany, Antonio Blanco, Manel Esclusa, Jordi Guillumet, Martí Llorens y Carlos Cánovas.**

ICI de Buenos Aires - Centro Cultural

Viernes 16

"La fotografía y otras disciplinas artísticas", mesa redonda con la intervención de **Humberto Rivas, Juan Travnik y Jorge López Anaya.**

ICI de Buenos Aires - Centro Cultural

Martes 20

Inauguración de la exposición **"Imaginaciones"**, intervienen: **Dis Berlin, Marta Combariza, Arturo Duclos, Felipe Ehrenberg, Siron Franco, Onofre Frías, Luis Gordillo, Alfredo Jaar, Rogelio López Cuenca, Javier Mariscal, Antonio Muntadas, Juan Navarro Baldeweg, Manolo Quejido, Carlos Rodríguez Cárdenas, Regina Silveira y Pablo Suárez.** En colaboración con la **Secretaría de Educación y Cultura de la Municipalidad de Buenos Aires**
Plaza Intendente Alvear (Recoleta)

Mayo

- Miércoles 5 Pseudo Video Instalación y Pseudo Conversación a cargo de Juan Fresán.
ICI de Buenos Aires - Centro Cultural
- Jueves 6 Pseudo Video Instalación a cargo de Juan Fresán.
ICI de Buenos Aires - Centro Cultural
- Viernes 7 Pseudo Video Instalación a cargo de Juan Fresán.
ICI de Buenos Aires - Centro Cultural
- Martes 11 Inauguración de la exposición de los artistas Sebastián Gordín y Fabio Kacero.
ICI de Buenos Aires - Centro Cultural

Junio

- Miércoles 2 "Los Cuerpos Dóviles" de Paula Croci y Alejandra Vitale. Conversación de las autoras con Sergio De Loof, Susana Saulquin y Daniel Link. Proyección de obra de Sergio De Loof
ICI de Buenos Aires - Centro Cultural
- Martes 8 Inauguración de la exposición de Fabián Burgos y Rosana Fuertes
ICI de Buenos Aires - Centro Cultural

Julio

- Martes 6 Inauguración "La ciudad y el campo", muestra de fotografía
ICI de Buenos Aires - Centro Cultural
- Miércoles 28 Juli Capella y Quim Larrea conversarán sobre "Diseño Industrial y de Muebles"
ICI de Buenos Aires - Centro Cultural
- Jueves 29 Juli Capella y Quim Larrea conversarán sobre "Diseño Gráfico y Arquitectura"
ICI de Buenos Aires - Centro Cultural

Agosto

Lunes 9 Inauguración de la exposición de Pablo Suárez: "De hombres y bestias"
ICI de Buenos Aires - Centro Cultural

Miércoles 25 Inauguración de la exposición del pintor español Félix de la Concha: "Nueve Meses en Donna Olimpia"
Centro Cultural Recoleta

Septiembre

Jueves 9 Inauguración de la exposición "Nueve meses en Donna Olimpia" de Félix de la Concha
Museo de Bellas Artes "J.B. Castagnino", Rosario, Santa Fe

Martes 14 Premio ICI DE DISEÑO. Exposición de diseño industrial
ICI de Buenos Aires - Centro Cultural

Jueves 16 Homenaje a Juan Pablo Renzi. Participan: Luis Felipe Noé, Miguel Briante, Beatriz Sarlo y Daniel Samoilovich, se proyectará el video "Imágenes más sonidos" de Rafael Filipelli
Fundación San Telmo
ICI de Buenos Aires - Centro Cultural

Octubre

Viernes 1 Conferencia: "Tensiones del arte y la cultura en el fin del siglo" a cargo de Francisco Jarauta
ICI de Buenos Aires - Centro Cultural

Miércoles 13 MES IBEROAMERICANO, PERU, exposición de pintura peruana de los artistas Moiko Yaker y Ricardo Wiese
ICI de Buenos Aires - Centro Cultural

Lunes 18 MES IBEROAMERICANO, PERU, conferencia de Gustavo Buntinx sobre "Arte contemporáneo peruano"
ICI de Buenos Aires - Centro Cultural

Noviembre

Martes 23

Inauguración de "REptrospectiva", exposición
de historietas de Miguel Rep
ICI de Buenos Aires - Centro Cultural

Miércoles 24

Conferencia: Jorge Pensi y el diseño, a
cargo de Jorge Pensi
ICI de Buenos Aires - Centro Cultural

Diciembre

Jueves 9

Presentación de "Postales" de Miguel Rep.
Participan: Juan Forn, Jorge Lanata, Omar
Quiroga y Miguel Rep
ICI de Buenos Aires - Centro Cultural

Literatura

El área literatura incluye todas aquellas actividades -mesas redondas, conferencias, presentaciones de libros y revistas, etc- realizadas tanto en el Centro Cultural como en otros ámbitos. Durante este año visitaron el Centro varios escritores y críticos españoles: Luis Landero, Manuel Vázquez Montalbán, Rosa Montero, Fernando Sánchez Dragó, Almudena Grandes, Luis Landero, Rafael Conte, Eduardo Mendicuti, Dante Bertini, Nicolás Sánchez Albornoz, Jesús Munárriz, Fernando Arrabal, Angel Berenguer, Fernando Quiñones, Francisco Jarauta, Rafael Argullol, José Sanchís Sinisterra, José Luis Abellán, Marta Pesarrodonna y una completa lista de escritores Iberoamericanos, destacando entre ellos la presencia del mexicano Carlos Fuentes.

Marzo

Jueves 11 "Autobiografía del General Franco" Manuel Vázquez Montalbán, autor de la obra, conversará con Rafael Conte y Roberto Yahni, en colaboración con el Centro de las Letras del Ministerio de Cultura de España.
ICI de Buenos Aires - Centro Cultural

Jueves 18 Fanny Rubio, a raíz de su último libro, "La sal del Chocolate", conversará con Cristina Piña sobre poesía femenina, en colaboración con el Centro de las Letras del Ministerio de Cultura de España.
ICI de Buenos Aires - Centro Cultural

Martes 23 Presentación de "Amores brutales" de Carlos Chernov, con la participación de Daniel Guebel y Abelardo Castillo.
ICI de Buenos Aires - Centro Cultural

Jueves 25 "Periodismo, literatura y ética". Conversación de Rosa Montero con Silvina Walger, en colaboración con el Centro de las Letras del Ministerio de Cultura de España.
ICI de Buenos Aires - Centro Cultural

Martes 30 Charla y teatralización sobre el último libro de Hugo Mujica "Paraíso vacío" Participan Luis Chitarroni, Pedro Aznar, Carlos Espíndola, Alberto Negrín y Javier Margulis.
ICI de Buenos Aires - Centro Cultural

Miércoles 31 "El milagro de Luis Landero. Un novel consagrado", Luis Landero conversará con Rodolfo Rabanal, en colaboración con el Centro de las Letras del Ministerio de Cultura de España.
ICI de Buenos Aires - Centro Cultural

Abril

Lunes 5 "Probables lluvias por la noche" de Sylvia Iparraguirre. Conversarán sobre la obra Sylvia Iparraguirre y Jorge Monteleone.
ICI de Buenos Aires - Centro Cultural

- Martes 6** "Uno nunca sabe" de Roberto Fontanarrosa. Conversarán con el autor: Juan Martini y Elvio Gandolfo.
ICI de Buenos Aires - Centro Cultural
- Miércoles 7** "Prontuario" de David Viñas. Conversarán sobre la obra David Viñas, Ana María Barrenechea y Gabriela Mizraje.
ICI de Buenos Aires - Centro Cultural
- Lunes 12** "Cuando ya no importe" de Juan Carlos Onetti. Intervienen: Ricardo Piglia y Jorge Lafforgue. Proyección de un video sobre Juan Carlos Onetti.
ICI de Buenos Aires - Centro Cultural
- Jueves 15** "Buenos Aires me mata --El libro--" de Laura Ramos. Con la participación de Luis Chitarroni y Laura Ramos, música de Daniel Melero y la proyección de un video de Mariano Galperín.
Planetario de la Ciudad de Buenos Aires "Galileo Galilei", Av. Sarmiento y Belisario Roldán.
- Viernes 23** "Esoterismo, fe del fin del siglo", Fernando Sánchez Dragó conversará con Rubén Kanalenstein.
ICI de Buenos Aires - Centro Cultural.
- Lunes 26** "Jorge Guillén desde la Argentina", presentación de los resultados de las Jornadas de Homenaje y charla sobre su obra. Intervienen: Emilia de Zuleta, Hugo Cowes y Horacio Armani.
ICI de Buenos Aires - Centro Cultural
- Mayo**
- Lunes 3** Lectura de poemas de Víctor Manuel Mendiola. Participan Víctor Manuel Mendiola y Jorge Valdés Díaz-Vélez. En colaboración con la Embajada de México
ICI de Buenos Aires - Centro Cultural

- Jueves 27 "Babilonia Gaucha" Hollywood en la Argentina, la Argentina en Hollywood de Diego Curubeto. Proyección de fragmentos de películas y conversación entre Diego Curubeto y Rodrigo Fresán.
ICI de Buenos Aires - Centro Cultural
- Junio
- Miércoles 2 "Los Cuerpos Dóviles" de Paula Croci y Alejandra Vitale. Conversación de las autoras con Sergio De Loof, Susana Saulquin y Daniel Link. Proyección de obra de Sergio De Loof
ICI de Buenos Aires - Centro Cultural
- Jueves 3 Tres amigos para Alejandra, homenaje a Alejandra Pizarnik, participan: Fernando Noy, Roberto Yahni y Diana Bellessi
ICI de Buenos Aires - Centro Cultural
- Jueves 10 "Nacen los otros" de Arturo Carrera, mise en scène: Alfredo Prior y Ximena Caminos, música: Claudio Baroni
ICI de Buenos Aires - Centro Cultural
- Jueves 17 "El amor de Soledad Acosta" de Fernando Quiñones. Participan: Fernando Quiñones, Abelardo Castillo, Vicente Battista y Horacio Salas. Con la colaboración de Iberia Líneas Aéreas
ICI de Buenos Aires - Centro Cultural
- Miércoles 23 Lectura de poemas, Las Crónicas del Yemen (poemas inéditos) de Fernando Quiñones con el patrocinio de Iberia Líneas Aéreas
Centro Cultural Recoleta
- Miércoles 30 "Vidas de Santos" de Rodrigo Fresán. Participan: Rodrigo Fresán, Jorge Lanata y Fito Páez.
ICI de Buenos Aires - Centro Cultural

Julio

- Miércoles 7 Otras letras de España, mesa redonda:
Almudena Grandes, Eduardo Mendicutti y Dante
Bertini, modera: Ana María Shúa
ICI de Buenos Aires - Centro Cultural
- Jueves 8 "El hombre de sus sueños" de Dante Bertini.
Participan: Dante Bertini, Almudena Grandes
y Eduardo Mendicutti
ICI de Buenos Aires - Centro Cultural
- Miércoles 21 "El castigo de Dios" de Mempo Giardinelli.
Participan el autor de la obra y Graciela
Gliemmo, Abelardo Castillo y Eduardo
Belgrano Rawson
ICI de Buenos Aires - Centro Cultural
- Jueves 22 "La música de Frankie" de Luis Gusmán,
participan el autor de la obra, Jorge Jinkis
y Telma Luzzani
ICI de Buenos Aires - Centro Cultural
- Martes 27 Samuel Jaramillo, Lectura de poemas
ICI de Buenos Aires - Centro Cultural

Agosto

- Martes 10 "Un poeta nacional" de Charlie Feiling
Conversarán Charlie Feiling, Nora
Domínguez y Luis Chitarroni
ICI de Buenos Aires - Centro Cultural
- Jueves 12 "Hadas, una historia natural" de Laura
Palacios con dibujos de Renata Schussheim.
Participan Laura Palacios, Renata
Schussheim y Guillermo Saavedra
ICI de Buenos Aires - Centro Cultural
- Martes 17 Homenaje a D. Claudio Sánchez Albornoz
Participan: Nicolás Sánchez Albornoz y Luis
Alberto Romero
ICI de Buenos Aires - Centro Cultural

Septiembre

- Jueves 2 "Vida y patrimonio por la poesía en España",
Jesús Munárriz conversará con Daniel
Samoilovich
ICI de Buenos Aires - Centro Cultural
- Jueves 16 Chile escribe, participan: Alberto Fuguet,
Carlos Cerda, Gonzalo Contreras y Arturo
Fontaine, modera: Silvia Hopenhayn
ICI de Buenos Aires - Centro Cultural
- Viernes 17 Chile escribe. Participan: Alberto Fuguet,
Carlos Cerda, Gonzalo Contreras y Arturo
Fontaine, modera: Silvia Hopenhayn
ICI de Buenos Aires - Centro Cultural

Octubre

- Martes 5 Presentación de Cuadernos Hispanoamericanos:
"La cultura argentina entre la dictadura y
la democracia" a cargo de Sylvia
Iparraguirre, Abelardo Castillo, Leónidas
Lamborghini y Roberto Cossa
ICI de Buenos Aires - Centro Cultural
- Miércoles 6 Celebración del cumpleaños de la revista La
Maga
ICI de Buenos Aires - Centro Cultural
- Jueves 14 MES IBEROAMERICANO, PERU, conferencia:
"Poesía peruana y lectura de poemas" a cargo
de Blanca Varela
ICI de Buenos Aires - Centro Cultural
- Miércoles 20 MES IBEROAMERICANO, PERU conferencia "Nuevas
tendencias en la narrativa peruana actual",
a cargo de Guillermo Niño de Guzmán.
Proyección de "Video Perú"
ICI de Buenos Aires - Centro Cultural
- Lunes 25 Presentación de "Prólogo anotado" de
Federico Jeanmaire, intervienen: Silvia
Hopenhayn y Jorge Panesi
ICI de Buenos Aires - Centro Cultural

Martes 26

Presentación de "Joyce o la travesía del lenguaje". Psicoanálisis y literatura de Nada Lasic y Elena Szumiraj (compiladoras), con la participación de Nada Lasic y Elena Szumiraj, de Virginia Lago y la proyección de videos sobre Joyce
ICI de Buenos Aires - Centro Cultural

Noviembre

Martes 2

"Semana de Autor Español, Fernando Arrabal".
Mesa redonda: "Biografía de Fernando Arrabal. Estilo literario". Participan: Mario O'Donnell, Horacio Salas, Angel Berenguer y Fernando Arrabal. Presentación a cargo de Elisa Samoilovich
ICI de Buenos Aires - Centro Cultural

Miércoles 3

"Semana de Autor Español, Fernando Arrabal".
Mesa redonda: "Arrabal y el teatro. El lenguaje dramático". Participan: Osvaldo Quiroga, Angel Berenguer y Fernando Arrabal
ICI de Buenos Aires - Centro Cultural

Jueves 4

"Semana de Autor Español, Fernando Arrabal".
Mesa redonda: "Arrabal y las vanguardias". Participan: Roberto Yahni, Angel Berenguer y Fernando Arrabal
ICI de Buenos Aires - Centro Cultural

Jueves 11

Presentación de "Puesta en escena" de Cristina Piña. Participan: Enrique Valiente Noailles, Marcela Solá y Cristina Piña
ICI de Buenos Aires - Centro Cultural

Martes 16

Presentación de "Simetrías" de Luisa Valenzuela que dialogará con Carlos Ulanovsky, se proyectará un video de Anna-Lisa Marjak basado en el cuento "El café quieto" mientras que Claudia Schwartz leerá el mismo cuento
ICI de Buenos Aires - Centro Cultural

Jueves 25

Presentación de "El jardín de las máquinas parlantes" de Alberto Laiseca. Participan: Alan Pauls y Alberto Laiseca
ICI de Buenos Aires - Centro Cultural

Martes 30

Presentación de "El naranjo, o los círculos del tiempo" de Carlos Fuentes. Participan: Carlos Fuentes, Luisa Valenzuela, Héctor Libertella y Guillermo Saavedra
ICI de Buenos Aires - Centro Cultural

Diciembre

Jueves 2

Presentación de "Mascaró, el cazador americano" de Haroldo Conti. Participan: Aída Bortnik, Mario Benedetti y Pedro Orgambide
ICI de Buenos Aires - Centro Cultural

Jueves 9

Presentación de "Postales" de Miguel Rep. Participan: Juan Forn, Jorge Lanata, Omar Quiroga y Miguel Rep
ICI de Buenos Aires - Centro Cultural

Cine, Video y Televisión

Muestras de video de creación

Durante 1994 se realizó una intensa e importante labor en el área, destacándose la muestra de Buenos Aires Video 5, que este año, además de la exhibición de videos, presentó el catálogo Buenos Aires Video, coordinado y publicado por el ICI con el patrocinio de Telefónica de Argentina.

Con gran respuesta de profesionales y público en general, se presentaron Metrópolis, con la visita de la realizadora del programa, Marina Collazo y el Primer Festival de Video del Cono Sur, con la participación de videastas latinoamericanos.

En nuestro Centro Cultural se presentó también el Primer Certamen de video y televisión de las provincias "Argentina. Imágenes de fin de un milenio", coordinado por el Centro de Integración, Comunicación, Cultura y Sociedad, que llevará a España la preselección final de las obras.

Cine

Se realizó la proyección de Nueve películas premiadas en el Festival de Cine Iberoamericano de Huelva, un ciclo de Homenaje a Pilar Miró, con la exhibición de 15 de sus obras y un ciclo de Cine de Propaganda Franquista.

Las actividades del área se completaron con la presentación de conferencias y la exhibición de trabajos de creadores argentinos.

Marzo

Jueves 25 Presentación de "Argentina. Imágenes de fin de un milenio". Primer Certamen de video y televisión de las provincias.
ICI de Buenos Aires - Centro Cultural

Abril

Jueves 22 Presentación del video "Guía del Inmigrante" (1992). Los Gallegos de la Argentina de Andrés Di Tella y Fabián Hofman.
ICI de Buenos Aires - Centro Cultural

Mayo

Miércoles 5 Pseudo Video Instalación y Pseudo Conversación a cargo de Juan Fresán.
ICI de Buenos Aires - Centro Cultural

Jueves 6 Pseudo Video Instalación a cargo de Juan Fresán.
ICI de Buenos Aires - Centro Cultural

Viernes 7 Pseudo Video Instalación a cargo de Juan Fresán.
ICI de Buenos Aires - Centro Cultural

Miércoles 12 Metrópolis. Presentación de los programas de la serie de televisión española a cargo de Marina Collazo.
ICI de Buenos Aires - Centro Cultural

Jueves 13 Metrópolis. Presentación de los programas de la serie de televisión española a cargo de Marina Collazo.
ICI de Buenos Aires - Centro Cultural

Viernes 14 Metrópolis. Presentación de los programas de la serie de televisión española a cargo de Marina Collazo.
ICI de Buenos Aires - Centro Cultural

Junio

**Lunes 21, Martes 22,
Miércoles 23,
Jueves 24
y Viernes 25**

**Primer Festival de Video del Cono Sur,
organizado en colaboración con el Museo de
Imagen y Sonido de San Pablo, Brasil
ICI de Buenos Aires - Centro Cultural**

Julio

**Viernes 2
al domingo 11**

**Nueve películas premiadas en el Festival de
Cine Iberoamericano de Huelva
Sala L. Lugones, Teatro Municipal Gral. San
Martín, Corrientes 1530, 10 piso**

**Jueves 8 al
domingo 18**

**Primer Certamen de Televisión y Video de las
Provincias, "Argentina: Imágenes de Fin de
un Milenio"
Centro Cultural Recoleta, Junín 1930**

Septiembre

Miércoles 1

**"Yo blanco, tú negro" Enseñar a leer los
medios de comunicación, conferencia a cargo
de Roberto Aparici
ICI de Buenos Aires - Centro Cultural**

Lunes 27

**"Buenos Aires Video 5". Proyección de videos
y presentación del catálogo. Participan:
Graciela Taquini, Eduardo Milewicz
ICI de Buenos Aires - Centro Cultural**

Martes 28

**"Buenos Aires Video 5". Proyección de videos
ICI de Buenos Aires - Centro Cultural**

Miércoles 29

**"Buenos Aires Video 5". Proyección de videos
ICI de Buenos Aires - Centro Cultural**

Jueves 30

**"Buenos Aires Video 5". Proyección de videos
ICI de Buenos Aires - Centro Cultural**

Octubre

- Martes 19 Mesa redonda "Sobre su obra" con motivo del ciclo en Homenaje a Pilar Miró, participan: Pilar Miró, Ricardo García Oliveri y Paulina Fernández Jurado
ICI de Buenos Aires - Centro Cultural
- Miércoles 20 MES IBEROAMERICANO, PERU conferencia "Nuevas tendencias en la narrativa peruana actual", a cargo de Guillermo Niño de Guzmán. Proyección de "Video Perú"
ICI de Buenos Aires - Centro Cultural
- Miércoles 20 Homenaje a Pilar Miró, proyección de su obra.
Sala Leopoldo Lugones, Teatro Municipal General San Martín

Diciembre

- Martes 14 Cine de Propaganda Franquista: "Sin novedad en el Alcázar". Presenta: Diego Curubeto
ICI de Buenos Aires - Centro Cultural
- Miércoles 15 Cine de Propaganda Franquista: "Raza".
ICI de Buenos Aires - Centro Cultural
- Jueves 16 Cine de Propaganda Franquista: "Los últimos de Filipinas"
ICI de Buenos Aires - Centro Cultural

Música

Mayo

Lunes 24

Música Antigua Española. Concierto de Antonio Baciero, en el marco del Festival Permanente de Organo de Buenos Aires Convento de Santo Domingo, Av. Belgrano y Defensa

Junio

Miércoles 16

Concierto a cargo de Mulo. ICI de Buenos Aires - Centro Cultural

Teatro - Danza

El área teatro y danza incluye representaciones teatrales y de danza y conferencias o mesas redondas referentes a la actividad realizadas tanto en el Centro Cultural como en otros ámbitos

Abril

Jueves 1 "El autor colectivo y el individual en el Teatro Contemporáneo". Mesa redonda con la participación de José Sanchís Sinisterra, y Eduardo Rovner. Modera: Gabriela Borgna, en colaboración con el Centro de las Letras del Ministerio de Cultura de España.
ICI de Buenos Aires - Centro Cultural

**Miércoles 28
al domingo 2**

Inevitable, no? a cargo del Teatro La Pupa.
Teatro Margarita Xirgu, Chacabuco 875

Mayo

Domingo 2 Inevitable, no? a cargo del Teatro La Pupa
Teatro Margarita Xirgu, Chacabuco 875

Jueves 6 "Perdonen la tristeza" a cargo de La Zaranda, en colaboración con el Teatro Municipal General San Martín
Teatro Margarita Xirgu, Chacabuco 875

Viernes 7 "Perdonen la tristeza" a cargo de La Zaranda.
Teatro Margarita Xirgu, Chacabuco 875

Sábado 8 "Perdonen la tristeza" a cargo de La Zaranda.
Teatro Margarita Xirgu, Chacabuco 875

Agosto

Jueves 5 "Días de agosto". Apuntes para una puesta teatral. Dirección General: Ricardo Holcer y Eduardo Milewicz
ICI de Buenos Aires - Centro Cultural

Viernes 6 Estreno Nacional "Nada lentamente". Grupo La Pista 4
Centro Cultural General Paz. Córdoba

Septiembre

Lunes 6

La nueva danza. Mestizaje de disciplinas.
Mesa redonda: "Improvisación, instrumento de
trabajo para las nuevas tendencias".
Participan: Vera Wilner, Roxana Grinstein y
Alma Falkenberg
Coreografía a cargo de Mabel Dai Chee Chang
ICI de Buenos Aires - Centro Cultural

Martes 7

La nueva danza. Mestizaje de disciplinas.
Mesa redonda: "Teatro-Danza, la
investigación de un lenguaje". Participan:
Guillermo Heras, Laura Falcoff
Coreografía a cargo de Mariana Bellotto
ICI de Buenos Aires - Centro Cultural

Miércoles 8

La nueva danza. Mestizaje de disciplinas.
Mesa redonda: "Procesos creativos".
Participan: Cristina Barnils y Susana
Tambutti
Coreografía a cargo de Mariano Pattín ICI
de Buenos Aires - Centro Cultural

Pensamiento

Marzo

Lunes 29

José Luis Abellán conversará con Hebe Clementi y Hugo Biagini sobre "El pensamiento heterodoxo en España y Argentina"
ICI de Buenos Aires - Centro Cultural

Abril

Viernes 23

"Esoterismo, fe del fin del siglo", Fernando Sánchez Dragó conversará con Rubén Kanalenstein.
ICI de Buenos Aires - Centro Cultural.

Miércoles 28

"Poblaciones Indígenas en la Argentina de Hoy". No hay indios en la Argentina? Mesa de reflexión, participan: Adolfo Pérez Esquivel, Juan Carlos Radovich, Jorge Nancucheo y Rogelio Guanuco.
ICI de Buenos Aires - Centro Cultural

Jueves 29

"Poblaciones Indígenas en la Argentina de Hoy". Situación de las Comunidades Indígenas en la Argentina. Mesa de reflexión, participan: Hugo Trincherro y representantes de diferentes Comunidades Indígenas.
Oficina Cultural de la Embajada de España, Paraná 1159.

Viernes 30

"Poblaciones Indígenas en la Argentina de Hoy". La política indigenista en la Argentina. Mesa de reflexión, participan: Hipólito Solari Yrigoyen, Eulogio Frites, Serralta e Ivonne Quiroga.
Oficina Cultural de la Embajada de España, Paraná 1159.

Junio

Miércoles 9

De tal palo tal astilla, mesa redonda con la participación de Norberto Firpo, Ezequiel Martínez, Orlando Barone y modera: Carlos Ulanovsky
ICI de Buenos Aires - Centro Cultural

Mayo

Martes 18

"El Cansancio de Occidente" o el malestar de la modernidad. Participan: Rafael Argullol y José Ribas.
ICI de Buenos Aires - Centro Cultural

Miércoles 19

¿Y después del 92, qué? Participan: Carlos Ares, Tomás Abraham, Rolando Graña y Miguel Briante. Coordina: José Ribas.
ICI de Buenos Aires - Centro Cultural

Septiembre

Martes 21

"Cuba, la cultura acorralada" conferencia a cargo de Adelaida de Juan y Roberto Fernández Retamar
ICI de Buenos Aires - Centro Cultural

Octubre

Jueves 21

MES IBEROAMERICANO, PERU, conferencia "Sendero Luminoso, una incógnita" a cargo de Carlos Iván Degregori
ICI de Buenos Aires - Centro Cultural

Centro de Documentación

En el año 1993 más de 3200 personas realizaron consultas en este Centro, distribuyéndose del siguiente modo:

Biblioteca, 60% Hemeroteca, 28% Videoteca, 12%

Es necesario remarcar la disminución de consultas con respecto al año anterior, esto puede ser atribuido a varios motivos. En primer lugar a la falta de actualización del material, ya que durante este año prácticamente fue nulo el ingreso de novedades bibliográficas, en segundo lugar a problemas de falta de personal, lo que significó que durante varios meses (4 aproximadamente) sólo se atendiera en un turno.

Respecto a las preferencias del público por distintos temas es de hacer notar que las mismas no han variado con respecto a años anteriores.

Biblioteca: como se indicó anteriormente, no ingresaron novedades importantes; las materias más consultadas fueron Arte, Historia y Literatura.

Hemeroteca: Continuaron llegando las suscripciones a diversas revistas a través de ARCE. Recibimos una colección completa de la revista ARDI, y otras varias dedicadas al Diseño, área muy apreciada por los lectores. Otras revistas muy consultadas fueron Croquis, El Urogallo, Quimera, Ajoblanco y Revista de Occidente.

Videoteca: Como en años anteriores se ha incorporado una importante cantidad de videos, destacándose varios capítulos de la serie Metrópolis, I Festival Internacional de Video del Cono Sur, Buenos Aires Video 5.

Las conferencias sobre Diseño, de Juli Capella y Quim Larrea, Metrópolis y Video del Cono Sur, ha sido el material más consultado.

Es importante destacar que se han incrementado los préstamos de este área con distintas instituciones y, este trabajo fue mejorado y agilizado por la instalación de una sala para el copiado y la edición de nuestros videos.

Instituciones con las que se ha cooperado:

Municipalidad de Gral. Pueyrredón, Subsecretaría de Educación y Cultura, Universidad de Buenos Aires, Facultad de Filosofía y Letras, Biblioteca Pública José Hernández, Municipalidad de Tapalqué, Fundec, Fundación para el desarrollo de los estudios cognitivos, Consulado General de España en Rosario, Aula de Poesía Española Antonio Machado, Municipalidad de La Plata, Municipalidad de Lomas de Zamora, Embajada del Reino de Marruecos, Colegio San Martín de Tours, Municipalidad de Buenos Aires, Museo Larreta, Instituto Lavardén, Municipalidad de Santa Fe, Museo de Artes Visuales, CUDES, Centro Universitario de Estudios, Universidad de Buenos Aires, Facultad de Ciencias Sociales, Centro de Altos Estudios Latinoamericanos, Ministerio de Cultura y Educación, Secretaría de Cultura.

Se mantiene la Sala de Lectura donde el público tiene acceso a diarios españoles durante todo el horario de funcionamiento del Centro, al mismo tiempo que se transmite el canal de Televisión Española. Estas instalaciones son utilizadas por españoles tanto residentes como de visita en Argentina y por público en general que, interesados en noticias europeas encuentran en el Centro Cultural del ICI uno de los pocos lugares en que se ofrece este servicio.

Respecto al servicio de fotocopias, su demanda se ha triplicado. Se ha incrementado también la cantidad de personas que solicitan informaciones, sobre becas, concursos, y temas varios.

BOLIVIA

OFICINA TECNICA DE COOPERACION

INDICE

- A) ORGANIZACION Y RECURSOS HUMANOS
 - I. Marco Jurídico
 - II. Oficina Técnica de Cooperación Española
- B) RECURSOS FINANCIEROS
 - I. Presupuesto y nivel de ejecución
 - II. Fondo de contravalor de la Ayuda Alimentaria
- C) ACTIVIDADES DESARROLLADAS
 - I. Acuerdos Comisión Mixta
 - II. Asistencias Técnicas
 - III. Otras Actividades de Carácter Institucional
 - IV. ONG
 - V. Formación de Recursos Humanos

**MEMORIA DE ACTIVIDADES
DE LA COOPERACION ESPAÑOLA EN BOLIVIA**

A. ORGANIZACION Y RECURSOS HUMANOS

I. MARCO JURIDICO

1. **Convenio Básico de Cooperación**

Firmado el 3 de julio de 1971.

2. **Acuerdo Complementario**

Firmado el 13 de mayo de 1986.

3. **Otros Convenios o Acuerdos**

Acuerdo Complementario Socio-Laboral firmado el 30 de diciembre de 1985.

Acta de intenciones de Cooperación firmada el 10 de febrero de 1990.

4. **Comisión Mixta**

Cuarta Reunión

Lugar: Madrid

Fecha: 20 de abril de 1990

Presidente Delegación Española: D. Luis Yañez-Burnuevo

Presidente Delegación Boliviana: D. Carlos Iturralde,
Ministro de Relaciones Exteriores y Culto.

II. OFICINA TECNICA DE LA COOPERACION ESPAÑOLA

1. Fecha de Apertura

Septiembre de 1986

2. Dirección Teléfono Fax

Avda. Camacho N° 1484, La Paz - Bolivia

Teléfonos: 07 - 591 - 2 37 - 09 - 07

37 - 38 - 31

39 - 00 - 01

Fax.: 07 - 591 - 2 39 - 19 - 38

3. Infraestructura de la Oficina de Cooperación

Instalada en la planta baja de la casa de España sobre una superficie de 550 m². Cuenta con equipos informáticos, fotocopiadoras, fax, etc.

4. Personal Administrativo y Subalterno

Para el desarrollo de las actividades de la OTC durante 1993, se contó con el siguiente personal:

1 Administrador

1 Contable

3 Secretarias (coordinación, proyectos, becas)

1 Responsable Becas

1 Responsable Prensa

2 Choferes

1 Fotocopias

1 Limpieza

Oficina Potosí

1 Administradora

1 Secretaria

1 Limpieza

5. Expertos y Cooperantes

Durante el ejercicio 93 se ha contado con expertos y cooperantes A.E.C.I., expertos del Ministerio de Trabajo y técnicos locales, contratados por el tiempo que a continuación se detalla:

<u>Proyecto</u>	<u>Año 1993</u>
Electrificación Solar	1 Exp. - 12 meses
Registro Unico Nacional	1 Exp.
Mataderos	1 Tec. Loc. 12 meses
Mejoramiento Vivienda	1 Tec. Loc. 12 meses
Hospitales	1 Tec. Loc. 12 meses
Restauraciones	1 Exp. - 4 meses
Análisis Institucional M.T.	1 Exp. - 1 mes
Empleo M.T.	1 Exp. - 2 meses
Educación	1 Exp. - 6 meses
Cultura	1 Exp. - 12 meses
Cooperantes 92	
Desarrollo Turístico	1 Coop. - 6 meses
Mejoramiento Vivienda	1 Coop. - 6 meses
Centro de Formación para el Desarrollo	1 Coop. - 6 meses
Biblioteca	1 Coop. - 6 meses

B. RECURSOS FINANCIEROS EMPLEADOS EN 1993

I. PRESUPUESTO Y NIVEL DE EJECUCION

Gastos Generales

Comparación de presupuestos y gastos 92 - 93 en pesetas.

Asignado			
<u>1992</u>	<u>1993</u>	<u>▲ %</u>	
24.900.000.00	24.575.536.00	-1.30	
Gastado			
<u>1992</u>	<u>1993</u>	<u>▲ %</u>	
24.900.037.00	22.572.496.00	-9.35	
<u>Asignado 93</u>	<u>Gastado 93</u>	<u>▲ %</u>	
24.575.536.00	22.572.496.00	-8.15	

(Anexos 1 y 2)

OFICINA TECNICA DE COOPERACION EN: BOLIVIA
 PRESUPUESTO GASTOS GENERALES OTC
 COMPARACION GESTIONES 1992-1993

ANEXO 1

CODIGO	CONCEPTO	PRESUPUESTO GESTION 1992	PRESUPUESTO GESTION 1993	DIFERENCIA
266.07.40.131	Hab. personal Adm.	8.300.000,00	10.419.903,00	2.119.903,00
266.07.40.160	Cuotas Sociales	750.000,00	941.558,00	191.558,00
266.07.40.202	Arrendamientos	1.500.000,00	1.635.075,00	135.075,00
266.07.40.210	Rep, Mant y Conserv.	900.000,00	1.053.000,00	153.000,00
266.07.40.220	Material de oficina	970.000,00	819.000,00	(151.000,00)
266.07.40.221	Suministros	980.000,00	1.053.000,00	73.000,00
266.07.40.222	Comunicaciones	1.750.000,00	1.170.000,00	(580.000,00)
266.07.40.224	Seguros	250.000,00	234.000,00	(16.000,00)
266.07.40.226	Gastos diversos	750.000,00	468.000,00	(282.000,00)
266.07.40.230	Dietas	1.270.000,00	936.000,00	(334.000,00)
266.07.40.231	Locomocion	1.650.000,00	936.000,00	(714.000,00)
	Inversiones Reales	1.900.000,00	1.400.000,00	(500.000,00)
	Oficina Potosi	3.930.000,00	3.510.000,00	(420.000,00)
	TOTALES	24.900.000,00	24.575.536,00	(324.464,00)

ANEXO 2

OFICINA TECNICA DE COOPERACION EN BOLIVIA EJECUCION PRESUPUESTO GASTOS GRALES. 1993

CODIGO	CONCEPTO	PRESUPUESTO APROBADO 1993	PRESUPUESTO EJECUTADO 1993
266.07.40.131	Hab. personal Adm.	10.419.903,00	10.394.153,46
266.07.40.160	Cuotas Sociales	941.558,00	175.772,67
266.07.40.202	Arrendamientos	1.635.075,00	1.695.591,19
266.07.40.210	Rep, Mant y Conserv.	1.053.000,00	1.330.962,89
266.07.40.220	Material de oficina	819.000,00	664.591,26
266.07.40.221	Suministros	1.053.000,00	1.342.074,43
266.07.40.222	Comunicaciones	1.170.000,00	2.358.281,68
266.07.40.224	Seguros	234.000,00	320.109,50
266.07.40.226	Gastos diversos	468.000,00	569.312,28
266.07.40.230	Dietas	936.000,00	587.581,78
266.07.40.231	Locomocion	936.000,00	457.612,15
	Oficina Potosi	3.510.000,00	2.178.367,19
	TOTALES	23.175.536,00	22.074.410,48

EJECUCION PRESUPUESTO INVERSIONES REALES 1993

CONCEPTO	PRESUPUESTO APROBADO 1993	PRESUPUESTO EJECUTADO 1993
Inversiones Reales	1.400.000,00	498.086,40

Gastos de Proyectos A.E.C.I.

Comparación de presupuestos de proyectos 1992 y 1993:

<u>1992</u>	<u>1993</u>	<u>▲ %</u>
134.244.812.00	74.600.000.00	-44.43

El presupuesto asignado a proyectos en 1993 fue de 68.300.000.00 pesetas, el resto pertenece a CYTED 800.000.00 pesetas y a culturales 5.500.000.00 pesetas.

Los 68.300.000.00 se han recibido mediante dos M.P., el primero por 49.700.000.00 pesetas el 30 de abril y el segundo por 18.600.000.00 pesetas el 24 de noviembre.

(Anexos 3 y 4)

Proyectos Restauración	
Teatro Omiste Potosí	10.000.000.00 Ptas.
Casa Cultura Sucre	10.000.000.00 Ptas.
Escuela Taller Potosí	387.714.20 \$USA.
Proyectos Saldo inicial a 1.I.93	322.065.93 \$USA.

ANEXO 3

OFICINA TECNICA DE COOPERACION EN: BOLIVIA
 PRESUPUESTO PROGRAMAS DE COOPERACION
 COMPARACION GESTIONES 1992-1993

CONCEPTO	PRESUPUESTO GESTION 1992	PRESUPUESTO GESTION 1993	DIFERENCIA
Electrificacion Solar	10.000.000,00	12.000.000,00	2.000.000,00
Saneamiento Basico	5.000.000,00	2.000.000,00	(3.000.000,00)
Rehabilitacion Hospitalaria y Formacion de Recursos Humanos	20.000.000,00	16.000.000,00	(4.000.000,00)
Desarrollo Turistico y Eje Sucre-Tarabuco-Potosi	10.000.000,00	2.500.000,00	(7.500.000,00)
Registro Unico Nacional	0,00	2.000.000,00	2.000.000,00
Mataderos Modulares	15.000.000,00	13.000.000,00	(2.000.000,00)
Mejoramiento de la Vivienda	10.000.000,00	13.000.000,00	3.000.000,00
Mult. de Semilla Mejorada de Papa	10.000.000,00	3.500.000,00	(6.500.000,00)
Educacion	10.000.000,00	2.800.000,00	(7.200.000,00)
Otras Asistencias Tecnicas	1.500.000,00	1.500.000,00	0,00
Centro Vitivinicola Tarija	29000000	0	(29.000.000,00)
Desayuno Escolar	5500000	0	(5.500.000,00)
Hospital San Javier	2619812	0	(2.619.812,00)
Programa CYTED	0,00	800.000,00	800.000,00
Programas Culturales	5.625.000,00	5.500.000,00	(125.000,00)
TOTALES	134.244.812,00	74.600.000,00	(59.644.812,00)

OFICINA TECNICA DE COOPERACION EN: B O L I V I A
 PRESUPUESTO PROGRAMAS DE COOPERACION
 EJECUCION 1993

ANEXO 4

CONCEPTO	PRESUPUESTO GESTION 1993	PRESUPUESTO EJECUTADO 1993	DIFERENCIA
Electrificacion Solar	12.000.000,00	12.995.512,88	(995.512,88)
Saneamiento Basico	2.000.000,00	1.084.382,63	915.617,37
Rehabilitacion Hospitalaria y Formacion de Recursos Humanos	16.000.000,00	8.361.663,41	7.638.336,59
Desarrollo Turistico y Eje Sucre-Tarabuco-Potosi	2.500.000,00	1.761.462,73	738.537,27
Registro Unico Nacional	2.000.000,00	4.092.852,00	(2.092.852,00)
Mataderos Modulares	13.000.000,00	4.811.875,29	8.188.124,71
Mejoramiento de la Vivienda	13.000.000,00	14.669.542,42	(1.669.542,42)
Mult. de Semilla Mejorada de Papa	3.500.000,00	3.027.034,63	472.965,37
Educacion	2.800.000,00	3.614.422,27	(814.422,27)
Otras Asistencias Tecnicas	1.500.000,00	426.087,26	1.073.912,74
Programa CYTED	800.000,00	280.543,28	519.456,72
Programas Culturales	5.500.000,00	5.487.203,90	12.796,10
TOTALES	74.600.000,00	60.612.582,70	13.987.417,30

PROYECTOS OTRAS INSTITUCIONES ESPANOLAS

APORTES XUNTA GALICIA

CONCEPTO	MONTO Pts.	MONTO US\$
Multiplicacion Semillas de Papa	2.500.000,00	18.936,00
Mejoramiento Calidad de Educacion	2.500.000,00	18.936,00
Electrificacion Solar	3.000.000,00	21.735,51
Equipamiento Hospital S.K. Cbba.	3.500.000,00	25.358,09
Red Electrica Hospital G.U. Cbba.	3.500.000,00	25.358,09
Abastecimiento Agua Potable	5.000.000,00	36.225,85
TOTALES:	20.000.000,00	146.549,54

SUBVENCIONES A.E.C.I.

CONCEPTO	MONTO Pts.	MONTO US\$
1ra. Fase Remod. Sede Rentistas Ptsi.	2.000.000,00	17.375,28
Centro Asesoramiento Mujer de Ptsi.	1.720.000,00	16.341,42
Centro Asesoramiento Mujer de Ptsi.	1.796.875,00	13.557,63
TOTALES:	5.516.875,00	47.274,33

II. FONDO DE CONTRAVALOR DE LA AYUDA ALIMENTARIA

Con Fondos de la Monetización de la Ayuda Alimentaria de 1992, última Ayuda Alimentaria recibida, se han efectuado en 1993 los siguientes apoyos.

Proyecto	Importe
- UDACEX	
Unidad de Apoyo al	
Comercio Exterior (salarios)	43.875.00 \$USA
- Biblioteca Casa de la Cultura	
de Santa Cruz	146.177.90 \$USA
- Fortalecimiento Ministerio	
de Planeación Dirección de	
Inversiones	19.150.00 \$USA
- Educación	4.000.00 \$USA
TOTAL	213.202.90 \$USA

Quedando a la fecha un saldo de 1.890.00 \$USA

RESUMEN DEL FONDO DE AYUDA AL EQUIPAMIENTO (FAE)
 Situación a enero de 1994
 (EXPRESADO EN PESETAS)

INGRESOS

APORTE GOBIERNO ESPAÑOL	800.000.000.00
INTERESES GENERADOS AL 6.10.93	133.220.289.00
<hr/>	
TOTAL INGRESOS	933.220.289.00

EGRESOS

DESEMBOLSOS FONDOS MONETIZABLES	244.852.330.00
DESEMBOLSOS FONDOS NO MONETIZABLES	272.652.992.00
DESEMBOLSOS CON CARGO A INTERESES	27.654.584.00
CARGOS DEL BANQUERO	4.000.00
<hr/>	
TOTAL DESEMBOLSADO	545.163.906.00

SALDO EN BANCO SANTANDER CON INTERESES AL 06.10.93	388.056.383.00
---	----------------

FONDOS COMPROMETIDOS

FONDOS NO MONETIZABLES	27.347.008.00
FONDOS MONETIZABLES	146.913.593.23
<hr/>	

TOTAL	174.260.601.23
-------	----------------

SALDO POR ASIGNAR	213.795.781.77
-------------------	----------------

CONCILIACION BANCARIA AL 06.10.93

TOTAL APORTE GOBIERNO ESPAÑOL	800.000.000.00	
INTERESES GENERADOS		
SG. EXTRACTO BANCARIO	133.220.289.00	
CARGOS DEL BANQUERO	(4.000.00)	
<hr/>		
TOTAL		933.216.289.00
FONDOS NO MONETIZABLES POR DESEMBOLSAR		
RUN	27.347.008.00	
<hr/>		
SUB TOTAL		27.347.008.00
FONDOS MONETIZABLES POR DESEMBOLSAR		
MINISTERIO DEL INTERIOR		30.00
YPFB (APROBADO POR COMITE CONJUNTO)	85.333.333.33	
ENTEL	48.720.229.90	
RUN	12.860.000.00	
<hr/>		
SUB TOTAL		146.913.593.23
FONDOS MONETIZABLES POR ASIGNAR	113.237.410.10	
<hr/>		
SUB TOTAL		113.237.410.10
DESEMBOLSOS EFECTUADOS		
FONDOS MONETIZABLES	244.852.330.00	
FONDOS NO MONETIZABLES	272.652.992.00	
<hr/>		
SUB TOTAL		517.505.322.00
UTILIZACION DE LOS INTERESES		
INTERESES UTILIZADOS RUN	27.654.584.00	
INTERESES NO UTILIZADOS	100.558.371.67	
<hr/>		
SUB TOTAL		128.212.955.67
<hr/>		
TOTAL		933.216.289.00

FONDO DE AYUDA AL EQUIPAMIENTO

A ENERO DE 1994
EXPRESADO EN PESETAS

A) FONDOS MONETIZABLES

INSTITUCION	BENEFICIARIO	ASIGNACION	DESEMBOLSOS	SALDOS POR DESEMBOLSAR
ENTEL	NISSAN	61.759.089.90	13.038.860.00	48.720.229.90
POLICIA NAL.	NISSAN IBERICA	118.675.000.00	118.675.000.00	0.00
RUN	NISSAN IBERICA	53.251.600.00	40.391.600.00	12.860.000.00
MIN. INTERIOR	NISSAN IBERICA	72.746.900.00	72.746.870.00	30.00
YPFB (*)		85.333.333.33	0.00	85.333.333.33
TOTAL		391.765.923.23	244.852.330.00	146.913.593.23

(*) VALOR APROXIMADO A TIPO DE CAMBIO BS/PTAS 003150 EQUIVALENTE A \$US 600.000.00

B) FONDOS NO MONETIZABLES

INSTITUCION	BENEFICIARIO	ASIGNACION	DESEMBOLSOS	SALDO POR DESEMBOLSAR
RUN	MONEDA Y TIMBRE	300.000.000.00	272.652.992.00	27.347.008.00
	NISSAN IBERICA			
	ERITEL			

SALDO ADEUDADO A ERITEL PTAS. 43.000.000.00

SALDO FONDOS NO MONETIZABLES 27.347.008.00

C) INTERESES GENERADOS

INSTITUCION	BENEFICIARIO	INTERESES AL 06-10-93	DESEMBOLSOS	SALDO POR DESEMBOLSAR
RUN	KAVLIN	133.220.289.00	27.654.584.00	105.565.705.00
	AECI			

D) FONDOS DE CONTRAVALOR (EN MVDO)

INSTITUCION	MONTO RECUPERADO	MONTO UTILIZADO	SALDO DISPONIBLE
POLICIA NAL.	215.705.69	100.824.99	114.880.70

C. ACTIVIDADES DESARROLLADAS EN 1993

I. ACORDADAS EN LA ULTIMA COMISION MIXTA

1. a) **Sector:**
Recuperación del Patrimonio Cultural.
- b) **Título:**
Plan de Rehabilitación del Casco Histórico de Potosí y Restauración del Teatro Omiste.
- c) **Objetivos:**
Realización de inventario de edificios de valor histórico.
Analizar y evaluar programas de revitalización en Potosí.
Definición de Normas Urbanísticas.
Reestructuración integral del Teatro Omiste.
- d) **Descripción:**
Realización de un Plan Maestro de manejo del casco histórico y reestructuración del Teatro Omiste para convertirlo en el foco cultural de la ciudad.
- e) **Recursos Humanos:**
El proyecto se ejecutó mediante adjudicación a una empresa constructora y ha contado con la supervisión de un experto español durante cinco meses. R. Fontes.
- f) **Situación Actual:**
Concluido el Plan se tiene prevista la finalización de la reestructuración del Teatro Omiste a finales de marzo de 1994.

- g) **Organismo Español Responsable:**
A.E.C.I.
 - h) **Organismo Contraparte:**
Honorable Alcaldía Municipal.
Corporación Regional de Desarrollo.
Instituto Boliviano de Cultura.
- 2.
- a) **Sector:**
Recuperación del Patrimonio Cultural.
 - b) **Título:**
Escuela Taller.
 - c) **Objetivo:**
Capacitar a jóvenes alumnos desempleados en oficios tradicionales aplicables a la mejora y adecuación del patrimonio histórico, cultural y natural, mediante la ejecución de trabajos reales.
 - d) **Descripción:**
Capacitar a 100 alumnos en los trabajos de electricidad, instalaciones hidrosanitarias, forja, albañilería, carpintería, cantería, talla, pintura de caballete, pintura mural, dibujo y jardinería. Duración 3 años.
 - e) **Recursos Humanos:**
30 entre personal administrativo y docente.
 - f) **Situación Actual:**
Concluido el segundo año.
 - g) **Organismo Español Responsable:**
A.E.C.I.
 - h) **Organismo Contraparte:**
Corporación Regional de Desarrollo.

3. a) **Sector:**
Recuperación del Patrimonio Cultural.
- b) **Título:**
Reestructuración de la Casa de la Cultura.
- c) **Objetivo:**
Puesta en valor de la Casa de la Cultura de Sucre a fin de que pueda desarrollar la función para la que fue concebida.
- d) **Descripción:**
Realización de obras de reestructuración en los diferentes ambientes de que consta.
- e) **Recursos Humanos:**
La obra se ejecuta por constructora y ha sido supervisada por un experto durante 5 meses. R. Fontes.
- f) **Situación Actual:**
Será concluido en febrero 94.
- g) **Organismo Español Responsable:**
A.E.C.I.
- h) **Organismo Contraparte:**
Honorable Alcaldía Municipal.
Instituto Boliviano de Cultura.
4. a) **Sector:**
Desarrollo Institucional.
- b) **Título:**
Registro Unico Nacional.
- c) **Objetivos:**
Actualización de la situación registral a la población mayor de 16 años.

- d) **Descripción:**
Creación de un sistema moderno de identificación y de Registro Civil de las personas físicas.
 - e) **Recursos Humanos:**
Un experto durante 10 meses. E. Aller
 - f) **Situación Actual:**
Concluido.
 - g) **Organismo Español Responsable:**
A.E.C.I.
 - h) **Organismo Contraparte:**
Ministerio del Interior, Migración y Defensa Social.
- 5.
- a) **Sector:**
Desarrollo Social - Educación.
 - b) **Título:**
Mejoramiento de la Calidad y Eficiencia de la Educación - Sistema de Educación a Distancia.
 - c) **Objetivos:**
Crear Centros de Educación a Distancia.
Equipamiento de los Centros.
Ejecutar cursos de capacitación.
Profesionalizar a maestros.
 - d) **Descripción:**
Establecer Centros de Educación a Distancia que cubran el territorio nacional y que permitan el acceso a la educación de todas las personas de las diferentes zonas del país.
 - e) **Recursos Humanos:**
Un técnico 6 meses. E. Getino

- f) **Situación Actual:**
Concluido.
 - g) **Organismo Español Responsable:**
A.E.C.I.
 - h) **Organismo Contraparte:**
Ministerio de Educación y Cultura.
Sistema Educativo Boliviano a Distancia.
- 6.
- a) **Sector:**
Salud.
 - b) **Título:**
Reacondicionamiento y Equipamiento Hospitalario.
 - c) **Objetivo:**
Acondicionar la obra física y refuncionalizar administrativamente las instituciones hospitalarias.
 - d) **Descripción:**
Desarrollo de acciones sobre la estructura física y equipamiento de instalaciones priorizadas por el Ministerio de Salud.
 - e) **Recursos Humanos:**
Un técnico 12 meses. G. Araquistáin
 - f) **Situación Actual:**
Durante el ejercicio 93 se han realizado:
Remodelación del Hospital Maternológico Infantil del Hospital de Clínicas incrementando la capacidad de internación y mejorando la calidad de la atención y servicios en las áreas de maternidad. Concluido.
Se ejecuta en la actualidad la Posta Sanitaria Nuevos Horizontes que contará con los servicios

básicos de atención primaria y una pequeña sala de internación de emergencias además de un servicio de farmacia. El porcentaje de avance es del 40%.

- g) **Organismo Español Responsable:**
A.E.C.I.
 - h) **Organismo Contraparte:**
Ministerio de Previsión Social y Salud Pública.
Unidad Sanitaria de La Paz y El Alto.
Asociación Misionera Boliviana.
Médicus Mundi.
- 7.
- a) **Sector:**
Salud.
 - b) **Título:**
Programa de Desayuno Escolar.
 - c) **Objetivo:**
Dotar de dosis diarias de desayuno escolar a los niños de escasos recursos de las escuelas fiscales.
 - d) **Descripción:**
Dotar de una dosis diaria de extensor lácteo y galletas mejoradas a las escuelas fiscales del área urbana y rural de la provincia Tomás Frías del Departamento de Potosí.
 - e) **Situación Actual:**
Concluido en noviembre con la entrega de remanentes del ejercicio 92.
 - f) **Organismo Español Responsable:**
A.E.C.I. - M.A.S.

- g) **Organismo Contraparte:**
Ministerio de Previsión Social y Salud Pública.
Unidad Sanitaria de Potosí y Dirección Nacional de
Asistencia Alimentaria.
8. a) **Sector:**
Turismo.
- b) **Título:**
Desarrollo Turístico Eje Potosí - Tarabuco -
Sucre. Caseta Turística de Tarabuco.
- c) **Objetivo:**
Dotar a Tarabuco de una estructura física de
promoción del turismo y artesanías de la zona.
- d) **Descripción:**
Construcción de una edificación que alberga las
oficinas de información turística, exposición de
artesanías, mercado campesino y servicios
higiénicos. Como complemento para la iniciación de
actividades de promoción turística, se ha
elaborado un afiche de la región y un tríptico.
- e) **Recursos Humanos:**
Un técnico local. G. Araquistáin
- f) **Situación Actual:**
Concluido. Se tutelará durante un semestre para
verificar su correcto funcionamiento.
- g) **Organismo Español Responsable:**
A.E.C.I.
- h) **Organismo Contraparte:**
Honorable Alcaldía Municipal de Tarabuco.

9. a) **Sector:**
Desarrollo Rural - Saneamiento Básico.
- b) **Título:**
Abastecimiento Agua Potable Chuñavi.
- c) **Objetivo:**
Mejorar las condiciones generales de vida de la comunidad, principalmente en lo que se refiere a los problemas de salud generados por falta de agua potable.
- d) **Descripción:**
Provisión de un sistema de agua potable para la comunidad campesina de Chuñavi mediante la ejecución de una toma de manantial horizontal y posterior conducción por tubería hasta los tanques de abastecimiento.
- e) **Recursos Humanos:**
Un técnico local. G. Araquistáin
- f) **Situación Actual:**
En ejecución con un estado de avance del 80%.
- g) **Organismo Español Responsable:**
A.E.C.I.
- h) **Organismo Contraparte:**
Consejo Comunal Chuñavi
10. a) **Sector:**
Agropecuario.
- b) **Título:**
Producción de Hortalizas en Carpas Solares.
- c) **Objetivo:**
Elevar el nivel nutricional de familias de escasos recursos mediante la utilización de carpas solares

donde se cultivarán hortalizas. Capacitar a los alumnos de los centros de enseñanza básica e intermedia en su manejo.

d) **Descripción:**

Construir 245 carpas solares ubicadas en comunidades del altiplano.

e) **Recursos Humanos:**

Un técnico local. D. Fuentes

f) **Situación Actual:**

Porcentaje de avance: 35%

g) **Organismo Español Responsable:**

A.E.C.I.

h) **Organismo Contraparte:**

Fondo de Desarrollo Campesino y ONGs.

11. a) **Sector:**

Agropecuario.

b) **Título:**

Mataderos Modulares.

c) **Objetivos:**

Construcción de obra civil y equipamiento.

Capacitación en faeneo, higiene y manejo de reses.

Creación de canales de comercialización.

Fomento de la producción pecuaria, etc.

d) **Descripción:**

Construcción y equipamiento de mataderos modulares.

e) **Recursos Humanos:**

Un técnico local. D. Fuentes

- f) **Situación Actual:**
Los mataderos de Pongo, Jesús de Machaca y de Villa Chuquiña se encuentran en plenas fases de conclusión, realizándose planes de mercado para una más eficiente comercialización.
A partir del mes de noviembre se han iniciado las obras del matadero de La Huachaca las cuales se encuentran en fase de cimentación y vaciado de columnas.
- g) **Organismo Español Responsable:**
A.E.C.I.
- h) **Organismo Contraparte:**
Ministerio de Asuntos Campesinos y Agropecuarios.
Organizaciones No Gubernamentales locales: DESEC, CIPCA, INTI RAYMI, PROCADE-AROMA, SEMTA y alcaldías departamentales.
12. a) **Sector:**
Desarrollo Agropecuario.
- b) **Título:**
Producción y Multiplicación de Semilla Mejorada de Papa y Quinua.
- c) **Objetivos:**
Mejorar la calidad de las semillas.
Acopio de semilla mejorada.
Construcción de almacenes.
Fomento de la producción, etc.
- d) **Descripción:**
Mejora de semillas de papa y quinua como elementos básicos para el incremento de la producción y su calidad.

- e) **Recursos Humanos:**
Un técnico local. D. Fuentes
 - f) **Situación Actual:**
En curso la segunda campaña de producción y multiplicación de semillas, habiéndose incrementado la superficie a 25 Has.
 - g) **Organismo Español Responsable:**
A.E.C.I.
 - h) **Organismo Contraparte:**
Consejo Regional de Semillas.
13. a) **Sector:**
Desarrollo Social - Urbanismo y Vivienda.
- b) **Título:**
Mejoramiento de la Vivienda en la Paz.
- c) **Objetivos:**
Mejorar la calidad de las viviendas.
Capacitar a los vecinos en técnicas de autoconstrucción.
Establecer un Fondo Rotatorio de Créditos acompañado de un Banco de Materiales con objeto de que el propietario pueda proceder a una ampliación, consolidación y mejora de su espacio de vivienda.
- d) **Descripción:**
Mejoramiento de viviendas de familias de bajos ingresos en los componentes de salubridad, seguridad, etc. en las laderas de La Paz.
- e) **Recursos Humanos:**
Un técnico local. 4 técnicos de la Alcaldía. R. Arias.

f) **Situación Actual:**

En 1993 se ha intervenido las diferentes zonas:

ZONAS	CANT. VIVIENDAS
ALTO MUNAYPATA PRIMERA ETAPA	19
ALTO MUNAYPATA SEGUNDA ETAPA	19
SAGRADO CORAZON	22
ACHACHICALA PRIMERA ETAPA	35
ACHACHICALA SEGUNDA ETAPA	17
VINO TINTO	19
VILLA SAN ANTONIO	15
TOTAL	146

g) **Organismo Español Responsable:**

A.E.C.I.

h) **Organismo Contraparte:**

Honorable Alcaldía Municipal de La Paz.

14. a) **Sector:**

Desarrollo Rural.

b) **Título:**

Pozos de Agua en la Comunidad Primero de Mayo - Santa Cruz.

c) **Objetivo:**

Dotar de agua mediante pozos domiciliarios con bombas manuales a los habitantes en el área rural.

d) **Descripción:**

Implementar 19 pozos para el abastecimiento de agua a la comunidad.

- e) **Recursos Humanos:**
Un técnico local. R. Arias.
 - f) **Situación Actual:**
Concluido.
 - g) **Organismo Español Responsable:**
A.E.C.I.
 - h) **Organismo Contraparte:**
Comunidad Primero de Mayo.
- 15.
- a) **Sector:**
Desarrollo Rural.
 - b) **Título:**
Desarrollo Comunidad Chipayas.
 - c) **Objetivo:**
Mejora integral de la comunidad Chipayas.
 - d) **Descripción:**
Desarrollo en los campos de educación, salud, turismo y recreación.
 - e) **Recursos Humanos:**
Un técnico local. R. Arias.
 - f) **Situación Actual:**
Se han ejecutado las siguientes obras: 2 Postas Sanitarias, construcción de una escuela nueva, remodelación de otra, equipamiento de dos parques infantiles y la construcción de dos habitaciones destinadas a un albergue para turistas.
 - g) **Organismo Español Responsable:**
A.E.C.I.
 - h) **Organismo Contraparte:**
Comunidad Chipayas y Pastoral Social.

16. a) **Sector:**
Comunidades Autóctonas
- b) **Título:**
Electrificación Solar Comunidades Rurales del Altiplano.
- c) **Objetivos:**
Electrificar mediante la técnica solar fotovoltaica, viviendas del altiplano.
Mejorar los niveles de ingreso del artesano al facilitarle el poder trabajar al regreso de las tareas agrícolas.
Mejorar el rendimiento de los niños en edad escolar al facilitarles luz, etc.
- d) **Descripción:**
Dotación de energía, mediante el sistema solar a comunidades del altiplano, instalando puntos de luz en viviendas y alumbrado público.
- e) **Recursos Humanos:**
Un experto 12 meses. J. Huici.
- f) **Situación Actual:**
Altiplano:
Número de equipos instalados: 915
Formada la organización de usuarios A.D.E.S.
Capacitada la empresa instaladora de E.B.E.S.
Isla Paco:
Número de viviendas electrificadas 332
(300 en núcleo urbano y 32 individuales)
Servicios aportados: alumbrado público y particular, uso de pequeños electrodomésticos.
Constituida la asociación de usuarios.

Hospital Maternológico:

Instalado sistema de apoyo al equipo eléctrico convencional. Aportación por energía solar de 80% de la demanda energética actual.

g) **Organismo Español Responsable:**

A.E.C.I. - I.P.A.D.E.

h) **Organismo Contraparte:**

Organización de usuarios A.D.E.S.

Comunidad Isla Paco (Lago Titikaka).

Ministerio de Salud.



II. ASISTENCIAS TECNICAS

1. Socio Laboral

Asesoría de un experto, durante un mes, para la definición de asistencias técnicas al Ministerio de Trabajo boliviano.

Asesoría durante dos meses de un experto en políticas de empleo para la puesta en funcionamiento de las oficinas de colocación.

2. Programa Jóvenes Cooperantes

Cuatro jóvenes cooperantes durante seis meses asignados a los siguientes proyectos:

Programa de Desarrollo Turístico.

Centro de Formación para el Desarrollo.

Mejoramiento de Vivienda y Saneamiento Básico.

Biblioteca de la Casa de España.

3. Clad

Dentro del referido programa se ha contado con la asistencia de un experto en desarrollo institucional durante quince días.

**III. OTRAS ACTIVIDADES DE CARACTER INSTITUCIONAL
REALIZADAS**

1. Actividades Culturales Realizadas

De la Subdirección General de Promoción Cultural:

- Grupo de Teatro de Zarzuela
- Concierto de Antonio Baciero
- Imagen de España Actual
- Exposición "Cuatro Grabadores Españoles"
- Video español de los 80
- Concierto de Guitarra Joseph Enriquez
- Semana de Cine Español

Otras actividades culturales

- Exposiciones Pintura:

Angel Rojo
Ma. Teresa Barrios
Jóvenes Artistas Bolivianos
Laura Anguita
Walter Solón
María Luisa Pacheco
Lanas e Hilos de los Andes
Santiago y América
José Luis Mainart

- Fotografía:

Testimonios del Pasado

- Conferencias y otros:

Cátedra de Estudios Iberoamericano
Año Jacobeo

Partidos Políticos y Políticas Culturales
Premios España 93

- **Teatro:**

Teatro de los Andes
Semana de Teatro Centro Boliviano
Festival de la Cultura

- **Otros:**

Festival Nacional de Piano
Concurso Nacional de Guitarra

IV. ORGANIZACIONES NO GUBERNAMENTALES

-	Formación y Apoyo Institucional para el Eco-Desarrollo Amigos de Doñana	86.200.000.- Ptas.
-	Plan de Desarrollo Integra del Campesinado Aymara Choquenaira	143.830.000.- Ptas.
-	Programa Desarrollo Regional Subyungueño Hermanos del Hambre	46.500.000.- Ptas.
-	Desarrollo Campesino de la Zona de Tiraque INTERMON	100.000.000.- Ptas.
-	Ampliación y Equipamiento del Instituto Radiofónico Fé y Alegría. INTERMON	17.340.000.- Ptas.
-	Centro de Salud Materno-Infantil San Francisco de Asis. Medicus Mundi	15.160.000.- Ptas.

V. FORMACION DE RECURSOS HUMANOS

Formación de recursos humanos en salud	12
Becas concedidas en convocatoria general	51
Becas MUTIS	17
Otras becas y pasantías	14

BOLIVIA
STA. CRUZ DE LA SIERRA
CENTRO DE FORMACION

INDICE

-	CONSIDERACIONES PREVIAS	Pg. I
1.	ACTIVIDAD FORMATIVA	Pg. 1
	RELACION Y CARACTERISTICAS BASICAS DE LA PROGRAMACION DE CURSOS SEMINARIOS, REUNIONES Y CONGRESOS	Pg. 4
2.	ACTIVIDADES CULTURALES Y LOCALES	Pg.33
	RELACIONES Y CARACTERISTICAS BASICAS DE LA PROGRAMACION DE ACTIVIDADES CULTURALES Y LOCALES	Pg. 35
3-	CENTRO DE DOCUMENTACION	Pg. 46
4-	MEMORIA ECONOMICA	Pg. 47

CONSIDERACIONES PREVIAS

Si bien más adelante se describen exhaustivamente las actividades desarrolladas durante el año 1993 por el Centro Internacional de Formación para el Desarrollo, es necesario resaltar una serie de aspectos que se consideran significativos para valorar en toda su dimensión la gestión pasada.

1- Líneas Maestras de la Programación 1993

El volumen de la programación del año muestra como rasgos fundamentales:

- 1- Crecimiento del número de cursos - 36 - con relación al año anterior. El dato más significativo es que de 42 cursos programados se han realizado efectivamente 36.

En 1987-7 cursos / 1988-17 cursos / 1989-15 cursos / 1990-13 cursos / 1991-21 cursos / 1992-31.

- 2- Crecimiento de un 45% en el número de participantes a los cursos internacionales.
- 3- Aumento de un 30% en el número de días de ocupación del Centro.
- 4- Mayor integración con las organizaciones internacionales, 19 cursos se han efectuado en colaboración FNUAP/FAO/OMS-OPS/CEPAL-ILPES/CEPAL-CELADE/CLAD/OIT/CESD/CEE/ etc.

2- Gestión de Personal

Dos aspectos merecen ser tenidos en cuenta.

- 1- Contrato para los servicios de cocina y comedor. Se ha evitado así una gestión de personal compleja y enojosa desligando esos servicios de la gestión directa del Centro. Inspecciones permanentes garantizan la eficacia y calidad del servicio. El contrato se efectúa en base al número de usuarios del restaurante a un precio de \$US.5.00 por persona. El personal del Centro goza de precios especiales.

- 2- Reducción del número de coordinadores.

Se ha prescindido de los servicios del Coordinador del Centro repartiéndolo sus responsabilidades entre dos personas del equipo. Por otra parte se han consolidado las responsabilidades de los

diferentes trabajadores del Centro y se han hecho más fluidas las relaciones internas.

El grado de satisfacción por el desempeño del personal ha sido enormemente positivo.

- 3- Se han seguido efectuando contrataciones esporádicas de refuerzos en los momentos de mayor concentración de actividad.

3.- Gabinete de Comunicación

La incorporación en el mes de julio de Dña. Isabel Ortega, Periodista, dentro del programa de Jóvenes Cooperantes, ha permitido mantener una fluida información de las actividades del Centro que se ha reflejado no sólo en la exhaustiva presencia de la Institución en la prensa local, sino que por vez primera se ha conseguido una presencia estable en la prensa nacional. Se han realizado más de 60 notas de prensa.

Por el mismo motivo, se ha obtenido una buena comunicación interna, para los asistentes, para el personal del Centro y para los numerosos visitantes del mismo.

Se ha editado una hoja informativa semanal en la que se han incluido las actividades propias y las más sobresalientes de la ciudad.

En total se ha distribuido más de 30 hojas informativas.

El Gabinete de Comunicación fue el encargado del seguimiento de un cuestionario que se envió a 327 ex-alumnos del Centro, del que se han obtenido 120 respuestas.

El informe se incluye también en esta memoria, aunque conviene resaltar el alto nivel de satisfacción obtenido en la participación en los diferentes cursos recibidos, el alto grado de validación del diploma y el alto grado de consolidación y progresión en puestos de trabajo.

El primer análisis del seguimiento efectuado de nuestras actividades es enormemente satisfactorio.

4 - Transformaciones del Centro.

Durante la gestión 1993 se han finalizado las reformas programadas para el Centro. En concreto se han efectuado los siguientes cambios.

- 1- Ampliación del Comedor a 80 plazas.
- 2- Habilitación de una nueva sala para seminarios donde estaba situada la biblioteca.
- 3- Habilitación de la cabaña del jardín como sala de lectura.
- 4- Reforzamiento de las tapias colindantes y de las construcciones existentes como almacenes y espacio para servicios generales y almacén de documentación.

- 5- Derribo de la tapia de separación de las dos propiedades y unificación del jardín, y de la zona de aparcamiento.
- 6- Unificación de todos los servicios administrativos de dirección y coordinación en la planta superior del edificio.
- 5- Integración en la ciudad y en el contexto latinoamericano.

Un simple repaso a la prensa, a las propuestas de colaboración efectuadas por instituciones nacionales e internacionales a lo largo del año 1992/1993, las numerosísimas cartas de felicitación recibidas desde instancias españolas, bolivianas y del resto de la región muestran el camino recorrido y el grado de consolidación del CIFD y de sus programas en este ámbito geográfico.

Hoy por hoy se puede decir que el Centro es una institución absolutamente prestigiada en la ciudad de Santa Cruz y en Bolivia y está adquiriendo una importante imagen de eficacia y utilidad, tanto entre las instituciones que colaboran con la actividad del Centro como en las que el Centro colabora para desarrollar los programas de formación.

De todo lo anterior cabe concluir que todas las propuestas efectuadas en el plan de viabilidad para el CIFD, expresadas en el informe presentado a la Dirección General del ICI y a la Secretaría de Estado en Diciembre de 1991, tras la visita efectuada a Santa Cruz de la Sierra por el actual Director del Centro, han sido ejecutadas en su totalidad.

1. ACTIVIDAD FORMATIVA

A. ESTADISTICAS Y CARACTERISTICAS DE LA ACTIVIDAD FORMATIVA

Principales datos sobre la actividad formativa de 1993

Durante la gestión 1993 el CIFD ha desarrollado 36 cursos, seminarios, reuniones o congresos que han acogido un total de 1.312 personas: 1.127 participantes y 185 coordinadores o docentes.

Estas cifras suponen un incremento del 45 % en participación respecto a la gestión anterior y alcanza el 30 % del total de profesionales que han pasado por el CIFD en sus seis primeros años de funcionamiento.

El esfuerzo que se ha realizado tanto por la AECI como por el equipo gestor del CIFD en Santa Cruz, se destaca especialmente si tenemos en cuenta que el incremento se produce sobre una gestión como la del año 92, Quinto Centenario, que fue muy intensa en relación a las anteriores.

Duración media de las actividades

De los 35 encuentros sólo 7 fueron reuniones de 3 días; 17 mantuvieron la duración tradicional de las actividades del CIFD que es de una semana; se realizaron 8 seminarios de 15 días, lo que es especialmente importante si se considera el interés que tienen que despertar estos encuentros para que profesionales altamente cualificados dediquen medio mes a una actividad de perfeccionamiento, lejos de sus hogares y puestos de trabajo; por último hubieron tres seminarios que excedieron esa cifra, uno de tres semanas, otro de cinco y uno de ocho semanas.

En lo que se refiere a la carga horaria la media fue de 56 horas, lo que supone también un incremento de casi el 20 % respecto a otras gestiones.

Tipo de actividades

Analizando el tipo de actividades formativas también se deduce una progresión, en este caso en relación a la tecnificación: El número de cursos propiamente dichos con el esquema de docente - alumno, dieciseis, no llega al 50 % de las actividades de 1993. Diez han consistido en seminarios con alto nivel de participación de todos los integrantes y con la correspondiente elaboración de trabajos y documentos de conclusiones. También se ha participado en la organización de cinco reducidas reuniones de expertos de muy alto nivel y cuatro grandes congresos, tres de los cuales se convocaron conjuntamente con Naciones Unidas.

Análisis de la actividad por sectores

La definición de los sectores hacia los que debe dirigirse la vocación formativa del CIFD se ha replanteado varias veces desde su fundación hasta quedar englobada en cinco sectores principales: Acción Social ; Desarrollo Institucional ; Desarrollo e Integración Económica ; Medio Ambiente ; y Comunicación e Información.

Respetando esta clasificación como marco general, este año hemos preferido utilizar la clasificación por sectores desarrollada por el Programa de las Naciones Unidas para el Desarrollo, PNUD. De esta forma facilitamos el análisis de este proyecto utilizando un lenguaje ya estandarizado al hablar de temas de desarrollo.

Antes de ofrecer los datos sobre cada uno de los sectores conviene destacar que las actividades del CIFD abarcan trece de las dieciseis categorías temáticas que componen el espectro elaborado

por el PNUD. Esta diversidad temática hay que matizarla con el hecho de que las 35 actividades realizadas en 1993 tienen la característica común de estar principalmente dirigidas al perfeccionamiento de la función pública en cada una de sus áreas. Siempre con muy especial cuidado en abrir la participación a la iniciativa privada a través de instituciones que no integran el aparato de administración de los Estados.

	Actividades	Horas	Lectivas	Participantes
ACCION SOCIAL	16	896	782	
Desarrollo Social:	9	333	335	
Salud:	5	512	127	
Perfec. de Recursos Humanos:	2	51	32	
DESARROLLO INSTITUCIONAL	6	158	133	
Administración del Desarrollo:	4	114	103	
Desarrollo Regional:	2	144	130	
DESARROLLO E INTEGR. ECON.	7	466	255	
Comercio Int. de Bienes y Servicios:	2	160	86	
Industria:	2	115	57	
Gestión Económica:	1	89	33	
Transporte:	1	88	47	
Agricultura, Silvicultura y Pesquería:	1	14	32	
MEDIO AMBIENTE	5	229	306	
Recursos Naturales:	5	229	306	
COM. E INFORMACION	1	85	24	
Comunicaciones:	1	85	24	
TOTALES:	35	1.934	1.312	

Características y procedencia de los participantes

Prácticamente la totalidad de los participantes en las actividades del CIFD son titulados superiores y un 60 % poseen ya una especialización profesional universitaria (doctorado, máster o cursos de especialización). La media de edad supera los cuarenta años.

En lo que se refiere a la distribución por países, éste es el cuadro:

Sudamérica:	823
Argentina:	70
Bolivia:	363
Brasil:	45
Colombia:	57
Chile:	71
Ecuador:	39
Paraguay:	27

Perú: 63
Uruguay: 40
Venezuela: 48

Centroamérica y Caribe: 212

Costa Rica: 42
Cuba: 24
R. Dominicana: 21
El Salvador: 22
Guatemala: 28
Honduras: 24
México: 29
Nicaragua: 23
Panamá: 27

España: 134

Otros: 115

De este cuadro se deduce la relación directa entre la dimensión y grado de desarrollo de los países y su participación en la actividades del Centro. La extraordinaria coincidencia de número de participantes de los países con un grado similar de desarrollo reflejan la equilibrada planificación y difusión de las actividades del CIFD a través de toda la red de OTCs de la AECl en Iberoamérica.

Las únicas excepciones las constituyen, lógicamente, Bolivia y España. En el caso de España el 92 % de los profesionales asistieron como ponentes o docentes. En lo que se refiere a Bolivia, obviamente, la cifra responde tanto al acceso generalizado a la información sobre las actividades del CIFD como a la cercanía y consiguiente bajo costo de participación.

Cabe señalar también que las relaciones de participantes son homogéneas siempre que se comparen entre los países de la misma subregión (Sudamérica o Centroamérica y Caribe), también por razones obvias de distancia y carestía.

Valoraciones de participantes y docentes de la actividad del CIFD

En todos los seminarios se entrega a los participantes un formulario anónimo de evaluación. Este formulario sólo atañe a aspectos organizativos y de carácter general, ya que los aspectos estrictamente académicos son evaluados por las instituciones responsables en cada caso y utilizando el sistema específico adecuado a cada actividad.

Respecto al resumen global de las opiniones de los participantes y docentes, y a falta de hacer un análisis pormenorizado que está en proceso, se puede adelantar que las opiniones referentes a la recepción, atención en el CIFD y alimentación oscilan entre "Bueno" y "Excelente". En lo que se refiere al hotel, lógicamente depende de la categoría de hotel en el que se les haya alojado, pero de todos modos son muy pocas las calificaciones inferiores a "Aceptable", primando en este caso las de "Bueno".

En el espacio reservado a observaciones y recomendaciones priman los elogios y felicitaciones a la organización del Centro, con algunas puntualizaciones particulares que responden a las características de cada curso.

**RELACION Y CARACTERISTICAS BASICAS DE LA PROGRAMACION
DE CURSOS, SEMINARIOS, REUNIONES Y CONGRESOS
CIFD, 1993**

**I. REUNION DE EXPERTOS EN DISTRIBUCION Y MIGRACION DE POBLACIONES
DEL 18 AL 22 DE ENERO**

Instituciones organizadoras y/o auspiciantes:

Fondo de Población de las Naciones Unidas / FNUAP; Corporación Regional de Desarrollo de Santa Cruz / CORDECRUZ; CIFD - AECL.

Sector temático: Desarrollo Regional. **Carga horaria:** 30 h.

Nº de coordinadores y ponentes: 1 **Nº de participantes:**
84

Coordinadores:

Hania Zlotnik. Acting Chief. Morality and Migration Section Population Division / DESD.

Ponentes o docentes:

No procede

Perfil de participantes:

Expertos de Naciones Unidas sobre temas de población.

Procedencia de los participantes:

Argentina[1], Austria[2], Bolivia[28], Colombia[1], Chile[2], Italia[2], Uruguay[1], Otros[48].

Programa:

- Repaso de los principales aspectos sobre temas de distribución de la población y migración.
- Modelos de distribución y población y desarrollo.
- Políticas de orientación de la migración interna y distribución de la población.
- Migraciones internas y sus efectos en el desarrollo.
- Aspectos económicos de la migración internacional.
- Migración internacional y cambios globales.
- Migración internacional entre países en desarrollo.
- Refugiados y buscadores de asilo.

Objetivos:

Se trata de una reunión de expertos de primer nivel de todo el mundo sobre el tema Población y Desarrollo, para preparar la gran conferencia mundial sobre el tema que se celebrará en El Cairo en el año 1994.

**II. PLANIFICACION ESTRATEGICA DE SISTEMAS DE SALUD
DEL 22 AL 27 DE MARZO**

Instituciones organizadoras y/o auspiciantes:

Centro de Investigación, Asesoría y Educación en Salud, CIAES; Cruz Roja; CIFD - AECL.

Sector temático: Salud **Carga horaria:** 40 h.

Nº de coordinadores y ponentes: 4 **Nº de participantes:** 18

Coordinadores:

Gionanna Chiarella / CIAES (Bolivia).

Ponentes o docentes:

Fernando Rubén Gonzales Salgado / CIAES (Bolivia) ; Roberto Vargas Guzmán / CIAES (Bolivia) ; Eduardo Felipe Vexina Pieri / CIAES (Bolivia).

Perfil de participantes:

Profesionales que ejercen funciones de planificación en el sector Salud.

Procedencia de los participantes: Los 18 participantes fueron bolivianos.

Programa:

• Planificación estratégica: Conceptos y definiciones. • Análisis ambiental y pronóstico sociopolítico. • Trabajo con matrices de análisis ambiental. • Bases para el análisis organizacional: Matrices FODA. • Redacción y gráficas de la Misión. • Formulación de objetivos estratégicos. • Planteamiento de Estrategias y Tácticas para el cambio organizacional. • Una filosofía gerencial. • Liderazgo transformacional. • Plan de vida. • Contrato de expectativas.

Objetivos:

Capacitar recursos humanos para trabajar en el Sistema de Planificación de la Salud.
Llenar las deficiencias de personal calificado que tienen las regiones en este campo.
Fomentar el trabajo de equipos regionales para que la planificación de la salud sea realizada en forma coordinada.
Incrementar el autoconocimiento personal de los participantes para elevar la calidad de su liderazgo y el desarrollo de actitudes gerenciales de mayor impacto.

III. ENCUENTRO INTERNACIONAL DE FORMACION PARA FUNCIONARIOS RESPONSABLES DE JUVENTUD DEL AREA ANDINA DEL 13 AL 15 DE ABRIL

Instituciones organizadoras y/o auspiciantes:

Organización Iberoamericana de Juventud, OIJ ; Secretaría General de la Juventud de Bolivia, DIDEJU ; Comunidad Europea, CE ; CIFD - AECL.

Sector temático: Desarrollo Social **Carga horaria:** 19 h.

Nº de coordinadores y ponentes: 4 **Nº de participantes:** 21

Coordinadores:

José Rogelio Pastén Burgoa / DIDEJU (Bolivia).

Ponentes o docentes:

Marisa Acosta Neill / Instituto Nacional de la Juventud (Uruguay) ; Sergio Miglioata Posse / Foro Juvenil (Uruguay) ; Dardo Enrique Custodio / Foro Juvenil (Uruguay).

Perfil de participantes:

Funcionarios Responsables de políticas de juventud del Area Andina.

Procedencia de los participantes:

Bolivia [5], Colombia [3], Ecuador [3], Perú [3], Venezuela [3].

Programa:

• Breve descripción del Organismo de Juventud de cada país participante: sus fines y funciones, su organización y estructura, sus recursos y programas, ... • Presentación de experiencias sobre programas en el área de juventud. • Trabajo en Grupos. • Sesión

Plenaria: Exposición y puesta a punto de los trabajos de cada grupo: Grupo A: Diseño y Planificación, Grupo B: Administración y Gestión, Grupo C: Seguimiento y Evaluación.

Objetivos:

- Impulsar y diseñar una política integral de atención a la juventud: la especialización de técnicos tiene gran importancia por cuanto ello permitirá optimizar los recursos que invierten nuestros países destinados a mejorar las condiciones de vida de los jóvenes.
- Propiciar y potenciar los intercambios bilaterales y multilaterales de funcionarios de las estructuras de juventud de nuestros países, mediante stages formativos que complementen la adquisición de experiencias nuevas.

**IV. SEMINARIO SOBRE ESTADISTICAS DE LOS SERVICIOS
DEL 19 AL 23 DE ABRIL**

Instituciones organizadoras y/o auspiciantes:

Centro Europeo de Formación de Estadísticos de Países en Desarrollo, CESD ; Instituto Nacional de Estadística de España, INE ; CIFD - AECI

Sector temático: Administración de Desarrollo **Carga horaria:** 30 h.

Nº de coordinadores y ponentes: 3 **Nº de participantes:** 22

Coordinadores:

Carmen Arribas / CESD (España).

Ponentes o docentes:

Caridad Nieto / CEDS (España) ; María del Mar Rivera / CESD (España).

Perfil de participantes:

Funcionarios de los organismos gubernamentales con responsabilidad en el área estadística.

Procedencia de los participantes:

Argentina [1], Bolivia [3], Brasil [1], Colombia [1], Costa Rica [1], Cuba [2], Chile [1], República Dominicana [2], Ecuador [1], El Salvador [1], Guatemala [1], Nicaragua [1], Panamá [1], Paraguay [1], Perú [1], Uruguay [1], Venezuela [1].

Programa:

- Sistema Estadístico de la Comunidad Europea. • El Sistema Estadístico del Sector Servicios. • Manual Metodológico de Estadísticas de Empresas de Servicios de EUROSTAT: Introducción General; Aspectos específicos: Horeca, Agencias de viajes y Transportes. • Instrumentos Estadísticos. • Estadísticas de Comercio Interior. • Estadísticas Horeca y Agencias de Viajes. • Estadísticas de Turismo. • Estadísticas de Servicios prestados a las Empresas. • Encuestas Piloto.

Objetivos:

Presentación del Manual metodológico de estadísticas de empresas de servicios, elaborado por EUROSTAT (Oficina Estadística de las Comunidades Europeas). Examinar las encuestas más importantes que se han realizado en este sector por el Instituto Nacional de Estadística de España, intercambiando experiencias con las realizadas en los países de los participantes.

**V. TECNICA NORMATIVA EN IBEROAMERICA
DEL 3 AL 7 DE MAYO**

Instituciones organizadoras y/o auspiciantes:

Ministerio de Relaciones con las Cortes de España ; CIFD - AECI

Sector temático: Administración del Desarrollo **Carga horaria:** 26 h.

Nº de coordinadores y ponentes: 5 **Nº de participantes:**
17

Coordinadores:

Javier García Fernández / Secretario General Técnico del Ministerio de Relaciones con las Cortes y de la Secretaría del Gobierno (España).

Ponentes o docentes:

Manuel Ruiz Cezar / Subdirector General de Relaciones Administrativas y de la Secretaría General Técnica del Ministerio de Obras Públicas y Transporte (España) ; Pablo Santolaya Macheti / Letrado del Tribunal Constitucional (España) ; Benigno Pendás García / Letrado-Director del Senado (España) ; José María Jiménez Cruz / Vicesecretario general Técnico del Ministerio de Relaciones con las Cortes y de la Secretaría del Gobierno (España).

Perfil de participantes:

Funcionarios y juristas iberoamericanos que tengan encomendadas funciones de redacción de textos normativos, tanto en la Administración como en las Cámaras parlamentarias.

Procedencia de los participantes:

Argentina [1], Bolivia [2], Brasil[1], Colombia [1], Chile [1], República Dominicana [1], Guatemala [1], Honduras [2], Nicaragua [1], Panamá [1], Paraguay [2], Perú [1], Uruguay [2].

Programa:

- Conferencia sobre principios de la técnica normativa, antecedentes históricos y sistemas de Derecho comparado.
- Conferencia sobre la elaboración de disposiciones administrativas.
- Prácticas sobre elaboración de disposiciones administrativas.
- Conferencia sobre elaboración parlamentaria de las leyes.
- Prácticas sobre elaboración parlamentaria de las leyes.
- Mesa redonda sobre la problemática de la técnica normativa en Europa y América.
- Conferencia sobre elaboración de la legislación de urgencia y la legislación delegada.
- Conferencia sobre control de constitucionalidad de las normas con rango de ley.
- Prácticas sobre procedimientos de control de constitucionalidad de las normas con rango de ley.
- Conferencia sobre cuestionarios de evaluación de proyectos y reglas sobre la forma de las leyes.
- Prácticas sobre cuestionarios de evaluación de proyectos y reglas sobre la forma de las leyes.

Objetivos:

Transmitir a los alumnos, en primer lugar, una visión teórica de la técnica normativa extraída tanto de la experiencia del ordenamiento español como de las elaboraciones doctrinales y prácticas que se manejan en los países más próximos a la cultura jurídica española. Aunque sea una visión teórica, se hará especial hincapié en las experiencias normativas españolas, que ya en el ámbito de las normas reglamentarias, ya en el ámbito de las normas legislativas y de su control en sede de la jurisdicción constitucional.

**VI. REUNION DE EVALUACION DEL PROGRAMA SANTA CRUZ
DEL 24 AL 28 DE MAYO**

Instituciones organizadoras y/o auspiciantes:

Oficina Internacional del Trabajo, OIT ; Asociación Latinoamericana de Centros de Educación Cooperativa, ALCECOOP ; CIFD - AECI.

Sector temático: Perfeccionamiento de los recursos humanos **Carga horaria:**
30 h.

Nº de coordinadores y ponentes: no procede **Nº de participantes:**
12

Coordinadores:
Nicolás Palacios (Colombia).

Ponentes o docentes:
No procede

Perfil de participantes:
Expertos de la OIT en el proyecto RLA / 88 / MOV / SPA.

Procedencia de los participantes:
Argentina [2], Bolivia [2], Colombia [1], Costa Rica [2], Ecuador [1], España [1], Perú [1], Uruguay [1].

Programa:
• Actividades realizadas en la difusión y utilización de los Materiales ALCECOOP y en el apoyo a las actividades del grupo de trabajo de ALCECOOP en cada país. • Caracterizar la situación actual de la Educación Cooperativa, las exigencias que imponen los modelos de desarrollo implementados en cada país y presentar una propuesta para la educación cooperativa, en el contexto de potencializar el papel del cooperativismo en el desarrollo.

Objetivos:
Analizar las actividades realizadas por los expertos en educación cooperativa con relación a la utilización de los materiales de ALCECOOP y a su participación en apoyo a actividades generales de educación cooperativa en cada uno de los países.
Analizar las actividades de educación cooperativa en cada uno de los países, dentro de las nuevas realidades que está viviendo América Latina y de las exigencias que éstas imponen al quehacer cooperativo.
Analizar las actividades y realizaciones logradas por el proyecto RLA / 88 / MO4 / SPA y su proyección hacia el futuro.
Definir alternativas de actuación para los expertos de educación cooperativa hacia el futuro.
Preparar conjuntamente un documento a ser presentado por el XI SÍDEC.

**VII. TALLER INTERNACIONAL ESTADÍSTICAS AGROALIMENTARIAS EN AMÉRICA LATINA Y EL CARIBE
DEL 26 AL 28 DE MAYO**

Instituciones organizadoras y/o auspiciantes:
Instituto Interamericano de Cooperación para la Agricultura, IICA ; Ministerio de Agricultura, Pesca y Alimentación de España, MAPA ; Consejo Superior de Investigaciones Científicas de España, CSIC ; Organización de las Naciones Unidas para la Agricultura y la Alimentación, FAO ; CIFD - AECl.

Sector temático: Agricultura, Silvicultura y Pesquería **Carga horaria:** 14 h.

Nº de coordinadores y ponentes: 10 **Nº de participantes:**
22

Coordinadores:

Julio Hernández Estrada, Especialista en análisis y planificación de la política agraria de IICA (Mexico).

Ponentes o docentes:

Porfirio Sánchez Rodríguez / MAPA (España) ; Manuel Rodríguez Zúñiga / CSIC (España) ; Javier Sanz Cañada / CSIC (España) ; Rosario de Andrés / CSIC (España) ; Evelio O. Fabbroni / IIE (Panamá) ; Alejandro Shejtman / FAO (Chile) ; Agueda Menvielle / Ministerio de Economía (Argentina) ; Rolando Piskulich / IICA (Costa Rica) ; Benjamín Jara / IICA (Bolivia).

Perfil de participantes:

Técnicos del IICA, funcionarios y técnicos de AECL, MAPA, CSIC y técnicos de los MAGAs de los 18 países encuestados.

Procedencia de los participantes:

Argentina[1], Bolivia [5], Brasil[1], Colombia[1], Costa Rica[2], Chile[1], República Dominicana[1], Ecuador[1], El Salvador[1], Guatemala[1], Honduras[1], Nicaragua[1], Panamá[1], Paraguay[1], Perú[1], Uruguay[1], Venezuela[1].

Programa:

• Tendencias en el consumo de alimentos y requerimientos de información sobre el sistema agroalimentario. • La generación de indicadores agroalimentarios. • Grupos de trabajo. • Desafíos y oportunidades para las estadísticas agroalimentarias en ALC.

Objetivos:

General: Contribuir a una actualización profesional y una apreciación de las necesidades institucionales en los países para generar indicadores sobre el sector agroalimentario. Tal propósito se plantea en el contexto de las megatendencias en el consumo de alimentos; nuevas y crecientes formas de participación de las empresas transnacionales agroalimentarias en ALC y las perspectivas para los países de la región en el mercado mundial de alimentos.

Específicos: a) Conocer los requerimientos de información para la formulación y seguimiento de políticas alimentarias. b) Presentar y discutir los resultados de la aplicación de un cuestionario sobre el estado de las Estadísticas Agroalimentarias en ALC.

c) Determinar los mecanismos que permitan mejorar la generación de indicadores agroalimentarios en ALC. d) Fortalecer las relaciones profesionales y fomentar el intercambio de puntos de vista de los técnicos relacionados con el quehacer de la generación de información para el sector agroalimentario de la Región.

VIII. LA GERENCIA PUBLICA EN EL AMBITO DE LA ADMINISTRACION FINANCIERA

DEL 31 DE MAYO AL 18 DE JUNIO

Instituciones organizadoras y/o auspiciantes:

Escuela de Hacienda Pública de España, EHP ; Organización de los Estados Americanos / OEA ; Instituto latinoamericano de Planificación Económica y Social / ILPES ; CIFD - AECL.

Sector temático: Gestión Económica **Carga horaria:** 89 h.

Nº de coordinadores y ponentes: 11 **Nº de participantes:**
22

Coordinadores:

Eva Escudero / EHP (España, no vino al curso).

Ponentes o docentes:

José Carlos Alcalde Hernández / Intervención General de la Administración del Estado (España) ; José Ignacio Corcés Pando / EHP (España) ; Teo Cordón Ezquerro / EHP (España) ; Gabriel Elorriaga Pisarik / EHP (España) ; José Antonio Godé Sánchez / Ministerio de Economía y Hacienda (España) ; Ignacio Montalvo Correa / EHP (España) ; Vicente Pérez Menayo / EHP (España) ; Rafael Salinas (España) ; Angel Ginestar Bohigues / Centro Iberoamericano de Capacitación en Administración Pública (Argentina) ; Adolfo Ernesto Rinaldi / CICAP (Argentina).

Perfil de participantes:

Titulados superiores, funcionarios de nivel superior de las administraciones financieras y presupuestarias latinoamericanas que desempeñen actualmente puestos de responsabilidad en áreas de gestión económica-financiera, o en proyectos de políticas públicas, en el ámbito del gobierno central de su país y que tengan experiencia mínima de 3 años.

Procedencia de los participantes:

Argentina[2], Bolivia[3], Colombia[1], Costa Rica[1], Chile[5], R. Dominicana[1], Honduras[1], México[1], Nicaragua[1], Panamá[1], Paraguay[1], Perú[1], Uruguay[2], Venezuela[1].

Programa:

- Análisis financiero del sector público.
- La gerencia pública en la administración financiera y presupuestaria.
- Modelo presupuestario español. Su ejecución y control.

Objetivos:

Analizar los modelos de gestión financiera y administración presupuestaria en los diversos países latinoamericanos. Conocer el modelo presupuestario español y la ejecución y control del mismo. Estudiar las actuales tendencias en las Organizaciones Públicas, profundizando en el conocimiento de las técnicas gerenciales. Todo ello en aras de buscar espacios de conocimiento y cooperación, a través del intercambio de experiencias de los países participantes que mejoran la gerencia y la capacidad directiva en un ámbito tan sensible del estado como es la administración financiera.

**IX. VI CONGRESO IBEROAMERICANO DE CONSERVACION Y ZOOLOGIA DE VERTEBRADOS
DEL 5 AL 10 DE JULIO**

Instituciones organizadoras y/o auspiciantes:

Fundación Hombre y Naturaleza ; Corporación Regional de Desarrollo / CORDECRUZ ; CIFD - AECI.

Sector temático: Recursos Naturales **Carga horaria:** 47 h.

Nº de coordinadores y ponentes: N.P. **Nº de participantes:**
147

Coordinadores:

Hector Rivero / CORDECRUZ (Bolivia) ; Juan Enrique García / Fundación Hombre y Naturaleza (España).

Ponentes o docentes:

No procede

Perfil de participantes:

Especialistas de toda la Región en conservación y zoología de vertebrados

Procedencia de los participantes:

Argentina [22], Bolivia[93], Brasil [6], Chile [3], España [9], Perú [3], Venezuela [8].

Programa:

- Ecología-etología
- Morfología, sistemática, zoogeografía
- Usos sostenidos
- Aspectos Jurídico-administrativos
- Varios y paneles

Objetivos:

La toma de conciencia sobre las inmensas pérdidas sufridas y los enormes impactos habidos para que la humanidad preste atención y se preocupe seriamente por cuestiones como : La pérdida de biodiversidad, el cambio climático, la desaparición del bosque, el futuro de los pueblos aborígenes; Por otra parte el uso sostenible de la fauna silvestre, el ecoturismo, el concepto de uso integrado del medio natural, las áreas protegidas, la masiva aparición de ONGs, los programas de cooperación internacional en base al ecodesarrollo, la Cumbre de Río, los casi obligados estudios de impacto ambiental, no son más que una respuesta a todo ello.

**X. OFERTA INTEGRADA DE SERVICIOS FERROVIARIOS
DEL 12 AL 23 DE JULIO**

Instituciones organizadoras y/o auspiciantes:

Centro Iberoamericano para el Desarrollo Integrado del Transporte, CIDITRANS ; Red Nacional de Ferrocarriles Españoles, RENFE ; Fundación de Ferrocarriles Españoles, FFE ; Asociación Latinoamericana de Ferrocarriles, ALAF ; Ministerio de Obras Públicas, Transporte y Medio Ambiente, MOPT ; Sociedad Estatal del Quinto Centenario.

Sector temático: Transporte **Carga horaria:** 88 h.

Nº de coordinadores y ponentes: 12 **Nº de participantes:**
35

Coordinadores:

Joaquín Jiménez Otero / FFE (España) ; Juan Manuel Jiménez / FFE (España).

Ponentes o docentes:

Gonzalo Cedrún Rábago / MOPT (España) ; Antonio Albadalejo Carrión / RENFE (España) ; Fernando Alfayate López / RENFE (España) ; Marcelo Gómez Ramos / RFFSA (España) ; Agustín Martínez Cardeñoso / RENFE (España) ; Rafael López González / RENFE (España) ; Manuel Acero Valbuena / RENFE (España) ; Miguel Angel Barrantes / FEVE (España) ; Jesús Solana Madariaga / RENFE (España) ; Ignacio Fernández / MOPT (España).

Perfil de participantes:

Personal superior de empresas ferroviarias de Iberoamérica encargado de planificación, organización, gestión de empresas, comercialización y producción de servicios.

Procedencia de los participantes:

Argentina [4], Bolivia [4], Brasil [6], Colombia [3], Costa Rica [3], Cuba [3], Chile [4], Guatemala [2], Honduras [2] , Panamá [2], Uruguay [2].

Programa:

- El papel del transporte en la integración regional. Proyecto Libertadores, un proyecto de futuro para el ferrocarril.
- Desarrollo de nuevos productos ferroviarios: las mercancías y la logística. El marketing de nuevos productos.
- Oferta internacional de servicios de transporte ferroviario: soluciones europeas. Estructura operativa y organización de empresas internacionales. Alternativas de participación privada.
- Condiciones técnicas para la explotación eficiente: Vía e Infraestructura. Gestión del mantenimiento.
- Gestión de RRHH en la empresa ferroviaria. Selección y formación de personal.
- El desarrollo intermodal. Colaboración con empresas de carretera. Interface marítimo-terrestre.
- Sistemas de operación. Procedimientos, métodos y tecnologías en función del tráfico.
- Sistemas de control de gestión e inversiones. Aspectos organizativos de gestión.
- Nuevos usos de los espacios ferroviarios. Protección y reutilización del patrimonio ferroviario. Las estaciones como centro de servicios.
- Evolución de la política de transportes: Desregulación y armonización. Diseño de una política ferroviaria. Contrato Programa.

Objetivos:

Formación del personal superior de las empresas ferroviarias de Iberoamérica en sistemas modernos de planificación, organización y gestión de empresas, comercialización y producción de servicios, gestión de recursos humanos y gestión y mantenimiento de material rodante, infraestructura y vía, en el ámbito ferroviario, desde una doble orientación de integración en el sistema global de transportes y en los esquemas de desarrollo regional.

La modernización de las empresas ferroviarias y de sus productos según un objetivo de oferta especializada orientada al mercado, y la consideración reforzada del papel del ferrocarril en el transporte internacional serán líneas permanentes de atención prioritaria.

**XI. PLANIFICACION Y GESTION DE SERVICIOS DE SALUD
DEL 12 DE JULIO AL 3 DE SEPTIEMBRE**

Instituciones organizadoras y/o auspiciantes:

Escuela Nacional de Sanidad, Ministerio de Sanidad y Consumo de España / MSC ; CIFD - AECI

Sector temático: Salud

Carga horaria:

320 h.

Nº de coordinadores y ponentes:

13

Nº de participantes:

21

Coordinadores:

Jesús Lozano Olivares / MSC (España).

Ponentes o docentes:

Manuel Carrasco Mallen / MSC (España) ; Antonio Millán García / Ministerio de Economía y Hacienda (España) ; Isabel Noguer Zambrano / Ministerio de Sanidad y Consumo (España) ; Joaquín Pereira Candel / Instituto de Salud Carlos III (España) ; María Dolores Ruiz Iglesias / Escuela Nacional de Sanidad (España) ; Rigoberto Centeno / OPS ; Christian Darras / OPS ; Phillippe Lamy / OPS ; Marcía G. Moreira / OPS ; Mirtha Roses Periago / OPS ; Mario Rovera / OPS ; Carmen Rosa Serrano Nurnberg / OPS.

Perfil de participantes:

Profesionales de la Gestión Sanitaria con experiencia de más de dos años en posiciones de responsabilidad directiva en Instituciones Hospitalarias públicas o privadas, al objeto de proporcionar conocimientos especializados para elaborar una política coherente acomodada al marco de objetivos de la organización.

Procedencia de los participantes:

Bolivia[4], Colombia[2], Costa Rica[2], República Dominicana [2], Ecuador[2], El Salvador[1], Guatemala[1], Honduras[1], Paraguay[2], Perú[2], Venezuela[2].

Programa:

- Módulo I: El programa "Salud para todos en el año 2.000" y su aplicación en los países del área andina.
- Módulo II: Control integrado de gestión.
- Módulo III y IV: Sistemas sanitarios: Determinación de necesidades y métodos de investigación. Sistemas de información sanitaria.
- Módulo V: Métodos de evaluación de la actividad hospitalaria.
- Módulo VI: Sistemas sanitarios y métodos de planificación.
- Módulo VII: Organización y gestión de los servicios de atención primaria de salud.

Objetivos:

Los sistemas de salud son organizaciones altamente complejas, que se ven sometidas a un proceso de mutación permanente por el propio desarrollo de las ciencias de la dirección y administración, los avances tecnológicos, así como por los cambios de entorno sanitario, social, demográfico y económico. Por esta razón, los cuadros directivos de estas organizaciones requieren una preparación técnica y científica interfuncional que perfeccione y desarrolle el conocimiento sobre la propia naturaleza de la organización, como ente vivo y dinámico, aportando el necesario dominio en las herramientas de gestión y en los hábitos operativos, para conseguir en último término una mejora sustantiva de los servicios asistenciales sanitarios prestados a la población.

**XII. TALLER DE GUION AUDIOVISUAL
DEL 12 AL 23 DE JULIO**

Instituciones organizadoras y/o auspiciantes:

Subdirección General de Promoción Cultural - ICI ; CIFD - AECI

Sector temático: Comunicaciones **Carga horaria:** 85 h.

Nº de coordinadores y ponentes: 2 **Nº de participantes:**
22

Coordinadores:

Alberto García Ferrer / ICI (coordinador desde Madrid, no asistió)

Ponentes o docentes:

Luis Pancorbo (España) ; Dolores Salvador (España)

Perfil de participantes:

Productores y realizadores de televisión educativa

Procedencia de los participantes:

Argentina[2], Bolivia[6], Costa Rica[1], Chile[2], República Dominicana[1], Ecuador[1], Panamá[1], Paraguay[1], Perú[2], Uruguay[2], Venezuela[3].

Programa:

Módulo I: La escritura: • Presentación de proyectos. • Estructuras del proceso. • Estructuras narrativas. • El oficio. • La ficción en el documental.

Módulo II: Modelos de guión documental para televisión. • El documental histórico. • El documental informativo. • El documental etnográfico. • El documental sobre naturaleza. • El documental cultural.

Objetivos:

Pautas de autoformación en el campo de la escritura del guión audiovisual y los documentales. Estímulo de la creación de proyectos personales y proyectos de equipo, integrando personas y países participantes.

**XIII. PROMOCION DE LA SALUD Y POLITICAS MUNICIPALES SALUDABLES
DEL 19 AL 30 DE JULIO**

Instituciones organizadoras y/o auspiciantes:

Escuela Nacional de Sanidad del Ministerio de sanidad y Consumo de España ; Oficina Sanitaria Panamericana / OPS ; Escuela Andaluza de Salud Pública ; CIFD - AECL.

Sector temático: Salud **Carga horaria:** 80 h.

Nº de coordinadores y ponentes: 7 **Nº de participantes:**
35

Coordinadores:

Alfonso Contreras Tejera / Jefe del Departamento de Promoción de Salud de la Escuela Nacional de Sanidad (España).

Ponentes o docentes:

Carlos Alvarez Dardet / Director del Departamento de Salud Pública de la Universidad de Alicante (España) ; Cesáreo Amezcua Viedma / Escuela Nacional de Sanidad (España) ; Gloria Coe / OPS (Venezuela) ; Joan Carles March / Escuela Andaluza de Salud Pública (España) ; Helena Restrepo / OPS (Colombia) ; Mirta Roses Periago / OPS (Uruguay).

Perfil de participantes:

Directores Generales o responsables de salud.

Procedencia de los participantes:

Argentina[1], Bolivia[8], Colombia[2], Costa Rica[1], Cuba[2], Chile[2], República Dominicana[1], Ecuador[1], El Salvador[1], Guatemala[1], Honduras[1], México[2], Nicaragua[1], Panamá[1], Paraguay[2], Perú[1], Uruguay[3], Venezuela[1].

Programa:

Objetivos:

Facilitar el intercambio profundo de experiencias entre los participantes con responsabilidad sobre programas de Promoción de Salud de los distintos países de Latinoamérica. Hacer una revisión y puesta al día de los aspectos técnicos más avanzados de la Promoción de la Salud, debatiendo su posible aplicación en el contexto de Latinoamérica.

**XIV. GESTION DE ESPACIOS NATURALES
DEL 26 AL 30 DE JULIO**

Instituciones organizadoras y/o auspiciantes:

Escuela de Organización Industrial / EOI ; CIFD - AECL.

Sector temático: Recursos Naturales **Carga horaria:** 43 h.

Nº de coordinadores y ponentes: 6 **Nº de participantes:**
18

Coordinadores:

Antonio Fernández de Tejada / EOI (España).

Ponentes o docentes:

Miguel Pedro Andrés Castroviejo (España) ; Carlos Cabrera Padrón (España) ; Mario F. Gabaldón López (Venezuela) ; Marco Vinicio García León (Costa Rica) ; Róger Morales González (Costa Rica).

Perfil de participantes:

Responsables de la gestión administrativa de espacios naturales.

Procedencia de los participantes:

Argentina[1], Bolivia[3], Brasil[1], Colombia[1], Costa Rica[2], Cuba[1], Chile[1], R. Dominicana[1], Guatemala[1], Honduras[1], Panamá[1], Paraguay[1], Perú[1], Uruguay[1], Venezuela[1].

Programa:

• Normativa española. • Organización Territorial. • Instrumentos Jurídicos. • Normativa y generalidades. • Ley 4/89 de Conservación de los Espacios Naturales y de la Flora y Fauna Silvestre. • Legislación autonómica. • Caracterización por región geográfica del sistema de Parques Nacionales Venezolanos. • Aspectos históricos del sistema de parques y estructuración del Sistema Nacional de Areas Protegidas. • Legislación y normativas del sistema de Parques Nacionales. • Los instrumentos de planificación en España. • Plan de Ordenación de los Recursos Naturales. • Un modelo clásico: Timanfaya. • Un modelo experimental: Teide. • Manejos de recursos. • Los Programas de Manejo de Recursos Naturales, Investigación y monitoría en las Areas Silvestre Protegidas. • Normativas y generalidades. • Los planes como norma. • Incidencia de los derechos de particulares. • Algunos modelos americanos. • Topología de Espacios Naturales Protegidos. • Manejo de Recursos. • Manejo de Recursos Naturales. • Criterios de manejo. • Manejo de fauna. • Manejo de vegetación. • Manejo de recursos. • Los programas de Manejo de Recursos Naturales, Investigación y monitoría en las Areas Silvestres Protegidas. • Las zonas de amortiguamiento, corredores biológicos y reservas ecológicas privadas: su establecimiento, función y manejo. • Ecoturismo. • Movimiento conservacionista y turismo. • Fundamentos teóricos del ecoturismo. • Filosofía del ecoturismo. • Ecoturismo. • La planificación ecoturística. • Organización de la empresa ecoturística. • Mercadeo Ecoturístico. • Políticas para el alojamiento turístico en Parques Nacionales. • Ejemplos de experiencia en desarrollos recreacionales, turísticos y de conservación de patrimonio cultural en el Sistema de Parques Nacionales. • Experiencia de acondicionamiento turístico en cavernas habitadas por fauna trogófila. Concepto y clases. • El uso público en la red de Parques Nacionales de España.

Objetivos:

Conocer los distintos tipos de espacios naturales y sus condicionantes.

Conocer la legislación vigente en Europa y Sudamérica sobre espacios naturales.

Analizar las diferencias y similitudes entre la situación de los espacios naturales en Europa e Iberoamérica. Capacitarse para establecer programas de gestión de espacios naturales.

**XV. SEMINARIO SOBRE NOMENCLATURAS Y SISTEMA INFORMATIZADO DE NOMENCLATURAS
DEL 9 AL 13 DE AGOSTO**

Instituciones organizadoras y/o auspiciantes:

Centro Europeo para la Formación de Estadísticos / CESD ; Instituto Nacional de Estadística / INE ; CIFD - AECI

Sector temático: Administración del Desarrollo **Carga horaria:** 35 h.

Nº de coordinadores y ponentes: 3 **Nº de participantes:**
24

Coordinadores:

Carmen Arribas / Directora de la Oficina de R.R. I.I. del INE (España).

Ponentes o docentes:

Antonio Laborda Orihuela / INE (España) ; Francisco Hernández Jiménez / INE (España).

Perfil de participantes:

Funcionarios de las Oficinas Nacionales de Estadística y Bancos Centrales.

Procedencia de los participantes:

Argentina[2], Bolivia[1], Brasil[1], Colombia[1], Costa Rica[1], Cuba[2], R. Dominicana[2], Ecuador[1], El Salvador[1], Guatemala[1], México[2], Nicaragua[2], Panamá[1], Paraguay[1], Perú[1], Uruguay[2], Venezuela[1], Haití[1].

Programa:

Clasificación y nomenclatura. • Aspectos generales de las clasificaciones económicas. • Clasificaciones de actividades económicas. • Clasificación Nacional de Actividades Económicas de España. • Clasificaciones de productos. • Clasificaciones de comercio exterior y otras clasificaciones de productos. • Armonización internacional de clasificaciones económicas. Correspondencia entre clasificaciones de actividades económicas. • Clasificación Internacional de Ocupaciones (CIUO) y Clasificación Internacional Normalizada de Educación (CINE). • Clasificación Internacional Uniforme de Ocupaciones y Clasificación Internacional de Categoría de Empleo. • Clasificación nacional de Ocupaciones de España. • Sistemas de información informatizados. • Bases de datos. • Sistema informatizado de Nomenclaturas de España. • Sistema Informatizado de Nomenclaturas (SIN), Casos prácticos de aplicación. • Sistema de codificación asistida por ordenador.

Objetivos:

Dar a conocer y familiarizar a los productores de información estadística en los distintos países - Oficinas Nacionales de Estadística y Bancos Centrales - con las clasificaciones y nomenclaturas internacionales para que se adopten lo más rápidamente posible, adaptándolas a las exigencias de sus países derivadas de las condiciones económicas y sociales. Explicar el fundamento de las mismas, sus relaciones y muy especialmente el software desarrollado por el Instituto nacional de Estadística de España "Sistema Informatizado de Nomenclaturas" que permite el paso de una a otra y la identificación de distintas categorías de una forma sencilla y de gran utilidad para aquellas personas que trabajan en ese campo.

**XVI. LABORATORIO INTEGRADO DE DISEÑO DE ESTRATEGIAS REGIONALES
"LIDER"
DEL 9 DE AGOSTO AL 10 DE SEPTIEMBRE**

Instituciones organizadoras y/o auspiciantes:

Instituto Latinoamericano y del Caribe de Planificación Económica y Social / ILPES - CEPAL ; CIFD - AECI.

Sector temático: Desarrollo Regional **Carga horaria:** 114 h.

Nº de coordinadores y ponentes: 13 **Nº de participantes:**
22

Coordinadores:

Sergio Boisier / ILPES (Chile) ; Gladys Zurita / ILPES (Chile).

Ponentes o docentes:

Francisco Alburquerque / CSIC (España) ; José Luis Curbelo / CSIC (España) ; Carlos de Mattos / U. Pontificia (Uruguay) ; Francisco Gatto / CEPAL (Argentina) ; Roberto Laserna / CERES (Bolivia) ; Arturo Núñez del Prado / ILPES (Bolivia) ; Dolores Rufián / ILPES (España) ; Verónica Silva / ILPES (Chile) ; Ivan Silva / ILPES (Chile) ; Francisco Uribe Echevarría / ISS (Chile) ; Fernando Cortez (Chile)

Perfil de participantes:

Funcionarios de organismos de desarrollo regional y profesores e investigadores del sector académico. No siendo un programa académico de post-grado ni tampoco un curso para operadores, el LIDER se concibe más bien como un taller de alta especialización y actualización al servicio de profesionales que se ubican en un tramo medio y alto de su carrera profesional y que tienen responsabilidades en el diseño de políticas y / o la enseñanza.

Procedencia de los participantes:

Argentina[3], Brasil[4], Colombia[5], Cuba[1], Chile[4], España[1], México[1], Perú[1], Venezuela[2].

Programa:

• Desarrollo regional endógeno. • Transformación productiva y gestión estratégica. • Gestión del desarrollo regional. • Técnicas de análisis regional. • Estrategias regionales sobre PYME, tecnología y empleo. • Cambio estructural y ajuste: Efectos territoriales. • Competitividad internacional de regiones. • Descentralización, instituciones y financiamiento. • Movimientos sociales, regionales y actores. • Proyectos y programas de inversión. • Discusión y trabajo grupal.

Objetivos:

Incrementar la aptitud analítica de los participantes para interpretar las manifestaciones del proceso de desarrollo en el territorio.
Desarrollar su capacidad para formular políticas para dinamizar la actividad en el territorio propendiendo a una mayor equidad en los beneficios derivados.
Mejorar las habilidades concretas para estimular el desarrollo y la articulación de actores en la gestión regional.

XVII. CURSO DE GESTION EMPRESARIAL PARA PEQUEÑA Y MEDIANA EMPRESA DEL 16 AL 27 DE AGOSTO

Instituciones organizadoras y/o auspiciantes:

Escuela de Organización Industrial / EOI ; CIFD - AECI.

Sector temático: Industria **Carga horaria:** 80 h.

Nº de coordinadores y ponentes: 5 **Nº de participantes:**
15

Coordinadores:

Santiago Santos / OEI (España).

Ponentes o docentes:

Andrés Gala / OEI (España) ; Raúl Roch / OEI (España) ; Jesús Villar / OEI (España) ; Francisco Javier Collado / OEI (España).

Perfil de participantes:

Responsables de las administraciones centrales en el campo de la pequeña y mediana empresa y, especialmente, para formadores en el campo de la gestión PYMES con formación universitaria o de post grado.

Procedencia de los participantes:

Argentina[1], Bolivia[2], Costa Rica[1], Cuba[1], Chile[1], R. Dominicana[1], Guatemala[1], Honduras[1], Nicaragua[1], Panamá[1], Paraguay[1], Perú[1], Uruguay[1], Venezuela[1].

Programa:

• Introducción Programas Creación Empresarial. • Problemática financiera de las PYMES. • Diagnóstico Comercial. • Plan de Marketing. • Análisis financiero. • Diagnóstico financiero. • Toma de decisiones con ayuda del ordenador.

Objetivos:

Entender y asumir conceptos directivos. Iniciar el desarrollo de habilidades directivas de un asesor en áreas funcionales o de línea. Profundizar en los conceptos clave del área de economía dentro de la empresa. Tomar decisiones con ayuda de un juego de simulación empresarial en el ordenador. Identificar las diferencias entre comercial y marketing y situar sus funciones dentro del organigrama empresarial. Identificar aspectos clave para el desarrollo de las distintas políticas empresariales.

**XVIII. REUNION DE COORDINACION DE LOS PROGRAMAS DE MEDICAMENTOS
ESENCIALES EN EL AREA ANDINA
DEL 31 DE AGOSTO AL 2 DE SEPTIEMBRE**

Instituciones organizadoras y/o auspiciantes:

OPS / OMS ; Ministerio de Salud de Bolivia ; CIFD - AECL.

Sector temático: Salud **Carga horaria:** 40 h.

Nº de coordinadores y ponentes: 1 **Nº de participantes:**
11

Coordinadores:

Philippe Lamy / OPS (Bolivia).

Ponentes o docentes:

No procede.

Perfil de participantes:

Puntos focales nacionales de la cooperación OPS / OMS en el área de medicamentos. Consultores

OP / OMS en medicamentos del área andina. Responsables de los programas de medicamentos de las sedes de OMS y la OPS.

Procedencia de los participantes:

Bolivia[2], Colombia[2], Ecuador[2], Perú[1], Venezuela[3], Org. Int.[3].

Programa:

• Informe del Programa de Acción de Medicamentos esenciales de la OMS. • Informe del Programa Regional de medicamentos esenciales de la OPS. • Informe de los países sobre la situación de las políticas nacionales de medicamentos y de los Programas Nacionales de Medicamentos Esenciales. • Seguimiento a proyectos y actividades subregionales (1992-1993). • Elaboración de un plan de acción subregional para el periodo 1994-1995.

Objetivos:

Intercambiar experiencias entre los responsables de los programas de Medicamentos Esenciales y planificar las acciones a futuro en base a las evaluaciones acumuladas.

**XIX. I CONGRESO LATINOAMERICANO DE DERECHO AMBIENTAL
DEL 8 AL 10 DE SEPTIEMBRE**

Instituciones organizadoras y/o auspiciantes:

Comisión Mundial de Derecho Ambiental / UICN ; Secretaría Ejecutiva del Convenio Andrés Bello / SECAB ; Proterra - Perú ; Ministerio de Desarrollo Sostenible de Bolivia ; CIFD - AECI

Sector temático: Recursos Naturales **Carga horaria:** 24 h.

Nº de coordinadores y ponentes: 12 **Nº de participantes:**
62

Coordinadores:

Ricardo Cronenbold / Ministerio de Desarrollo Sostenible de Bolivia.

Ponentes o docentes:

Raúl Brañes Ballesteros (México) ; Rafael Valenzuela Fuenzalida (Chile) ; Ramón Ojeda Mestre (México) ; Pedro Tarak (Argentina) ; Mateo Magariños de Mello (Uruguay) ; Germán Sarmiento (Colombia) ; Efraín Pérez (Ecuador) ; Paulo A. Leme Machado (Brasil) ; Carlos Cabrera (España) ; Charles O. Moore (EE.UU. de Norteamérica) ; Antonio Andaluz (Perú).

Perfil de participantes:

Especialistas en Derecho Ambiental de toda la Región.

Procedencia de los participantes:

Argentina[1], Bolivia[43], Brasil[1], Ecuador[3], España[1], México[3], Perú[13], Venezuela[2].

Programa:

Objetivos:

Cotejar y analizar las distintas experiencias en materia de legislación medioambiental en Latinoamérica.

XX. REUNION DE EVALUACION DE LAS ACTIVIDADES DEL PROGRAMA PARA LA ELIMINACION DEL TRIATOMA INFESTANS Y LA INTERRUPCION DE LA TRIPANOSOMIASIS AMERICANA TRANSFUSIONAL

DEL 4 AL 6 DE OCTUBRE

Instituciones organizadoras y/o auspiciantes:

OPS / OMS ; CIFD - AECL.

Sector temático: Salud **Carga horaria:** 32 h.

Nº de coordinadores y ponentes: 1 **Nº de participantes:**
26

Coordinadores:

Mirta Roses / OPS (Bolivia).

Ponentes o docentes:

No procede.

Perfil de participantes:

Miembros de la comisión intergubernamental para la eliminación del T. Infestans y la prevención de la transmisión transfusional del T. Cruzi, y expertos en la materia de organismos internacionales.

Procedencia de los participantes:

Argentina[2], Bolivia[6], Brasil[3], Chile[1], Paraguay[1], Perú[1], Uruguay[1], Otros[11]

Programa:

• Presentación de los avances obtenidos en los distintos países. • Presentación de los países con respecto a los programas: metas y coberturas. • Presentación de Argentina. • Presentación de Brasil. • Presentación de Bolivia. • Presentación de Chile. • Presentación de Paraguay. • Presentación de Perú. • Presentación de Uruguay. • Experiencias desarrolladas en actividades de descentralización en el programa. • Actividades en el área de Serología y control de calidad. • Participación Social en el Programa de Chagas. • Financiación presupuestaria y extrapresupuestaria del Programa. • Agencias internacionales y apoyo al programa. • Agencias no gubernamentales. • Necesidades de investigaciones operacionales a los programas nacionales. • Prioridades de la Comisión Intergubernamental. • Propuestas de actividades para el próximo periodo.

Objetivos:

Discusión de los seguimientos nacionales de la Comisión Intergubernamental para la Eliminación del T. Infestans y la Prevención de la Transmisión Transfusional del T. Cruzi, y planificación de la próxima gestión.

XXI. DESARROLLO Y MEDIO AMBIENTE EN AMBIENTE EN AMERICA LATINA A LA LUZ DE LAS PROPUESTAS DE LA CONFERENCIA DE RIO DE NACIONES UNIDAS

DEL 4 AL 8 DE OCTUBRE

Instituciones organizadoras y/o auspiciantes:

Agencia Española de Cooperación Internacional

Sector temático: Recursos naturales **Carga horaria:** 40 h.

Nº de coordinadores y ponentes: 5 **Nº de participantes:**
33

Coordinadores:

Miguel Angel Recio Crespo / ICI (España)

Ponentes o docentes:

Alfonso del Val Rodríguez (España) ; Rafael Alberto González García (España) ; José Antonio Pascual Trillo / ICONA (España) ; David Rivas Infante / Universidad Autónoma (Madrid).

Perfil de participantes:

Responsables directos de programas o proyectos de medio ambiente o gestores de los mismos tanto de los aparatos estatales como de las ONGs.

Procedencia de los participantes:

Argentina[2], Bolivia[3], Brasil[2], Colombia[1], Costa Rica[2], Cuba[1], Chile[2], R. Dominicana[2], Ecuador[1], El Salvador[2], Guatemala[2], Honduras[2], México[1], Nicaragua[2], Panamá[2], Paraguay[1], Perú[2], Uruguay[2], Venezuela[1].

Programa:

• La cooperación española en materia de medio ambiente. • Desarrollo Sostenible a la luz de la Agenda 21 de las Naciones Unidas. • Asentamientos humanos. Aspectos ambientales en programas de desarrollo urbano. • Prevención de la contaminación y conservación del Patrimonio Urbanístico en programas de mejoras sociales en medios urbanos. • Medio Ambiente y Salud. • Alternativas energéticas comunitarias. • Los residuos, recursos del futuro. • Alternativas en el campo de la salud en el medio rural. • Papel de la Educación en programas de Desarrollo Sostenible. • Conservación y gestión de los Recursos para el Desarrollo. Agricultura y Ganadería. • Conservación de suelos y lucha contra la erosión. • El medio natural y la biodiversidad. • Conservación y Gestión de los Recursos para el Desarrollo. Los Bosques. • Areas naturales protegidas u Desarrollo Sostenible. El ecoturismo. • Las aguas continentales y costeras.

Objetivos:

Familiarizar a responsables de Programas de Desarrollo en países iberoamericanos con las implicaciones ambientales de los mismos, así como con las nuevas exigencias que impone el modelo de Desarrollo Sostenible adoptado por diversos organismos internacionales a raíz de la Cumbre de Río.

XXII. TALLER SUBREGIONAL SOBRE FINANCIACION DE LA EDUCACION PARA LOS PAISES ANDINOS

DEL 18 AL 20 DE OCTUBRE

Instituciones organizadoras y/o auspiciantes:

Organización de Estados iberoamericanos / OEI ; Ministerio de Educación y Ciencia de España ; Ministerio de Educación y Cultura de Bolivia ; CIFD - AECI

Sector temático: Perfeccionamiento de los Recursos Humanos **Carga horaria:**

21 h.

Nº de coordinadores y ponentes:

4

Nº de participantes:

16

Coordinadores:

César Granda Alva / OEI (España) ; Roberto Martínez Santiago / OEI (España).

Ponentes o docentes:

Alfredo Eirc Calcagno / OEI (Argentina) ; Ana María Corvalán Montenegro / ACCI (Chile).

Perfil de participantes:

Responsables políticos y técnicos de las áreas de financiación y presupuesto de los ministerios de Educación y de los Consejos de Universidades de los países andinos y España.

Procedencia de los participantes:

Bolivia[4], Colombia[3], Ecuador[3], Perú[4], Venezuela[2].

Programa:

• El financiamiento de la educación en América Latina. • Financiamiento de la educación en los países andinos. • Presentación de informes nacionales. • Elaboración de las conclusiones y recomendaciones de la reunión.

Objetivos:

Analizar las condiciones de financiación de los sistemas educativos de los países iberoamericanos, a fin de establecer alternativas para generar y administrar los recursos económicos necesarios tanto para su funcionamiento como para el incremento de su rentabilidad.

- Analizar la problemática y alternativas para la financiación de los sistemas educativos en el área iberoamericana.
- Desarrollar líneas operativas para la gestión de recursos destinados a fortalecer los programas o proyectos educativos gubernamentales.
- Establecer pautas para la asistencia técnica a los ministerios de educación y su orientación en relación con las instituciones u organismos financieros.

XXIII. INVESTIGACIONES SOCIO-DEMOGRAFICAS CONTEMPORANEAS DE LOS PUEBLOS INDIGENAS DEL 18 AL 22 DE OCTUBRE

Instituciones organizadoras y/o auspiciantes:

Centro Latinoamericano de Demografía / CELADE ; Fondo de las Naciones Unidas para la Población / UNFPA ; Instituto Nacional de Estadística de Bolivia / INE ; Central Indígena del Oriente Boliviano / CIDOB ; CIFD - AECI

Sector temático: Desarrollo Social

Carga horaria:

40 h.

Nº de coordinadores y ponentes:
63

4

Nº de participantes:

Coordinadores:

Juan Chakiel / CELADE (Chile) ; Waldo San Martín / UNFPA (Bolivia) ; Patricia Gutiérrez / UNFPA (Bolivia) ; Oscar Castillo / CIDOB (Bolivia).

Ponentes o docentes:

No procede.

Perfil de participantes:

Representantes de pueblos indígenas, de los gobiernos y de las Organizaciones de Cooperación Multi y Bilateral, vinculados a los estudios sociodemográficos de pueblos indígenas.

Procedencia de los participantes:

Bolivia[25], Brasil[1], Colombia[5], Costa Rica[1], Chile[8], Ecuador[3], Guatemala[2], México[4], Nicaragua[1], Panamá[1], Paraguay[2], Perú[2], Venezuela[2], Otros[6].

de proyectos de innovación. • Evaluación técnica y selección de proyectos. • Evaluación financiera y selección de proyectos. • Evaluación técnica y financiera de proyectos. • Seguimiento y control de proyectos a nivel internacional. • Evaluación Expost de proyectos de innovación.

Objetivos:

Mejorar la capacitación técnica en el análisis y evaluación de proyectos de innovación.
- Creación de un lenguaje común y una sistematización de las experiencias técnicas de los Organismos de diferentes países.
- Propiciar los medios para el autodesarrollo de los técnicos y especialistas en diferentes áreas de análisis y evaluación de proyectos de innovación y adquirir experiencia en las técnicas de gestión de proyectos de innovación de carácter internacional.

**XXV. ESTRATEGIAS DE DESARROLLO INDIGENA, SISTEMAS Y MECANISMOS DE COOPERACION
DEL 25 AL 29 DE OCTUBRE**

Instituciones organizadoras y/o auspiciantes:

Fondo Indígena ; Central Indígena de los Pueblos del Oriente de Bolivia / CIDOB ; CIFD - AEI.

Sector temático: Desarrollo Social **Carga horaria:** 40 h.

Nº de coordinadores y ponentes: 2 **Nº de participantes:**
64

Coordinadores:

Diego Iturralde / Fondo Indígena (Bolivia) ; Oscar Castillo / CIDOB (Bolivia)

Ponentes o docentes:

No procede.

Perfil de participantes:

Representantes de las organizaciones indígenas, de los gobiernos, de las organizaciones de cooperación multi y bilateral y de las ONGs.

Procedencia de los participantes:

Argentina[1], Bolivia[32], Brasil[1], Chile[1], Ecuador[1], El Salvador[1], España[3], Guatemala[1], Honduras[1], México[4], Nicaragua[2], Panamá[2], Paraguay[1], Perú[2], Venezuela[1], Alemania[2], USA[2], Dinamarca[3], Inglaterra[2],

Programa:

• Proyecto de Fondo Indígena y Sistemas de Cooperación Internacional. • Bases y prioridades para Estrategias Subregionales de Desarrollo de los Pueblos Indígenas. • Territorio y Medio Ambiente. • Territorio y Desarrollo Sostenible.

Objetivos:

Dentro del contexto de la estructuración inicial del Fondo para el Desarrollo de los Pueblos Indígenas de América Latina, se trata de integrar este Fondo como un espacio y mecanismo de consenso, coordinación entre Gobiernos de la Región, sistemas de cooperación internacional y Pueblos Indígenas a partir de la identificación común de temas, prioridades y procesos en marcha.

XXVI. SEMINARIO REGIONAL SOBRE FINANCIAMIENTO DE LA DESCENTRALIZACION EN AMERICA LATINA

DEL 3 AL 5 DE NOVIEMBRE

Instituciones organizadoras y/o auspiciantes:

Naciones Unidas ; Centro latinoamericano y del caribe de Administración para el desarrollo / CLAD ; CIFD - AECI

Sector temático: Administración del Desarrollo **Carga horaria:** 23 h.

Nº de coordinadores y ponentes: 2 **Nº de participantes:**
27

Coordinadores:

Juanita Bobbit / NN.UU. ; David Edelman / CLAD.

Ponentes o docentes:

No procede

Perfil de participantes:

Expertos del área de financiamiento y descentralización del CLAD.

Procedencia de los participantes:

Argentina[1], Bolivia[6], Brasil[1], Colombia[2], Costa Rica[1], Cuba[1], Chile[2], R. Dominicana[1], Ecuador[1], El Salvador[1], España[1], Guatemala[1], México[1], Nicaragua[1], Panamá[1], Paraguay[1], Perú[1], Uruguay[1], Venezuela[2].

Programa:

• La descentralización en América Latina. • Aspectos financieros de la descentralización en América latina. • Presentación de experiencias de Brasil, Chile, Colombia, España y Venezuela. • Grupos de Trabajo. • Plenaria.

Objetivos:

Analizar temas como la descentralización en América Latina y los aspectos financieros de la descentralización.

XXVII. SERVICIOS SOCIALES PARA DISCAPACITADOS
DEL 8 AL 12 DE NOVIEMBRE

Instituciones organizadoras y/o auspiciantes:

Instituto Nacional de Servicios Sociales del España / INSERSO ; CIFD - AECI.

Sector temático: Desarrollo Social **Carga horaria:** 45 h.

Nº de coordinadores y ponentes: 7 **Nº de participantes:**
33

Coordinadores:

José Santiago Fernández del Valle / INSERSO (España).

Ponentes o docentes:

Nicolás García Díaz / INSERSO (España) ; Alicia Misa de Bustos Fierro / INSERSO (España) ; Juan Pérez Marín / PROMI (España) ; Ruth Pinto Salgado / Ministerio de Planificación (Chile) ; María del carmen Sotorrio Romero / INSERSO (España) ; Jesús Viu Morales / Ministerio de Educación y Ciencia (España).

Perfil de participantes:

Técnicos al servicio de instituciones gubernamentales que trabajen en el área de la atención a personas discapacitadas, con nivel académico de licenciado o diplomado universitario y al menos tres años de experiencia profesional.

Procedencia de los participantes:

Argentina[5], Bolivia[3], Brasil[3], Colombia[2], Costa Rica[3], Cuba[1], Chile[3], R. Dominicana[1], Ecuador[1], El Salvador[2], Guatemala[2], Honduras[1], Panamá[1], Paraguay[1], Perú[2], Uruguay[1], Venezuela[1].

Programa:

• Importancia de la implementación de un Plan Integral de Atención para personas con Discapacidad. • X Aniversario del programa de Acción Mundial de las Naciones Unidas para las personas con discapacidad. • Proceso de elaboración del Plan de Acción Integral. • Estructura del Plan Integral. • Profundización de los principales contenidos de los Planes Sectoriales. • Las políticas posibles de atención a las personas con discapacidades en el ámbito iberoamericano.

Objetivos:

Mejorar la capacitación profesional de los que trabajan en el campo de los servicios sociales para personas con discapacidad a nivel de planificación de centros y de servicios.

**XXVIII. SERVICIOS SOCIALES PARA LA TERCERA EDAD
DEL 15 AL 19 DE NOVIEMBRE**

Instituciones organizadoras y/o auspiciantes:

Instituto Nacional de Servicios Sociales del España / INSERSO ; CIFD - AECI.

Sector temático: Desarrollo Social **Carga horaria:** 45 h.

Nº de coordinadores y ponentes: 5 **Nº de participantes:**
21

Coordinadores:

José Santiago Fernández del Valle / INSERSO (España).

Ponentes o docentes:

Jesús Norberto Fernández Muñoz / INSERSO (España) ; J. Ernesto García Iriarte / INSERSO (España) ; Fernando Toro Labbe / MIDEPLAN (Chile) ; Beatriz Elena Gutiérrez Rueda (Colombia).

Perfil de participantes:

Técnicos al servicio de instituciones gubernamentales que trabajen en el área de la atención a personas ancianas, con nivel académico de licenciado o diplomado universitario y al menos tres años de experiencia profesional.

Procedencia de los participantes:

Argentina[2], Bolivia[3], Brasil[1], Colombia[2], Costa Rica[2], Cuba[1], Chile[2], R. Dominicana[1], El Salvador[1], Guatemala[1], Nicaragua[1], Panamá[1], Paraguay[1], Perú[1], Uruguay[1].

Programa:

• Proyección y contenido de la Red de Centros para personas mayores: Tipología de centros; creación de la infraestructura necesaria ; costes de mantenimiento ; contratación de servicios en los centros. • La atención a personas mayores en centros residenciales: servicios y

actividades. • Funcionamiento de los centros diurnos para las personas mayores: servicios y actividades. • Envejecimiento en América latina. Implicaciones y desafíos. decenio de las NN. UU. sobre el envejecimiento. • La problemática del envejecimiento en Iberoamérica. • Las políticas posibles de atención a las personas mayores en el ámbito iberoamericano.

Objetivos:

Ofrecer, a partir de la experiencia española, asistencia técnica a profesionales de la atención a personas ancianas en Iberoamérica.

Constituir un foro de debate e intercambio sobre las políticas desarrolladas por los distintos países.

XXIX. LA ACCION SINDICAL EN MATERIA DE SEGURIDAD Y SALUD EN EL TRABAJO

DEL 15 AL 19 DE NOVIEMBRE

Instituciones organizadoras y/o auspiciantes:

Oficina de Relaciones Sociales Internacionales del Ministerio de Trabajo de España ; CIGD - AECI.

Sector temático: Desarrollo Social **Carga horaria:** 44 h.

Nº de coordinadores y ponentes: 5 **Nº de participantes:**
27

Coordinadores:

Carmen Nogués / Ministerio de Trabajo (España)

Ponentes o docentes:

Eusebio Martín Asenjo / Instituto Nacional de Seguridad e Higiene en el Trabajo INSHT (España) ; José Luis Castellá / INSHT (España) ; Francisco José Pinilla / INSHT (España) ; Alberto López Valcárcel / OIT (España).

Perfil de participantes:

Representantes y dirigentes sindicales vinculados al tema de salud, seguridad e higiene en el Trabajo.

Procedencia de los participantes:

Argentina[1], Bolivia[1], Brasil[2], Colombia[1], Costa Rica[1], Cuba[1], R. Dominicana[1], Ecuador[2], El Salvador[2], España[3], Guatemala[2], Honduras[1], México[1], Nicaragua[1], Paraguay[1], Perú[1], Uruguay[1], Venezuela[2].

Programa:

• Participación Institucional. • Derechos y obligaciones de los trabajadores. • Participación a nivel de empresa. • Promoción, formación e información. • Negociación colectiva y Seguridad y salud en el Trabajo. • Organización Sindical y Seguridad y Salud en el Trabajo. • Acción Sindical de la OIT en Seguridad y Salud en el Trabajo.

Objetivos:

Concienciar a dirigentes sindicales y potenciar las acciones preventivas a nivel de sus organizaciones, a través del análisis y debate de los programas y actividades que realizan o podrían ser realizados.

Aproximar los criterios y líneas de actuación preventiva facilitando el intercambio y la colaboración mutua a nivel de las organizaciones sindicales de los países.

Incrementar las actividades de cooperación técnica con las organizaciones sindicales y potencial la participación de los interlocutores sociales en los proyectos de carácter nacional ejecutados por la cooperación española.

XXX. PROGRAMA REGIONAL DE FORMACION EN COMERCIO EXTERIOR PARA PAISES CENTROAMERICANOS Y AREA ANDINA. CURSO A DEL 15 AL 26 DE NOVIEMBRE

Instituciones organizadoras y/o auspiciantes:
Comunidad Europea / CE ; CIFD - AECI

Sector temático: Comercio Internacional de Bienes y Servicios **Carga horaria:**
80 h.

Nº de coordinadores y ponentes: 6 **Nº de participantes:**
39

Coordinadores:
Jesús García Yuste / USE (España).

Ponentes o docentes:
Alfonso Anaya / Ministerio de Agricultura (España) ; Guillermo Ariza Dolla / ICEX (España) ; Henry Raymon Joseph Fluviá / Saint Charles Primmurs (Francia) ; María Mercedes Olmedo Gavilán / Ministerio de Comercio y Turismo (España) ; Aurelio Sanz Pérez / EXTEBANK (España).

Perfil de participantes:
Empresarios de pequeña y mediana empresa con probada vocación exportadora. Personeros de la Administración Pública e Instituciones competentes en regulación, normativa, promoción e información del comercio exterior. Profesores de universidades y personal ejecutivo con carácter fijo de las Cámaras de Comercio o similares.

Procedencia de los participantes:
Bolivia[4], Colombia[4], Costa Rica[4], Ecuador[4], El Salvador[4], Guatemala[3], Honduras[4], Nicaragua[3], Panamá[2], Perú[4], Venezuela[2].

Programa:
• Breve panorámica de la CEE ; La exportación a la CEE ; Los medios de pago en operaciones internacionales ; • Aspectos técnicos y arancelarios de la exportación a la CEE. • SPG - SPG cero. • Presentación de los ejercicios realizados por cada uno de los subgrupos de trabajo organizados previamente y debate frente al resto de los grupos.

Objetivos:
El curso se dirigirá al logro del máximo impacto. En este sentido la selección de los participantes se realizará atendiendo a los siguientes criterios:
Buscar el máximo efecto multiplicador con la participación entre los asistentes de personas del campo de la formación de formadores, profesores de la universidad o federaciones u organizaciones empresariales.
Formación directa de empresarios, cuyos conocimientos adquiridos puedan ser aplicados en forma directa en operaciones de exportación.
Perseguir la mayor repercusión de los conocimientos adquiridos, mediante la participación de las personas que intervienen en la elaboración y promoción de las normas que regulan el mercado exterior y prioritariamente la exportación.

XXXI. REUNION INFORMAL DE TRABAJO SOBRE LEGISLACION EN MATERIA DE JUVENTUD
20 Y 21 DE NOVIEMBRE

Instituciones organizadoras y/o auspiciantes:

Organización Iberoamericana de Juventud / OIJ ; CIFD - AECI

Sector temático: Desarrollo Social **Carga horaria:** 14 h.

Nº de coordinadores y ponentes: 1 **Nº de participantes:**
13

Coordinadores:

Miguel Angel Briones / INJUVE (España).

Ponentes o docentes:

No procede

Perfil de participantes:

Parlamentarios latinoamericanos vinculados a los temas de juventud.

Procedencia de los participantes:

Argentina[3], Bolivia[2], Costa Rica[1], Cuba[2], Ecuador[2], España[1], México[1], Paraguay[1].

Programa:

• Inicio de los trabajos con la presentación del estado de la situación del tema. • Información de la Sede Permanente del Parlamento latinoamericano. • Presentación de la situación de la legislación relativa a los jóvenes en los Parlamentos participantes. • Presentación de temas de interés legislativo a cargo del experto español. • Análisis de propuestas e iniciativas destinadas a potenciar el trabajo en los Parlamentos Nacionales. • Análisis de propuestas de trabajo cara a la celebración de la II Conferencia Interparlamentaria sobre Legislación en Materia de Juventud en Iberoamérica.

Objetivos:

Identificar propuestas viables destinadas a la promoción de iniciativas legislativas de protección a los derechos de la Juventud en los parlamentos iberoamericanos, con especial atención en los ámbitos de empleo y educación; objeción de conciencia ; salud adolescente ; derechos civiles y penales y, finalmente, a la participación de las nuevas generaciones en la sociedad democrática.

Sugerir un Plan Operativo de trabajo destinado a promover la creación de comisiones sobre juventud en los Parlamentos Nacionales iberoamericanos y de las acciones orientadas a la realización de una II Conferencia Interparlamentaria sobre Legislación en Materia de Juventud en Iberoamérica.

XXXII. REUNION DE EXPERTOS IBEROAMERICANOS EN JUVENTUD
DEL 22 AL 26 DE NOVIEMBRE

Instituciones organizadoras y/o auspiciantes:

Organización Iberoamericana de la Juventud / OIJ ; Comisión Económica para América Latina / CEPAL ; Consejo latinoamericano y del Caribe de la Juventud / CLACJ; Consejo

Latinoamericano de Ciencias Sociales / CLACSO ; Oficina Internacional Católica de la Infancia ; CIFD - AECI.

Sector temático: Desarrollo Social

Carga horaria:

30h.

Nº de coordinadores y ponentes:
28

1

Nº de participantes:

Coordinadores:

Miguel Angel Briones / OIJ (España).

Ponentes o docentes:

No procede

Perfil de participantes:

Representantes de organismos juveniles gubernamentales o no gubernamentales.

Procedencia de los participantes:

Bolivia[3], Brasil[1], Costa Rica[1], Cuba[2], Chile[4], España[2], México[2], Uruguay[2], Venezuela[1], Org. Inter.[10].

Programa:

• Orientaciones y prioridades en Educación y Plan de Acción Regional. • Orientaciones y prioridades en empleo y capacitación para el empleo para Plan Acción Regional. • Orientaciones y prioridades en salud para Plan de Acción Regional. • Orientaciones y prioridades en participación para el Plan de Acción Regional. • Orientaciones y prioridades institucionalidad pública en juventud para el Plan de Acción Regional. • Medidas inmediatas sugeridas por los expertos para el desarrollo del Plan de Acción Regional.

Objetivos:

Desarrollar una consulta técnica orientada a la formulación del Programa regional de Acciones para el Desarrollo de la Juventud en América Latina, que la III Cumbre Iberoamericana de Jefes de Estado y de Gobierno ha encargado diseñar a la Organización Iberoamericana de la Juventud.

**XXXIII.CURSO SOBRE PLANIFICACION HIDROLOGICA Y MEDIO AMBIENTE
DEL 29 DE NOVIEMBRE AL 10 DE DICIEMBRE**

Instituciones organizadoras y/o auspiciantes:

Centro de Estudios y Experimentación de Obras Públicas / CEDEX ; CIFD - AECI

Sector temático: Recursos Naturales

Carga horaria:

75 h.

Nº de coordinadores y ponentes:
17

6

Nº de participantes:

Coordinadores:

Juan Manuel Varela Nieto / CEDEX (España).

Ponentes o docentes:

Marcelo Rodríguez / CEDEX (España) ; Adolfo Gallardo / CEDEX (España) ; Francisco Javier Ferrer / CEDEX (España) ; Federico Estrada / CEDEX (España) ; Justo Mora / CEDEX (España).

Perfil de participantes:

Los participantes han de estar en posesión de Título Superior en Ingeniería o Licenciados en las diferentes ramas relacionadas con las ciencias del agua. Por la diversidad de titulaciones que

dan opción a participar en el curso, se dará prioridad a los aspirantes que tengan experiencia o relación con la Hidrología, Hidráulica, Regadíos, Planificación, Medio Ambiente, etc. y especialmente a técnicos de las Administraciones Públicas con responsabilidad en el campo de la Gestión y Administración de las Aguas Públicas.

Procedencia de los participantes:

Argentina[1], Bolivia[1], Colombia[2], Costa Rica[1], Cuba[1], Chile[1], R. Dominicana[1], México[1], Nicaragua[1], Panamá[1], Paraguay[1], Perú[1], Uruguay[2], Venezuela[2].

Programa:

• Análisis de los recursos naturales: Los utilizables ; Los balances hidráulicos ; Los problemas derivados de la calidad de las aguas y las avenidas. • Implicaciones jurídicas. • Objetivos y líneas de actuación de la planificación hidrológica. • Evaluación del impacto ambiental de los proyectos hidráulicos: Descripción de medidas correctoras.

Objetivos:

Los objetivos de este curso son el intercambio de experiencias y conocimientos entre técnicos iberoamericanos y españoles, sobre planificación hidrológica y las implicaciones medioambientales que surgen del uso de las aguas continentales y la presencia en la geografía de las infraestructuras hidráulicas. A este encuentro España aporta sus experiencias en la realización de su Plan Hidrológico Nacional, así como las conclusiones prácticas de la Ley de Evaluación de Impacto Ambiental en relación con las obras hidráulicas.

XXXIV. PROGRAMA REGIONAL DE FORMACION EN COMERCIO EXTERIOR PARA PAISES CENTROAMERICANOS Y AREA ANDINA. CURSO B DEL 6 AL 17 DE DICIEMBRE

Instituciones organizadoras y/o auspiciantes:

Comunidad Europea / CE ; CIFD - AECI

Sector temático: Comercio Internacional de Bienes y Servicios **Carga horaria:** 80 h.

Nº de coordinadores y ponentes: 4 **Nº de participantes:** 37

Coordinadores:

Jesús García Yuste / USE (España).

Ponentes o docentes:

Alfonso Anaya / Ministerio de Agricultura (España) ; Guillermo Ariza Dolla / ICEX (España) ; María Mercedes Olmedo Gavilán / Ministerio de Comercio y Turismo (España).

Perfil de participantes:

Empresarios de pequeña y mediana empresa con probada vocación exportadora. Personeros de la Administración Pública e Instituciones competentes en regulación, normativa, promoción e información del comercio exterior. Profesores de universidades y personal ejecutivo con carácter fijo de las Cámaras de Comercio o similares.

Procedencia de los participantes:

Bolivia[4], Colombia[4], Costa Rica[4], Ecuador[4], El Salvador[4], Guatemala[3], Honduras[4], Nicaragua[3], Panamá[3], Perú[4].

Programa:

- Breve panorámica de la CEE ; La exportación a la CEE ; Los medios de pago en operaciones internacionales ;
- Aspectos técnicos y arancelarios de la exportación a la CEE. • SPG - SPG cero. • Presentación de los ejercicios realizados por cada uno de los subgrupos de trabajo organizados previamente y debate frente al resto de los grupos.

Objetivos:

El curso se dirigirá al logro del máximo impacto. En este sentido la selección de los participantes se realizará atendiendo a los siguientes criterios:

Buscar el máximo efecto multiplicador con la participación entre los asistentes de personas del campo de la formación de formadores, profesores de la universidad o federaciones u organizaciones empresariales.

Formación directa de empresarios, cuyos conocimientos adquiridos puedan ser aplicados en forma directa en operaciones de exportación.

Perseguir la mayor repercusión de los conocimientos adquiridos, mediante la participación de las personas que intervienen en la elaboración y promoción de las normas que regulan el mercado exterior y prioritariamente la exportación.

**XXXV. CURSO DE FORMACION DE TECNICOS DE FUTBOL
DEL 6 AL 17 DE DICIEMBRE**

Instituciones organizadoras y/o auspiciantes:

Consejo Superior de Deportes de España ; Federación Española de Fútbol ; Federación Internacional de Fútbol / FIFA ; CIFD - AECI

Sector temático: Desarrollo Social

Carga horaria:

56 h.

Nº de coordinadores y ponentes:
33

3

Nº de participantes:

Coordinadores:

Mariano Moreno / Escuela Nacional de Fútbol (España).

Ponentes o docentes:

Hermínio Menéndez / CSD (España) ; Javier Azkargorta (España).

Perfil de participantes:

Un entrenador de fútbol y un representante administrativo de cada uno de los países de sudamérica.

Procedencia de los participantes:

Bolivia[17], Brasil[2], Colombia[2], Chile[2], Ecuador[2], Paraguay[2], Perú[2], Uruguay[2], Venezuela[2].

Programa:

• Ley del Deporte de España: Las Asociaciones Deportivas ; Los Clubes Deportivos ; Las Federaciones Deportivas ; Las ligas Profesionales ; Reforma de las Enseñanzas y Títulos Deportivos ; Prevención de la violencia en el Fútbol. • Area teórico/práctica del entrenamiento deportivo: Técnica individual y colectiva ; Táctica y estrategia ; Preparación física. • Creación de Escuelas de Formación de Técnicos de Fútbol. • Reglamentación y organización de los técnicos de fútbol. • Proyecto y programa de escuelas de fútbol base.

Objetivos:

Ofrecer un panorama general de las técnicas de formación de entrenadores de fútbol que se están utilizando en la instituciones españolas responsables del tema.

2. ACTIVIDADES CULTURALES Y LOCALES

El Centro Internacional de Formación para el Desarrollo de la AECl en Santa Cruz organiza todos los años una programación cultural paralela a la formativa, basada en las siguientes funciones básicas:

- Ofrecer a los participantes en los cursos, seminarios y reuniones un espacio de encuentro y descanso dentro del mismo ambiente de la Institución. Esta oferta está presente en todos los Centros de Formación comparables al CIFD como son el de la OIT en Turín, o las Universidades de Verano de España, y de ella depende, en gran medida, la integración de los grupos humanos que asisten a las reuniones.
- Vincular a los participantes en la actividad formativa del CIFD con la ciudad en la que se encuentran, abriendo la mayoría de los actos al público de Santa Cruz y acogiendo y promoviendo actividades culturales locales.
- Difundir la cultura española en todas sus expresiones, tanto entre los profesionales traídos a Santa Cruz por el CIFD como entre los cruceños, para facilitar el conocimiento y comprensión de la cultura española y de los españoles.
- Crear también, en ese mismo espacio, un lugar de intercambio y reflexión sobre expresiones culturales de Iberoamérica y Europa, organizando ciclos y apoyando iniciativas que aporten algo a la integración iberoamericana y a la vinculación entre Iberoamérica y Europa.

Desde 1991 la Subdirección General de Cultura asigna un presupuesto anual al CIFD de 500.000 pts. para la realización de las Actividades Culturales. Este presupuesto se envía a la OTC de La Paz para su remisión a Santa Cruz pero, dado el atraso con el que suele recibirse (este año llegó en el mes de noviembre) así como las obligaciones de esa OTC, el CIFD no puede, de hecho, utilizar libremente dicha asignación.

Por lo expuesto la actividad cultural se limita a las siguientes acciones:

- Acoger los ciclos, exposiciones, giras de grupos de teatro y de músicos organizados por la AECl en Madrid, por el Ministerio de Cultura, por la Embajada o por la oficina de la AECl en La Paz y que cuenten con total financiación.
- Convenir la realización de actividades conjuntas con instituciones culturales de la ciudad, ofreciendo por parte del CIFD la utilización de su infraestructura y logística.
- Aprovechar la infraestructura del edificio así como los fondos de la videoteca del Centro de Documentación para la realización de proyecciones de video, prácticamente sin asignación presupuestaria.
- Organizar esporádicamente pequeños programas culturales para ofrecer alternativas al tiempo libre de los participantes en los seminarios y ligados directamente a éstos.

CARACTERISTICAS DE LA PROGRAMACION 1994

Por todo lo antes dicho y teniendo en cuenta la reducción de actividades culturales recibidas de España en relación al año 1992, se explica que el sector más fuerte de la actividad cultural del CIFD sea la proyección de Cine y Video, que se puede mantener prácticamente sin presupuesto.

Por otra parte se ha mantenido el criterio de priorizar la utilización de recursos para actividades que se realicen dentro de nuestra infraestructura: Sólo el 8 % de las presentaciones se han realizado fuera de la Institución y siempre por razones técnicas o imponderables.

Antes de enumerar y describir cada una de las iniciativas acogidas en 1993, valga presentar las cifras globales y por sectores de la actividad cultural del año:

Nº total de Iniciativas: 26

Nº total de representaciones o proyecciones: 84

Nº total de asistentes a las actividades culturales: 18.137

Cine y Vídeo:

Se han afrontado 5 ciclos (dos de cine español, uno de cine europeo, uno de cine y mujer y uno de vídeo experimental español) con un total de 48 proyecciones que han acogido a 10.200 espectadores.

Música:

Se han realizado 6 actividades (dos ciclos de proyecciones de producciones musicales, dos conciertos de sendos músicos españoles y dos presentaciones de agrupaciones musicales locales) con un total de 15 proyecciones o conciertos, acogiendo a 3.410 espectadores.

Artes Plásticas:

Se inauguraron 7 exposiciones (tres de artistas españoles y cuatro de artistas locales) con un total de 143 días de exposición y la visita aproximada de 1.830 personas.

Artes Escénicas:

Se acogieron 4 iniciativas (una función de Ballet, dos de teatro y una de mimo) con un total de 5 representaciones y 1.184 espectadores.

Literatura:

Se presentaron dos libros y acudieron 260 interesados.

Otros:

También, y dentro del mismo espíritu de lo expuesto en la justificación, se organizó un ciclo de conferencias y debates sobre temas de Medio Ambiente al que asistieron un total de 950 personas repartidas entre las 6 sesiones. Por último se acogió un debate sobre la migración y el crecimiento demográfico de Santa Cruz desde la óptica de la identidad cultural, al que asistieron 300 personas.

También se apoyaron las gestiones en torno a la creación de la Facultad de Filología Hispánica en la Universidad Autónoma Gabriel René Moreno de Santa Cruz. En el CIFD se recibieron y se custodian los fondos bibliográficos donados por el ICI para dicha carrera.

Por otro lado se gestionó una donación de libros a los funcionarios del Aeropuerto Internacional de Viru - Viru, quienes habían hecho la solicitud de la misma

Además de estas iniciativas en las que el CIFD tuvo una participación activa y directa, se acogieron otros quince eventos locales o nacionales organizados por instituciones públicas o vinculadas a temas de desarrollo, con las que se mantiene una relación de colaboración y se les ceden nuestras instalaciones siempre que nuestra programación lo permite.

RELACION Y CARACTERISTICAS BASICAS DE LA PROGRAMACION
DE ACTIVIDADES CULTURALES Y LOCALES
CIFD, 1993

I. CICLO "CINE Y MUJER"
DEL 8 AL 12 DE MARZO

Instituciones organizadoras y/o auspiciantes:
Prefectura del Departamento de Santa Cruz ; CIFD - AECI.

Sector:
Cine y Vídeo

Descripción:
Proyección de un ciclo de cinco películas sobre la temática de la mujer, seguidas de un debate, coincidiendo con el Día Internacional de la Mujer. Las cinco sesiones se proyectaron en días consecutivos a las 20.00 horas, en la pantalla gigante de vídeo.

Programa:
Lunes 8 : *Shirley Valentine* de Lewis Gilbert.
Martes 9: *Amante* de Vicente Aranda.
Miércoles 10: *Mujeres al borde de un ataque de nervios* de Pedro Almodovar.
Jueves 11: *Qué he hecho yo para merecer esto* de Pedro Almodovar.
Viernes 12: *Telma y Louis* de Didley Scott.

Nº de asistentes: 1.240

II. BALLET SOMBRERO DE SAO
17 DE MARZO

Instituciones organizadoras y/o auspiciantes:
Casa de la Cultura Raúl Otero Reiche ; CIFD -AECI

Sector:
Artes Escénicas

Descripción:
Presentación del ballet titular de la casa de la Cultura Raúl Otero Reiche: *Sombrero de Sao*. Se interpretaron danzas típicas del oriente de Bolivia.

Asistentes: 240

III. EXPOSICION DE MANUEL VENTIMIGLIA
DEL 22 DE ABRIL AL 7 DE MAYO

Instituciones organizadoras y/o auspiciantes:
Embajada de España en Bolivia ; CIFD - AECI.

Sector:
Artes Plásticas

Descripción:
Exposición de grabados del artista valenciano Manuel Ventimiglia, dentro del ciclo de

exposiciones que este autor organizó en Bolivia y Paraguay. La exposición se colgó en la Sala "B" del edificio del CIFD.

Observaciones:

El artista, a través de su representante, dejó una obra al CIFD como contrapartida por la utilización de la sala.

Asistentes: 120

**IV. PRESENTACION DEL LIBRO *EN TU AMOR. AMOR. RESPIRO Y VIVO* DE GABRIELA ICHASO
30 DE ABRIL**

Instituciones organizadoras y/o auspiciantes

Oficialía Mayor de Cultura de la H. Alcaldía Municipal de Santa Cruz ; CIFD - AECL.

Sector:

Literatura

Descripción:

Presentación del libro de poesía *En tu amor, amor, respiro y vivo*, de la escritora boliviana Gabriela Ichaso. El libro es una publicación del fondo rotativo de publicaciones de la Oficialía Mayor de Cultura.

Asistentes: 170

**V. CONCIERTO DE FLAUTA Y ORQUESTA
10 DE MAYO**

Instituciones organizadoras y/o auspiciantes

Instituto de Bellas Artes ; Instituto Cultural Boliviano-Alemán ; CIFD-AECL.

Sector:

Música.

Descripción:

Concierto del conocido flautista Alfredo Chalup Zamora acompañado de la Orquesta de Cámara del Instituto de Bellas Artes.

Programa:

- Suite N° 2 en Si menor de Johan Sebastian Bach.
- Divertimento en Fa Mayor de Wolfgang Amadeus Mozart.
- Obertura de *La Flauta Mágica* de Wolfgang Amadeus Mozart.

Asistentes: 230

**VI. CICLO DE CINE ESPAÑOL *MARTES DE PELICULA*
DEL 11 DE MAYO AL 9 DE NOVIEMBRE**

Instituciones organizadoras y/o auspiciantes:

CIFD - AECL en colaboración con la Embajada de España en Bolivia.

Sector:

Cine y Vídeo

Descripción:

Proyección semanal de 26 películas españolas en la pantalla gigante de vídeo instalada en el teatro de la institución en el transcurso de todo el año, a las 20.00 horas.

Programa:

Martes 11 de mayo	<i>La vida alegre</i> , de Fernando Colomo.
Martes 18 de mayo	<i>Las biciletas son para el verano</i> , de Jaime Chávarri.
Martes 25 de mayo	<i>Remando al viento</i> , de Gonzalo Suárez
Martes 1 de junio	<i>Tacones lejanos</i> , de Pedro Almodovar.
Martes 8 de junio	<i>Las cosas del querer</i> , de Jaime Chávarri.
Martes 15 de junio	<i>El río y la muerte</i> , de Luis Buñuel.
Martes 22 de junio	<i>Matador</i> , de Pedro Almodovar.
Martes 29 de junio	<i>Don Juan en los infiernos</i> , de Gonzalo Suárez.
Martes 6 de julio	<i>El rey pasmado</i> , de Imanol Uribe.
Martes 13 de julio	<i>El Quijote I parte</i> , de Manuel Gutiérrez Aragón.
Martes 20 de julio	<i>El Quijote II parte</i> , de Manuel Gutiérrez Aragón.
Martes 27 de julio	<i>La línea del cielo</i> , de Fernando Colomo.
Martes 3 de agosto	<i>Deprisa, deprisa</i> , de Carlos Saura.
Martes 10 de agosto	<i>Beltenebros</i> , de Pilar Miró.
Martes 17 de agosto	<i>Mamá cumple 100 años</i> , de Carlos Saura.
Martes 24 de agosto	<i>El aire de un crimen</i> , de Antonio Isasi-Isasmendi.
Martes 31 de agosto	<i>La ley del deseo</i> , de Pedro Almodovar.
Martes 7 de setiembre	<i>El gran calavera</i> , de Luis Buñuel.
Martes 14 de setiembre	<i>Ditirambo</i> , de Gonzalo Suárez.
Martes 21 de setiembre	<i>El Sur</i> , de Víctor Erice.
Martes 28 de setiembre	<i>Arriba Azaña</i> , de José María Gutiérrez.
Martes 5 de octubre	<i>Yo soy esa</i> , de Luis Sanz.
Martes 12 de octubre	<i>Si te dicen que caí</i> , de Vicente Aranda.
Martes 19 de octubre	<i>La muerte de Mikel</i> , de Imanol Uribe.
Martes 26 de octubre	<i>La escopeta nacional</i> , de Luis García Berlanga.
Martes 9 de noviembre	<i>El sueño del mono loco</i> , de Fernando Trueba.

Asistentes: 6.240

VII. 1er. CICLO LUNES DE MUSICA
DEL 17 DE MAYO AL 5 DE JULIO

Instituciones organizadoras y/o auspiciadoras:

Programa *Usted y la Música* ; CIFD - AECI.

Sector:

Música

Descripción:

Proyección de conciertos orquestales y óperas en ocho sesiones, todos los lunes a las 20.00 horas.

Programa:

Lunes 17 de mayo	<i>Concierto de los tres tenores en las termas de Caracalla</i> , con Plácido Domingo, Pavarotti y Carreras.
Lunes 24 de mayo	<i>Giselle</i> , de A. Adam, con Carla Fracci y Erick Brun, American Ballet y Orquesta de la Opera de Berlín.

- Lunes 31 de mayo *La Traviata*, de G. Verdi, producción de Zefirelli con Domingo y Stratas, Coros y Orquesta del Metropolitán dirigidos por James Levine.
- Lunes 7 de junio *Concierto para piano y orquesta*, de Grieg con Arthur Rubinstein y la Orquesta Sinfónica de Londres ; *Las Estaciones*, de Vivaldi, Academia de Música Antigua dirigida por Christopher Hogwood.
- Lunes 14 de junio *La Bohème*, de Puccini, producción de Zefirelli con Freni y Raimondi, Coros y Orquesta de la Scala de Milán dirigidos por Karajan.
- Lunes 21 de junio Valses y Plokas de la familia Strauss, Filarmónica de Viena dirigida por Carlos Kleiber.
- Lunes 28 de junio *Caballería Rusticana*, producción de Zefirelli con Plácido Domingo y Obraztsoya, Coros y Orquesta de la Scala dirigidos por Georges Pretre.
- Lunes 5 de julio *La viuda alegre*, de Franz Lehar, Ballet y Orquesta Nacional de Canadá dirigidos por Ermanno Florio.

Asistentes: 1.560

VIII. **PERDONEN LA TRISTEZA DE LA COMPAÑIA DE TEATRO INESTABLE DE ANDALUCIA LA BAJA "La Zaranda"**
28 Y 29 DE MAYO

Instituciones organizadoras y/o auspiciantes:

Junta de Andalucía ; Centro Andaluz de Teatro ; Ministerio de Cultura de España ; Embajada de España en Bolivia ; Casa de la Cultura Raúl Otero Reiche ; CIFD - ICI - AECL.

Sector:

Teatro

Descripción:

Representación de la obra *Perdonen la tristeza*, creada y producida por el grupo de teatro inestable de Andalucía la Baja "La Zaranda". Se tuvo que suspender una primera representación que estaba prevista para el día 27 por atraso en el envío de la carga desde Asunción. La representación se llevó a cabo en la Casa de la Cultura Raúl Otero Reiche. En los mismos días de la representación el director del grupo, Francisco Sánchez, dictó un taller de teatro para los grupos de teatro de la ciudad.

Asistentes: 547

IX. **2do. CICLO LUNES DE MUSICA**
DEL 12 AL 19 DE JULIO

Instituciones Organizadoras y/o auspiciantes:

Programa *Usted y la Música* ; CIFD - AECL.

Sector:

Música

Descripción:

Proyección de tres sesiones de música durante el mes de julio. Acabado este programa el ciclo, que no pudo continuar en el CIFD por problemas de programación, se trasladó a la Casa de la Cultura Raúl Otero Reiche.

Programa:

Lunes 12 de julio 14 de julio de 1990, espectáculo de música y rayos láser de Jean Michel Jarre.
Lunes 19 de julio El canto de la guitarra, concierto de Andrés Segovia.
Lunes 26 de julio Noche de zarzuela.

Asistentes: 620

**X. CICLO DE CONFERENCIAS SOCIEDAD Y MEDIOAMBIENTE
DEL 14 DE JULIO AL 6 DE SEPTIEMBRE**

Instituciones organizadoras y/o auspiciantes:

Asociación Ecológica del Oriente / ASEO ; Grupo de Periodistas Santa Cruz ; CIFD - AECl.

Sector:

Recursos Naturales

Descripción:

Ciclo de seis conferencias sobre temas específicos de la problemática del Medio Ambiente en la zona de Santa Cruz. Las conferencias se dictaron en el teatro del CIFD los miércoles a las 20.00 horas.

Programa:

Miércoles 14 de julio Planificación urbana y Medio Ambiente, por Marta Elcuaz / Directora del Plan Regulador ; José Padilla.
Miércoles 28 de julio El parque regional Lomas de Arena, por Carlos Ortiz Velarde / Director del parque Lomas de Arena.
Miércoles 11 de agosto Medios de comunicación y Medio Ambiente, Eduardo Araujo / AECl ; Alvaro Puente / Radio Santa Cruz.
Miércoles 25 de agosto El río Piraí: Logros y limitaciones, Raúl Roca / SEARPI.
Miércoles 15 de setiembre El drama de las aguas negras, Ingeniero López / CEAPAS.
Miércoles 29 de setiembre Logias y recursos naturales, Percy Fernández.

Asistentes: 950

**XI. PRESENTACION DEL LIBRO SISSI NO QUIERE FOTOS DE FRANCISCO CLIMENT
21 DE JULIO**

Instituciones organizadoras y/o auspiciadoras:
CIFD - AECl.

Sector:

Literatura

Descripción:

Presentación del libro *Sissi no quiere fotos*, por el autor del mismo: el escritor español Francisco Climent. Este libro obtuvo el Primer Premio del Concurso Internacional de Literatura Juvenil en Lengua Española Infanta Elena.

Asistentes: 90

XII. VIDEO ESPAÑOL DE LOS '80

22 DE JULIO

Instituciones organizadoras y/o auspiciantes:
ICI - AECl - CIFD ; Embajada de España en Bolivia.

Sector:
Cine y Vídeo

Descripción:
Proyección de una selección del ciclo Vídeo Español de los '80, organizado por el ICI en Madrid. La proyección se realizó en la pantalla gigante del teatro de la institución.

Programa:
A 12.000 kilómetros, de Maite Ninou.
Menina, de Juan Carlos Eguilor.
One Wonders, de Balcells/Turner.
Quintanilla sigue en la brecha, de Fernando García.
Tango, de Javier Vadillo.
Spain Loves you, de Isabel Herguera.
Fabriques, de Marta Batlle.
Los hombres, las mujeres y los niños, de Raúl González.

Asistentes: 150

XIII. CONCIERTO DE PIANO DE ANTONIO BACIERO
2 DE AGOSTO

Instituciones organizadoras y/o auspiciantes:
Embajada de España ; CIFD - AECl.

Sector:
Música

Descripción:
Concierto organizado conjuntamente con la Embajada de España, con el fin de que Antonio Baciero estudiara el archivo musical de la misión jesuítica de Concepción, donde estuvo tres días alojado por el Vicariato Apostólico de Ñuflo de Chávez.

Programa:
• Primera parte: Obras de Antonio de Cabezón, S. Aguilera de Heredia, F. Correa de Araujo, Juan Cabanilles y Narciso Casanovas.
• Segunda parte: Obras de F. Chopin.

Asistentes: 180

XIV. FEDERICO, DE NAIRA GONZALEZ
4 DE AGOSTO

Instituciones organizadoras y/o auspiciantes:
Embajada de España en Bolivia ; CIFD - AECl.

Sector:
Teatro

Descripción:

Representación de un montaje teatral sobre la vida y obra de Federico García Lorca producido por el grupo Teatro de los Andes y protagonizado por Yndalo Luque bajo la dirección de Naira González. La representación tuvo lugar en el teatro del Paraninfo Universitario.

Asistentes: 180

**XV. EXPOSICION TERRITORIOS DE PAPEL
DEL 12 AL 27 DE AGOSTO**

Instituciones organizadoras y/o auspiciantes:

Embajada de España en Bolivia ; CIFD - AECI - ICI.

Sector:

Artes Plásticas

Descripción:

Exposición de sesenta grabados de los artistas españoles Rafael Canogar, Luis Gordillo, José Hernández y Frederic Amat. Para la muestra se utilizó la sala "A" del edificio del CIFD.

Asistentes: 480

**XVI. EXPOSICION SANTA CRUZ DE AYER
DEL 6 AL 12 DE SEPTIEMBRE**

Instituciones organizadoras y/o auspiciantes:

Oficialía Mayor de Cultura de la H. Alcaldía Municipal de Santa Cruz ; CIFD - AECI

Sector:

Artes Plásticas

Descripción:

Exposición de artesanías realizadas con frutas secas y otros materiales vegetales con imágenes de oficios y costumbres del antiguo Santa Cruz.

Asistentes: 350

**XVII. EXPOSICION COLECTIVA PERMANENTE DE ARTE DE SANTA CRUZ
DEL 7 DE SEPTIEMBRE AL 17 DE DICIEMBRE**

Instituciones organizadoras y/o auspiciantes:

CIFD - AECI.

Sector:

Artes Plásticas

Descripción:

Exposición de obras plásticas de artistas cruceños en todas las instalaciones del edificio. Se expusieron obras de: Lorgio Vaca, Herminio Pedraza, Tito Kuramoto, Marcelo Callaú, Roberto Valcárcel, Eji Stih, Gonzalo Gamarra, David Pedraza, Jorge Padilla, Renzo Gismondi Zumarán, Florinda Suárez, Mirta Zwirko, Hebert Román, Etelvina Peña, Juan Bustillos, Valia Carvalho, Claudio Arduz, Rosario Añez de Prada, Ciro Paz, José Moreno, Sussy Castro, José María Payno, Ricardo Jordán y Walter Negrón.

Asistentes: 220 a la inauguración.

XVIII. CONCIERTO DE GUITARRA DE JOSEP HENRIQUEZ
13 DE SEPTIEMBRE

Instituciones organizadoras y/o auspiciantes:

Embajada de España en Bolivia ; Casa de la Cultura Raúl Otero Reiche ; CIFI - AECI.

Sector:

Música

Descripción:

Concierto de guitarra clásica del guitarrista español Josep Henríquez, que tuvo lugar en la Casa de la Cultura Raúl Otero Reiche a las 20.00 horas.

Programa:

- Primera parte: Obras de Tárrega, Brocá, Tarragó, Bielsa y Henríquez.
- Segunda parte: Villa Lobos, Lauro, Henríquez, Granados y Albéniz.

Asistentes: 180

XIX. DEBATE SOBRE POLITICA CULTURAL LOS OTROS CRUCEÑOS
DEL 29 AL 30 DE SEPTIEMBRE

Instituciones Organizadoras y/o auspiciantes:

Oficialía Mayor de Cultura de la Honorable Alcaldía Municipal ; CIFI - AECI.

Sector:

Debates

Descripción:

Debate organizado en torno a 12 ponencias sobre el tema de la migración en Santa Cruz y sus consecuencias desde el punto de vista cultural y social.

Asistentes: 300

XX. CICLO DE CINE EUROPEO
DEL 30 DE SEPTIEMBRE AL 2 DE DICIEMBRE

Instituciones organizadoras y/o auspiciantes:

Alianza Francesa de Santa Cruz ; Instituto Cultural Boliviano Alemán de Santa Cruz ; CIFI - AECI.

Sector:

Cine y vídeo

Descripción:

Proyección de 10 sesiones de cine alemán, francés y español en una acción de colaboración entre las instituciones europeas de la ciudad. Las películas se proyectaron los jueves a las 20.00 horas.

Programa:

Jueves 30 de septiembre	España: <i>El ciego de la aldea</i> , de Joan Colina y <i>Fabriques</i> , de Marta Batlle. Francia: <i>París de noche</i> y <i>Gerard depardieu</i> . Alemania: <i>En las puertas del infierno</i> , de Werner Herzog.
Jueves 7 de octubre	<i>Hautnah</i> , de Peter Schulze.
Jueves 14 de octubre	<i>El oso</i> , de J. J. Anaud.
Jueves 21 de octubre	<i>los santos inocentes</i> , de Mario Camus.
Jueves 28 de octubre	<i>La casa de invierno</i> , de Hilde Lerman.
Jueves 4 de noviembre	<i>La guerra del fuego</i> , de J. J. Anaud.
Jueves 11 de noviembre	<i>Belle Epoque</i> , de Fernando Trueba.
Jueves 18 de noviembre	<i>Dormire</i> , de Niclaus Schilling.
Jueves 25 de noviembre	<i>La estudiante</i> , de Claude Pinoteau.
Jueves 2 de diciembre	<i>Vacas</i> , de Julio Medem

Asistentes: 1.900

**XXI. EXPOSICION DE RAMIRO DE LA VEGA
DEL 7 AL 15 DE OCTUBRE**

Instituciones organizadoras y/o auspiciantes:
CIFD - ICI

Sector:
Artes Plásticas

Descripción:
Exposición de 23 pinturas y esculturas realizadas por el artista español Ramiro de la Vega en Santa Cruz. El CIFD se quedó con dos obras como contrapartida por la cesión de la sala.

Asistentes: 340

**XXII. ENTREGA DE PREMIOS DEL CONCURSO NACIONAL DE CARTELES.
12 DE OCTUBRE**

Instituciones organizadoras y/o auspiciantes:
CIFD - AECI.

Sector:
Artes Plásticas

Descripción:
Entrega de los premios y menciones del Concurso Nacional de Carteles sobre el CIFD - AECI, convocado por el mismo Centro. Se desarrolló dentro de la fiesta de celebración de la Fiesta Nacional de España, donde se entregaron también placas de reconocimiento por parte de las instituciones españolas de Santa Cruz a algunos personajes destacados por su labor a favor de la colonia y de la relaciones entre Santa Cruz y España.

Asistentes: 250

**XXIII. SEMANA DE CINE ESPAÑOL
DEL 25 AL 30 DE OCTUBRE**

Instituciones organizadoras y/o auspiciantes:

Ministerio de Cultura de España ; Embajada de España en Bolivia ; Casa de la Cultura Raúl Otero Reiche ; CIFD - AECl - ICl.

Sector:

Cine y video

Descripción:

Proyección de un ciclo de seis películas españolas en celuloide. Las proyecciones se llevaron a cabo en la sala de la Casa de la Cultura Raúl Otero Reiche a las 20.30 horas.

Programa:

Lunes 25 *Madrid*, de Basilio Martín Patiño.
Martes 26 *Bajarse al moro*, de F. Colomo.
Miércoles 27 *La blanca paloma*, de Juan Miñón.
Jueves 28 *El vuelo de la paloma*, de José Luis García Sánchez.
Viernes 29 *El río que nos lleva*, de Antonio del Real.
Sábado 30 *Siempre Xonxa*, de Chano Piñeiro.

Asistentes: 670

XXIV. CONFERENCIA LAS ANIMAS DE MARIA LUISA EN EL TECHO DEL MUNDO
27 DE OCTUBRE

Instituciones organizadoras y/o auspiciantes:

Embajada de España en Bolivia ; Casa de la Cultura Raúl Otero Reiche ; CIFD - AECl.

Sector:

Artes Plásticas

Descripción:

Conferencia del historiador de arte español y chileno Leopoldo Castedo, sobre la obra de la pintora boliviana María Luisa Pacheco con motivo de la exposición que la Embajada de España organizó en La Paz. Tuvo lugar en la Casa de la Cultura Raúl Otero Reiche.

Asistentes: 70

XXV. ACTUACION DEL MIMO "JOMI"
29 DE NOVIEMBRE

Instituciones organizadoras y/o auspiciantes:

Instituto Cultural Boliviano-Alemán ; CIFD - AECl

Sector:

Artes Escénicas

Descripción:

Actuación en la sala de Teatro del CIFD del conocido mimo alemán "Jomi", quien estaba realizando una gira por Sudamérica.

Asistentes: 190

XXVI. CONCIERTOS DE CONTRAPUNTO
DEL 14 AL 18 DE DICIEMBRE

Instituciones organizadoras y/o auspiciadoras:

Casa de la Cultura Raúl Otero Reiche ; CIFD - AECL.

Sector:

Música

Descripción:

Conciertos del conjunto de ocho voces *Contrapunto*, con un programa de música tradicional de Santa Cruz. Los conciertos se realizaron en la sala de la Casa de la Cultura Raúl Otero Reiche y estuvieron patrocinados por el CIFD.

Asistentes: 640

OTRAS ACTIVIDADES DE CARACTER NACIONAL Y LOCAL REALIZADAS EN EL CIFD

Además de todas las actividades hasta aquí expuestas el ICI acogió otros cursos, reuniones o actos respondiendo, cuando fue posible, a la solicitud de infraestructura que continuamente realizan instituciones vinculadas con la vida pública de la ciudad y con aspectos vinculados al desarrollo.

Detallamos a continuación la relación de estas actividades ordenadas cronológicamente:

Presentación del grupo de estudios de urbanismo "Foro Ciudad"

25 de marzo

Curso de medicina deportiva

Del 29 de marzo al 2 de abril

Rueda de negocios de empresarios españoles y bolivianos

Del 28 al 30 de abril

Curso para dirigentes deportivos de la Unión Panamericana de Gimnasia

Del 6 al 7 de mayo

Seminario de la Contraloría General de la República

Del 12 al 14 de mayo

20 Años de arquitectura boliviana, Grupo Cultural El Horcón

21 de mayo

Seminario sobre manejo de bosques y Medio Ambiente, organizado con la FAO

Del 21 al 25 de junio

Entrega del Condor de los Andes a D. Dionisio Folanini

8 de julio

Curso internacional de gastroenterología

Del 29 al 31 de julio

Entrega del Informe de gestión del Ministro de Salud / Carlos Dabdoub

2 de agosto

Proyección del vídeo *Un árbol, una esperanza* de la productora VIDAL

12 de agosto

III Seminario de energía solar y energías renovables / GTZ

Del 13 al 15 de septiembre

I Congreso Nacional de Energía Renovable / GTZ

Del 16 al 17 de septiembre

Asamblea de Honor del Concejo Municipal con motivo del 24 de septiembre

24 de septiembre

Lanzamiento de la Campaña contra el Cólera de la Secretaría de Estado de Salud

16 de diciembre

3. CENTRO DE DOCUMENTACION

INTRODUCCION Y ANTECEDENTES

Desde la inauguración del CIFD se tuvo siempre presente la necesidad de que el proyecto contara con un Centro de Documentación con los siguientes objetivos.

- Recopilar y analizar la información generada por la actividad formativa del CIFD sirviendo al mismo tiempo de garantía para la conservación de los documentos y conclusiones y de centro de servicio y difusión de los mismos.
- Ofrecer a los participantes en los seminarios un espacio de estudio y lectura con un servicio de fuentes de información adecuado a sus requerimientos.
- Servir de foco de difusión de las publicaciones oficiales españolas entre los políticos, ejecutivos y profesionales que participan en la actividad del CIFD
- Servir de foco de difusión de la Comunidad Europea ofreciendo poniendo sus publicaciones básicas a disposición de los usuarios del Centro de Documentación.
- Actuar también como punto de referencia de la lengua y cultura españolas tanto hacia los participantes en las actividades del Centro como hacia el público en general de la Ciudad de Santa Cruz.

Estos objetivos han sido cubiertos hasta ahora sólo parcialmente dada la falta de infraestructura, recursos humanos suficientes y presupuesto para la compra de documentación y publicaciones periódicas. Otra razón fundamental que dificulta el logro de los dos primeros objetivos expuestos es la diversidad de las actividades del CIFD, ya que un requerimiento indispensable para la creación de un Centro de Documentación propiamente dicho es la especificidad.

En el Centro de Documentación se conservan, clasifican y catalogan efectivamente los documentos generados por los seminarios así como las publicaciones que se reciben de las instituciones españolas e iberoamericanas con las que se organizan los seminarios. Estos libros y documentos se han ido sumando a unos fondos originales conformados por la antigua biblioteca de la Casa de España, así como por una primera compra de generalidades por valor de 2.000.000 de pts. que realizó al inaugurar el CIFD.

El Centro de Documentación cuenta con un sistema informatizado de gestión desarrollado en el mismo Centro, conforme a las reglas españolas de catalogación bibliográfica y utilizando el macrotesauro de la UNESCO para la Clasificación.

MEMORIA ECONOMICA 1993

Recursos Humanos:

El Centro Internacional de Formación para el Desarrollo (CifD) de Santa Cruz de la sierra, (Bolivia) en la pasada gestión de 1993 contó con 16 empleados permanentes distribuidos de la siguiente manera: tres coordinadores, cuatro secretarías, tres mozos/vigilantes, un plomero/electricista, un técnico de audio y video, un conductor y tres auxiliares de oficina; un experto como contratado local de Proyectos, cuya actividad principal se centró en el apoyo y coordinación a la Dirección en lo que se refiere a la realización de los eventos internacionales y una joven cooperante del Programa "Jóvenes cooperantes" cuya actividad se centró en la coordinación con los medios de prensa en la difusión de los eventos internacionales y actividades del CifD, además del seguimiento curricular de los participantes de los diferentes eventos que se realizaron en el CifD y 3 empleados eventuales, estos fueron muy necesarios en el último trimestre del año que fue donde se concentró la mayor actividad del CifD. La relación del personal es como sigue:

Personal fijo:

1	Juan Segundo	Mozo/vigilante
2	Elio Ibarra	Mozo/vigilante
3	Germán Coimbra	Mozo/vigilante
4	Marcelo Veliz	Auxiliar
5	Salvador García	Auxiliar
6	Oscar Herrera	Auxiliar
7	Carmen Robles	Secretaría
8	Rosario Fuertes	Secretaría
9	Elda Chávez	Secretaría
10	Marlene Vargas	Secretaría
11	Juan Estrada	Plomero/electricista
12	Rimson Casso	Técnico de Audio y Video
13	Ma. Eugenia Pacheco	Coordinadora de Seminarios
14	Fernando Delgado	Coordinador Mtto y Obras
15	Natalio Núñez	Coordinador Contable
16	Fernando Aguilar	Conductor

Personal eventual:

David Daniel Herrera, Jose Luis Roca y Renate Jessen de Suárez

Personal Local de Proyectos:

Juan Ignacio Pita Rodríguez

Programa Jóvenes Cooperantes:

Isabel Ortega Aguilar

Presupuesto de Gastos Generales para 1993

Para la gestión de 1993 se elaboró y aprobó el siguiente presupuesto de gastos generales expresado en Pesetas y dólares americanos al cambio de PTAS 105 x USD.

CODIGO	CONCEPTO	\$us	PTAS
	GASTOS DEL PERSONAL		
226-07-40-131	haberes al personal	115.180,00	12.093.900,00
226-07-40-160	Cargas Sociales y Fiscales	42.857,14	4.500.000,00
	GASTOS EN BIENES CTES Y SERVICIOS		
226-07-40-202	Arrendamientos		
226-07-04-210	Reparación, Mntto y Conservación	20.000,00	2.100.000,00
226-07-40-220	Material de oficina	11.904,76	1.250.000,00
226-07-40-221	Suministros	31.238,10	3.280.000,00
226-07-40-222	Comunicaciones	19.047,62	2.000.000,00
226-07-40-224	Seguros	4.761,90	500.000,00
226-07-40-226	Gastos Diversos	16.523,81	1.735.000,00
226-07-40-230	Dietas	10.285,71	1.080.000,00
226-07-40-231	Locomoción	9.238,10	970.000,00
	Total Gastos Generales	281.037,14	29.508.900,00
	(TIPO DE CAMBIO 105 PTAS x 1 \$us)		
	Santa Cruz de la Sierra, Bolivia 16 de diciembre de 1992		

El presente Presupuesto fue modificado en virtud de las nuevas reasignaciones efectuadas en las diferentes partidas y al incremento salarial del 12% previsto para el personal fijo aprobado para la gestión de 1993 y que tuvo incidencia en las cuotas sociales y las liquidaciones quinquenales.

En fecha 25-6-93 se modificó el presupuesto inicial de Gastos Generales quedando el Presupuesto definitivo distribuido de la siguiente manera:

Presupuesto Modificado de Gastos Generales para el año 1993

CODIGO	CONCEPTO	\$us	PTAS
	GASTOS DEL PERSONAL		
226-07-40-131	haberes al personal	129.001,60	13.545.168,00
226-07-40-160	Cargas Sociales y Fiscales	51.734,11	5.432.082,00
	GASTOS EN BIENES CTES Y SERVICIOS		
226-07-40-202	Arrendamientos		
226-07-04-210	Reparación, Mntto y Conservación	17.142,86	1.800.000,00
226-07-40-220	Material de oficina	11.904,76	1.250.000,00
226-07-40-221	Suministros	31.238,10	3.280.000,00
226-07-40-222	Comunicaciones	19.047,62	2.000.000,00
226-07-40-224	Seguros	23.809,52	2.500.000,00
226-07-40-226	Gastos Diversos	7.000,00	735.000,00
226-07-40-230	Dietas	5.523,81	580.000,00
226-07-40-231	Locomoción	7.333,33	770.000,00
	Total Gastos Generales	303.735,71	31.892.250,00
	(TIPO DE CAMBIO 105 PTAS x 1 \$us)		
	<i>Santa Cruz de la Sierra, Bolivia 25 de junio de 1993</i>		

Los Gastos Generales realizados en la gestión de 1993 ascienden a USD 260.064,19 (27.306.743,07 Ptas), quedando muy por debajo de lo presupuestado si tomamos en cuenta el tipo de cambio fijado de Ptas 105 x USD, tal como se puede ver en el siguiente cuadro comparativo donde se muestran las partidas presupuestadas y los gastos efectuados.

El incremento de los gastos en la partida de Reparación y Mantenimiento se debió a la ejecución de algunas obras de refacción y adecuación en el depósito de muebles, depósito de libros y sala de lectura de la biblioteca, adecuación del actual jardín y del área de parqueo.

Cuadro comparativo de Ejecución de Gastos Generales						
	Presupuestado	Gastado	Diferencia	Presupuestado	Gastado	Diferencia
	USD	USD	USD	PTAS	PTAS	PTAS
Haberes del Personal	129.001,60	110.069,61	18.931,99	13.545.168,00	11.557.309,05	1.987.858,95
Cuotas Sociales	51.734,11	40.661,60	11.072,51	5.432.082,00	4.269.468,00	1.162.614,00
Reparación y Mntto.	17.142,86	45.284,67	-28.141,81	1.800.000,00	4.754.890,35	-2.954.890,35
Material de oficina	11.904,76	5.042,30	6.862,46	1.250.000,00	529.441,50	720.558,50
Suministros	31.238,10	31.112,74	125,36	3.280.000,00	3.266.837,70	13.162,30
Comunicaciones	19.047,62	6.796,56	12.251,06	2.000.000,00	713.638,80	1.286.361,20
Seguros	23.809,52	1.901,65	21.907,87	2.500.000,00	199.673,25	2.300.326,75
Gastos Diversos	7.000,00	12.545,74	-5.545,74	735.000,00	1.317.302,70	-582.302,70
Dietas	5.523,81	1.828,77	3.695,04	580.000,00	192.020,82	387.979,18
Locomoción	7.333,33	4.820,58	2.512,75	770.000,00	506.160,90	263.839,10
Totales	303.735,71	260.064,22	43.671,49	31.892.250,00	27.306.743,07	4.585.506,93

Tipo de cambio: 105 Ptas x USD

La partida de Gastos Diversos se vió incrementada por el considerable aumento en la actividad de los Proyectos y a las actividades protocolares con los personalidades de los diferentes organismos que tuvieron que ver con la realización de eventos internacionales.

Anticipo de Caja Fija p/Gastos Generales:

Para hacer frente a los gastos de funcionamiento el CifD recibió cuatro envíos a través del Sistema de Anticipo de Caja Fija tal como sigue:

07-01-93	USD	74.045,03
22-04-93	USD	48.180,29
21-10-93	USD	54.392,46
17-12-93	USD	55.419,77
TOTALES	USD	232.037,55

Una aproximación de la distribución porcentual de los Gastos Generales por partidas del CifD en 1993 se puede observar en el siguiente gráfico

Distribución Porcentual de Gastos Generales por Partidas

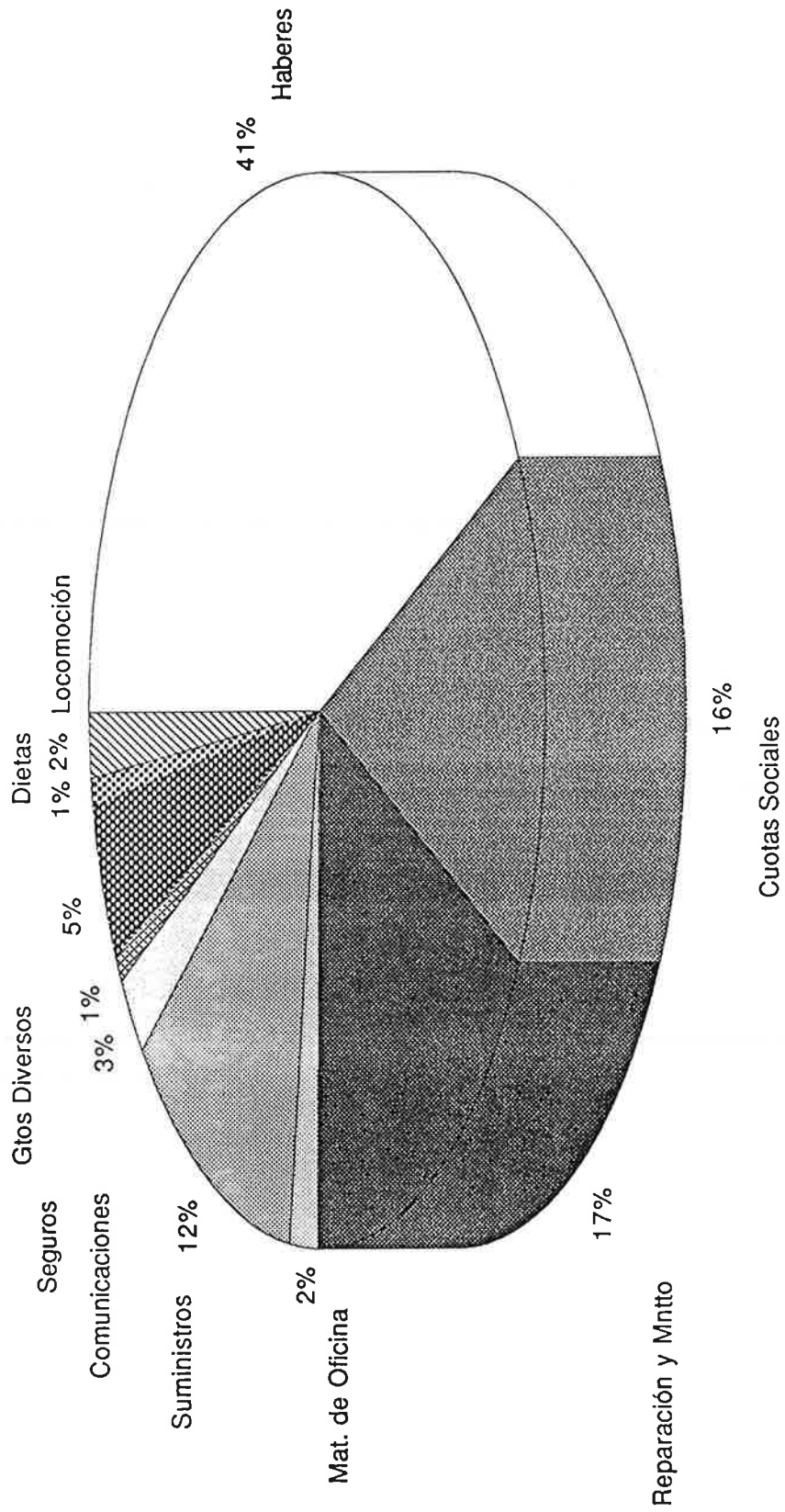

Inversiones Reales

Ante la apremiante necesidad de brindar una mejor atención a los participantes de los diferentes eventos, el CifD solicitó a la AECl un crédito para la reposición y equipamiento del comedor y la cocina, dicho equipos consistían en un calentador de alimentos, una batidora/amasadora, una moledora de carnes y una cortadora de fiambres, dicho crédito fue autorizado y los fondos se recibieron en fecha 29-11-93 con el MPAJ N° 948-93 en la suma de USD 9.540,00.-

El CifD también solicitó un crédito para la adquisición de equipos informáticos para uso en la gestión administrativa, toda vez que el volumen de información a ser procesado es cada año mas grande. En lo concerniente a Proyectos también se solicitó un crédito para la compra de equipos compatibles que sirvan de apoyo a los participantes en la realización de los diferentes Cursos y Seminarios, estos dos créditos han sido aprobado y remitidos a la Intervención Delegada en fecha 16-11-93 para su correspondiente fiscalización por un monto de PTAS 2.908.632,00.-.

Cursos y/o Seminarios (Proyectos)

En la gestión de 1993 el CifD realizó treinta y seis eventos de caracter internacional y otros de caracter nacional, algunos de los cuales fueron financiados en su totalidad por las contrapartes y otros cofinanciados según acuerdos preestablecidos. Entre los organismos con los que el CifD tuvo como contrapartes se encuentran: el FNUAP, la OIT, el MIN TRABAJO ESPAÑOL, RENFE, CIDITRANS, la EOI, CIAES, el INE, la EHP, el MSC, el ILPES, el INSERSO, CYTED, la CEE, entre otros.

Para la ejecución de la programación de 1993 se recibió un crédito de 75.000.000,00 de PTAS (648.436,57.- USD) con el mandamiento de Pago a Justificar N° 161-93 recibido en fecha 12-5-93 y cuyo vencimiento estaba previsto al 12-11-93. Por el atraso en el envío de los fondos, la programación se vió también retrasada motivo por el que no se pudo cumplir con el plazo de justificación de dicho mandamiento, por lo que se procedió a solicitar una prórroga por seis meses más, quedando por tanto autorizada la nueva fecha de vencimiento para el 12-5-94.

El CifD recibió los siguientes aportes económicos para la realización de los siguientes eventos:

APORTES DE ORGANISMOS INTERNACIONALES p/REALIZACION DE EVENTOS	
5/5/93 Fondos p/Seminario de Juventudes	15.270,64
30/9/93 Fondos p/Proyectos	9.921,31
30/9/93 Fondos p/Cursos de Sanidad	109.942,83
19/10/93 Fondos p/Seminario de Indigenismo	5.000,00
21/10/93 Fondos p/Seminario Medio Ambiente	39.718,30
21/10/93 Fondos p/Seminario LIDER	38.190,67
9/11/93 Fondos p/Seminario de Juventudes	10.000,00
31/12/93 Fondos p/Cursos de Pymes y Esp. Naturales	42.876,43
TOTALES USD	270.920,18

Los eventos realizados a lo largo de la gestión de 1993 se pueden observar en el siguiente cuadro donde se muestran los montos gastados en cada uno de ellos; constituyéndose los dos cursos de la CEE y el Seminario LIDER de Ilpes como los más costosos de este año 1993, estos costos están en función del número de participantes y los días de duración del evento y otros factores como ser los honorarios y pasajes aéreos de los docentes.

RELACION GASTOS POR EVENTOS	Monto USD
Reunión de Expertos en Distribución y Migración de Población	4.625,25
Planificación Estratégica de Salud	5.257,09
Encuentro Intern. de Formación de Responsables de Juventud	20.322,88
Seminario sobre Estadísticas de los Servicios	6.351,11
Técnica Normativa en Iberoamérica	34.067,11
Reunión de Evaluación del Programa Santa Cruz	11.527,95
Estadísticas Agroalimentarias en América Latina y el Caribe	37.765,55
Gerencia Pública en el Ambito de la Adm Financiera	24.673,96
VI Congreso Iberoamer. de Conserv. y Zoología de Vertebrados	10.250,23
Oferta Integrada de Servicios Ferroviarios	48.187,94
Planificación y Gestión de Servicios de Salud	47.776,97
Taller de Guión Audiovisual	20.674,10
Promoción de la Salud y Políticas Saludables	16.130,36
Gestión de Espacios Naturales	34.016,93
Laboratorio Integrado de Diseño de Estrategias Regionales	78.284,27
Nomenclaturas y Sistema informatizado de Nomenclaturas	6.054,21
Curso de Gestión Empresarial Pymes	53.355,67
Estrategias de Desarrollo Indígena	22.422,44
Financiamiento de la Descentralización en América Latina	1.025,42
Desarrollo y Medio Ambiente	54.364,35
Investigaciones Sociodemográficas de los Pueblos Indígenas	12.200,11
Taller Subregional sobre Financiación de la Educación	3.305,33
Reunión de Expertos Iberoamericanos en Políticas de Juventud	31.348,06
Análisis y Evaluación de Proyectos de Innovación	33.343,69
Servicios Sociales para Discapacitados	28.356,32
Servicios Sociales para la Tercera Edad	13.524,70
Programa Regional de Formación p/la Exportación a la CEE - "A"	119.414,44
La Acción Sindical en Materia de Seguridad y Salud	36.284,72
Planificación Hidrológica y Medio Ambiente	6.616,90
Programa Regional de Formación p/la Exportación a la CEE - "B"	84.090,33
Curso para Técnicos de Fútbol	664,43
Totales USD	906.282,82

Los siguientes eventos fueron financiados en forma directa por las contrapartes.

- (*) Reunión de coordinación de los Programas de Medicamentos esenciales en el Area Andina
- (*) 1er Congreso Latinoamericano de Derecho Ambiental
- (*) Reunión de evaluación de las Actividades del Programa p/la eliminación del triatoma infestans
- (*) Reunión Informal de Trabajo s/Legislación en materia de Juventud

Los siguientes Gráficos muestran la distribución de la totalidad de los gastos en la ejecución de los Proyectos de acuerdo a los siguientes Items: Alimentación 9%, Comunicaciones 4%, Honorarios a los docentes 10%, Hotel para los participantes 22%, Limpieza y mensajería 1%, Material de trabajo, fotocopias y equipos 5% y Otros conceptos (actos de clausura, protocolos y otros) 3% y Pasajes aéreos con un 46 %.

DISTRIBUCION PORCENTUAL DE GASTOS EN PROYECTOS

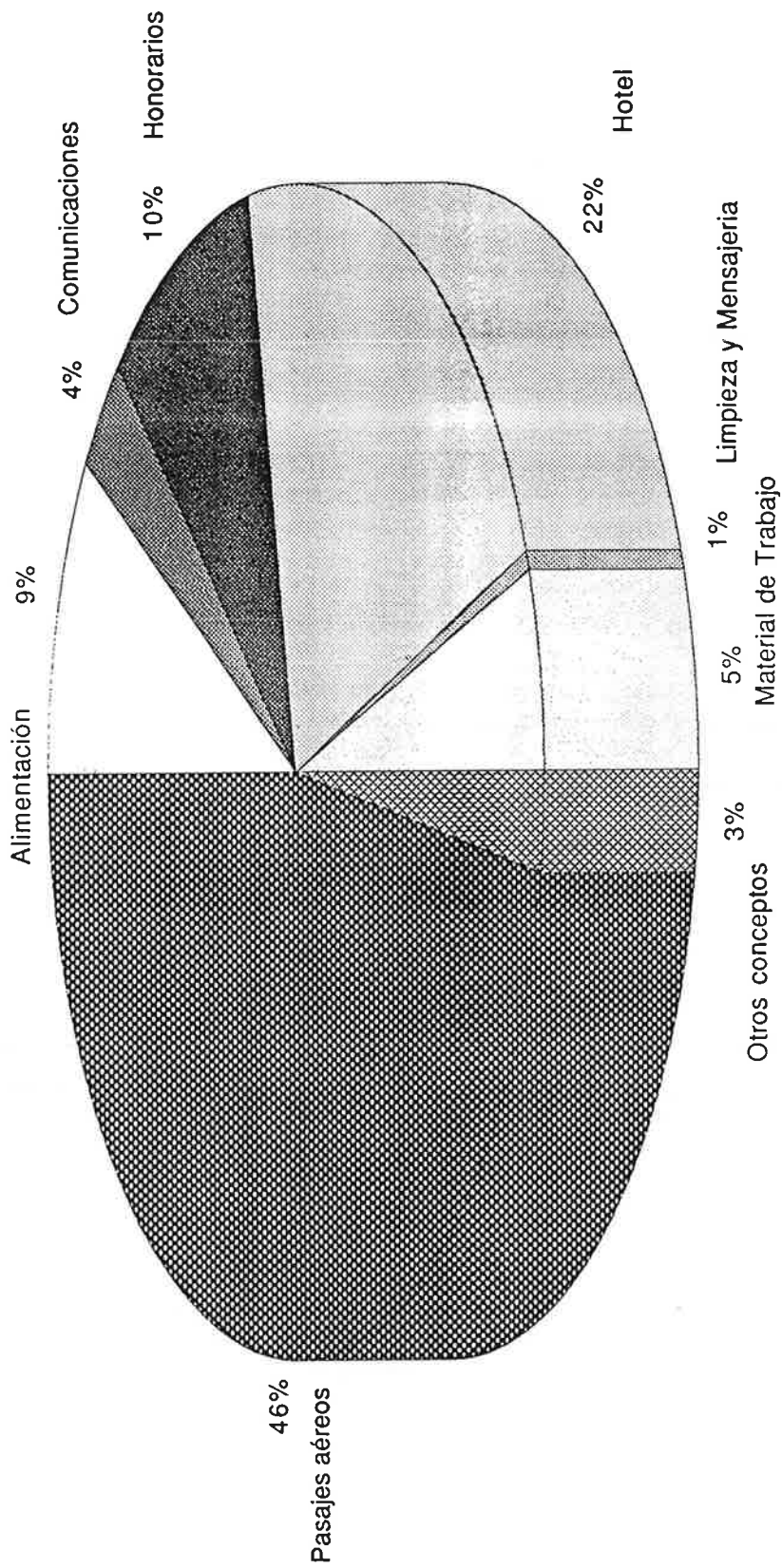

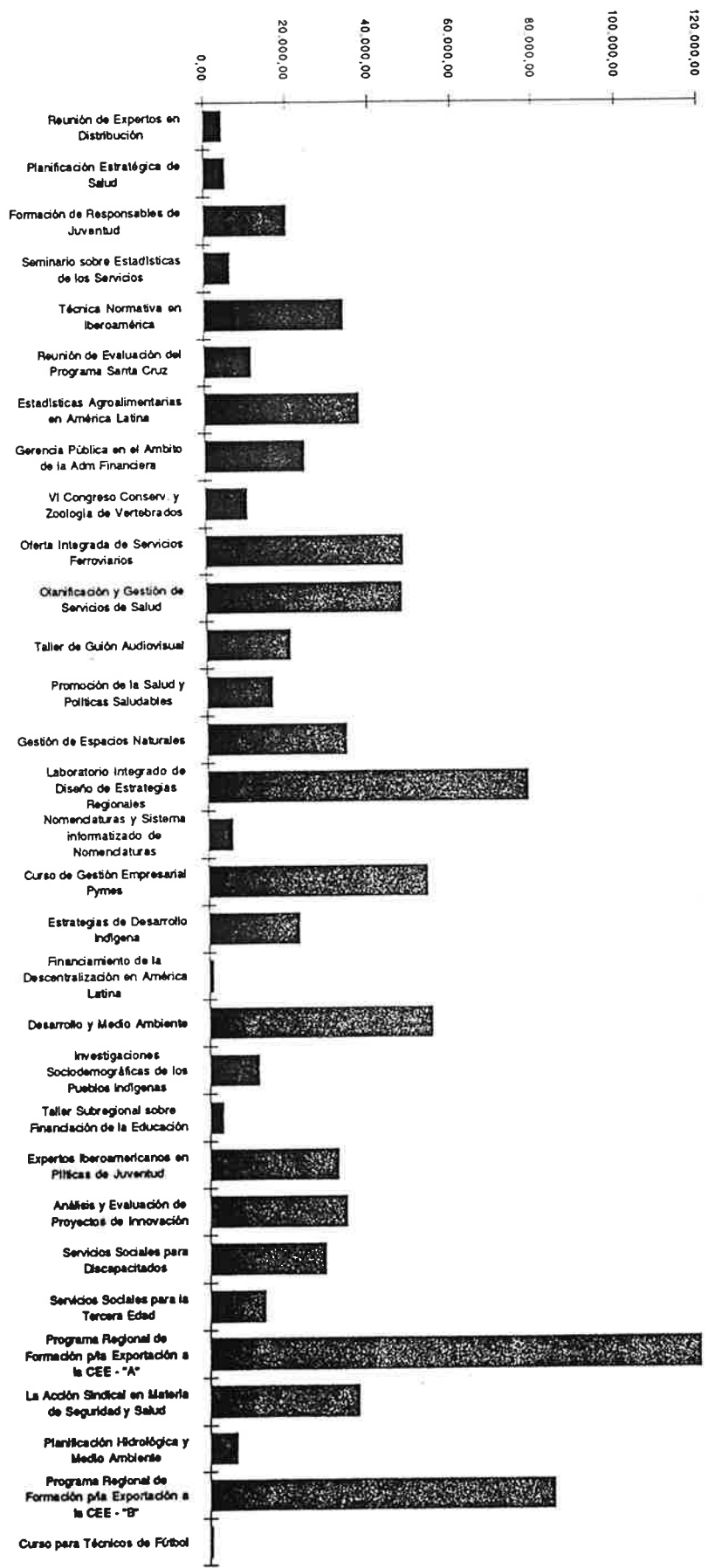

DISTRIBUCION DE GASTOS POR CURSOS (en miles de USD)

GASTOS EN CURSOS y/o SEMINARIOS POR AÑO (En miles de USD)

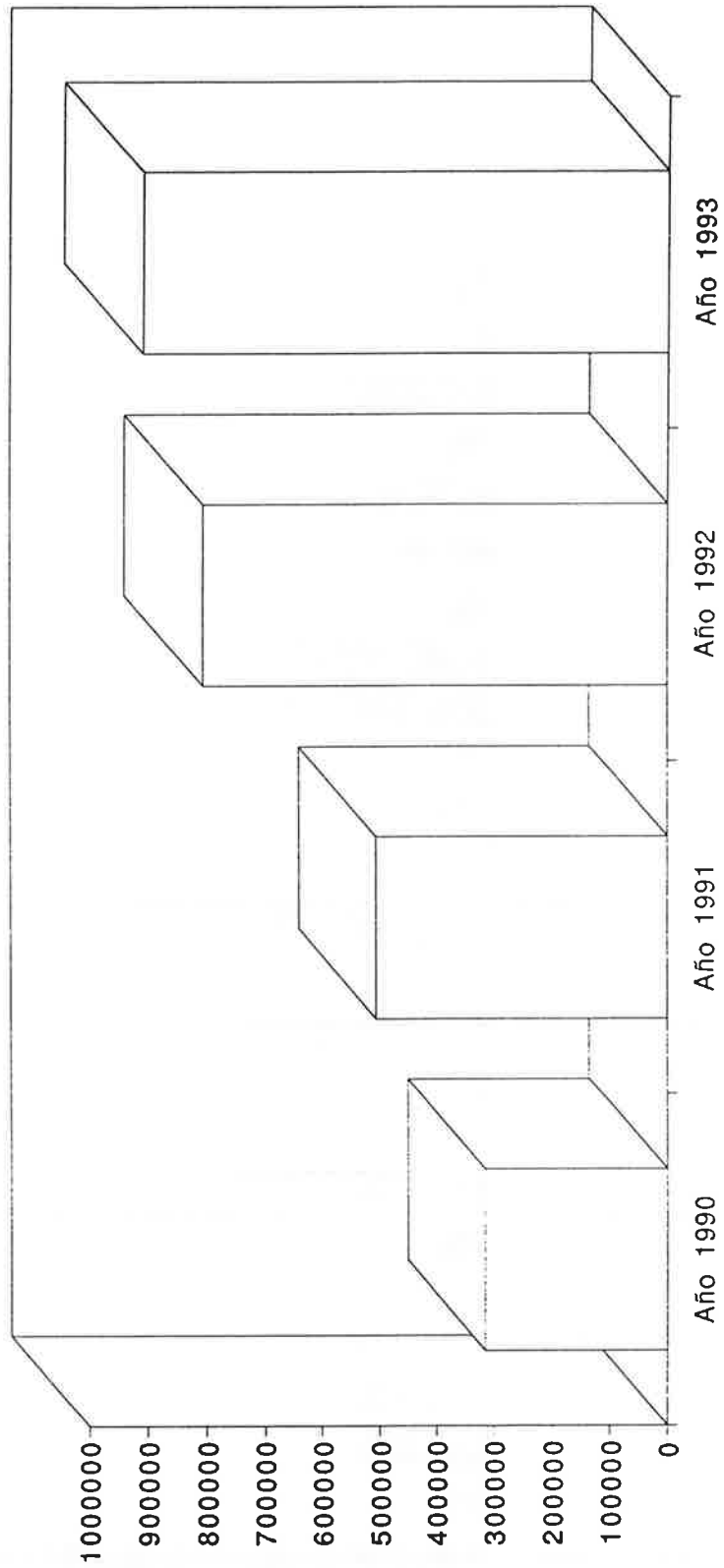

DISTRIBUCION PORCENTUAL DE GASTOS POR ACTIVIDADES

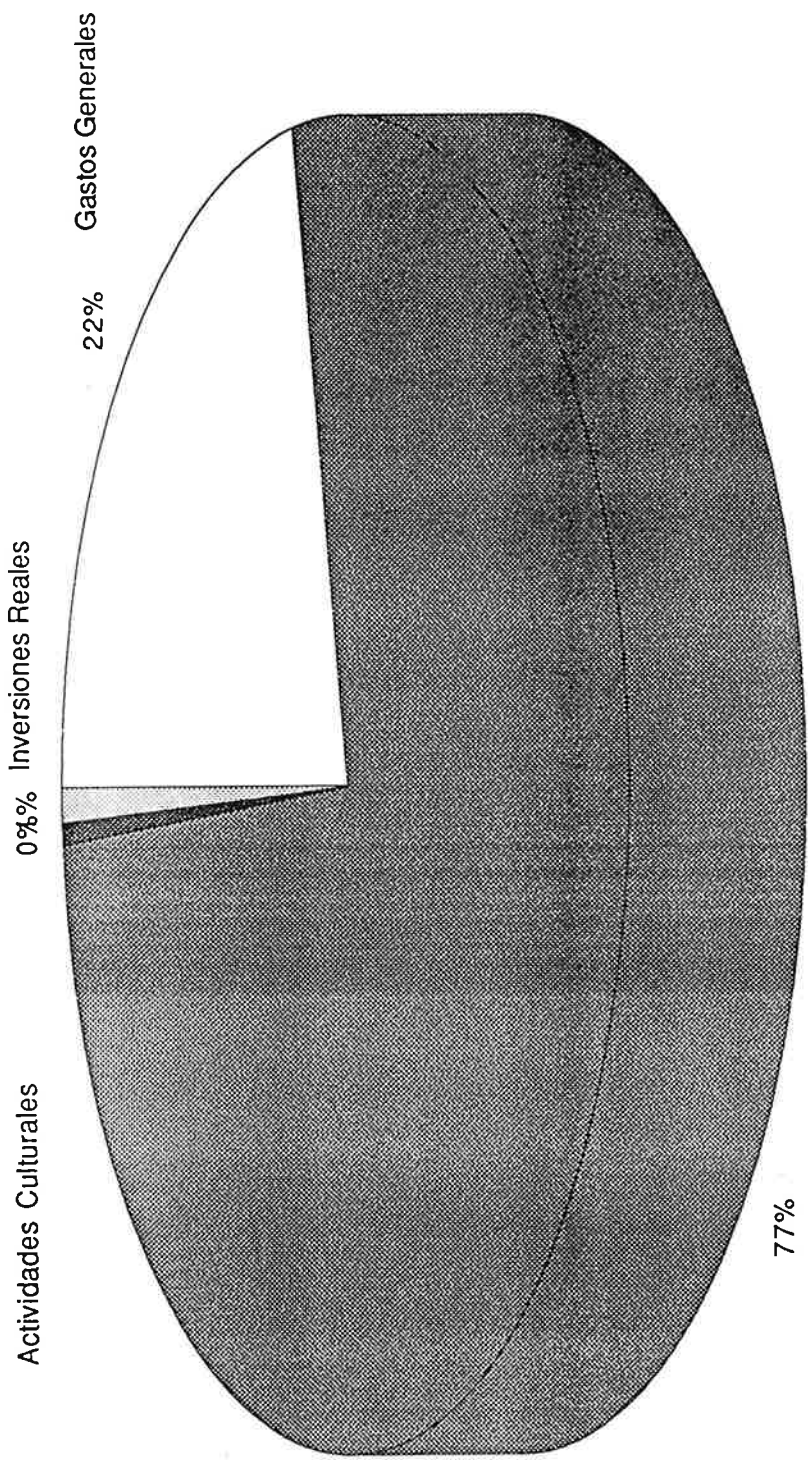

Cursos y/o Seminarios (Proyectos)

BRASIL

OFICINA TECNICA DE COOPERACION

INDICE

INTRODUCCION

A) COOPERACION TECNICA Y CIENTIFICA

- I. Proyectos de Cooperación Técnica
- II. Programa CYTED
- III. Programa Restauración Patrimonio Artístico Cultural
- IV. Colaboraciones Técnicas
- V. Proyectos de ONG
- VI. Reuniones Técnicas Relevantes
- VII. Visitas Técnicas
- VIII. Cursos, Seminarios y Pasantías
- IX. Becas

B) COOPERACION CULTURAL

- I. Promoción Cultural
- II. Centros Culturales ICI:
 - **Brasilia**
 - **Belo Horizonte**
 - **Curitiba**
 - **Porto Alegre**
 - **Recife**

La cooperación bilateral con Brasil se basa, en la actualidad en el Convenio Cultural Brasil-España de 26 de Junio de 1960 y en el Convenio Básico de Cooperación Técnica, Científica y Tecnológica entre el Reino de España y la República Federativa de Brasil de 13 de Abril de 1989.

El 23 de Julio 1992 se firmó en Madrid el Tratado General de Cooperación y Amistad entre el Reino de España y la República Federativa del Brasil.

En él se recoge, entre otros, el Ambito de Cooperación Técnica y Científico-Tecnológica con una serie de áreas prioritarias de Cooperación en común acuerdo, tales como la cooperación productiva, plurisectorial, empresarial, servicios, recursos materiales y medio ambiente, e investigación y desarrollo tecnológico; y el Ambito de la Cooperación Educativa y Cultural con prioridades en las siguientes áreas de interés mutuo: promoción de la lengua, intercambio académico, becas, Centros Culturales, ediciones, intercambio culturales y conservación del Patrimonio histórico y cultural.

El hecho de no haberse producido, hasta la fecha, la Reunión de la Comisión Mixta de ambos países, prevista en el Convenio Básico de Cooperación de 1989, y que el recién firmado Tratado General de Cooperación y Amistad se halle, hoy por hoy, en proceso de ratificación, ha tenido resultado un moderado aunque progresivo desarrollo de la Cooperación Española en áreas, programas y proyectos de cooperación social, técnica, científica y tecnológica, y empresarial, siendo de gran significación e importancia la Cooperación Cultural Española en el país.

En 1993 una serie de hechos relevantes han marcado y reforzado significativamente la Cooperación Española en Brasil. Acontecimientos de gran importancia para España y Brasil en que la Cooperación Española y esta Oficina Técnica de Cooperación han contribuido significativamente y que han sido los siguientes:

- 1) Preparación de la Conferencia Científica de la II Conferencia Iberoamericana de Jefes de Estado y de Gobierno, organizada por el Ministerio de Ciencia y Tecnología y el Consejo Nacional de Desarrollo Científico y Tecnológico de Brasil (CNPq) y el CYTED en Salvador/Bahía del 4 al 7 de Julio de 1993.

- 2) Asistencia a la Conferencia de "La Niñez en la Agenda del Desarrollo y la Democracia", Seminario preparatorio de la III Conferencia Iberoamericana de Salvador, del 7 al 9 de Junio en Fortaleza (Ceará), formando parte de la Delegación Española junto a D. Ernesto López, Director del Centro de Estudios Jurídicos del Menor del Ministerio de Asuntos Sociales.
- 3) Asistencia como Miembro de la Delegación - a propuesta del Embajador - a la Conferencia de Ministros de Cultura de la III Conferencia Iberoamericana celebrada en Salvador el 9 y 10 de Julio.
- 4) Apoyo a la realización de la Exposición de Pintura Iberoamericana de la III Conferencia Iberoamericana del 7 al 23 de Julio en el Solar da União en Salvador.
- 5) Realización de la Muestra de Cine Español en la III Conferencia Iberoamericana en Salvador del 5 al 23 de Julio.
- 6) Presentación de la Exposición de Guernica Legado Picasso en Salvador del 7 al 23 de Julio. Sala de Exposiciones de la Alcaldía, en ocasión de la III Conferencia Iberoamericana de Jefes de Estado y de Gobierno.
- 7) Asistir a los Seminarios de Financiación del Desarrollo y Combate a la Pobreza de la III Conferencia Iberoamericana, en Río, del 27 a 30 de Junio de 1993.
- 8) Iniciar las conversaciones y análisis de proyectos conducentes a la preparación técnica de la Comisión Mixta entre Brasil y España.
- 9) Divulgar y promover el Español en Brasil, en todos los Estados y en especial en cinco de ellos a través de los cinco Centros Culturales del ICI en Brasil, sobre todo tras el Proyecto de Ley del Presidente de la República de Brasil que declara obligatorio la enseñanza del Español en Brasil para toda la Educación Primaria y Secundaria del país.
- 10) Facilitar la llegada del Instituto Cervantes a Brasil.

A. COOPERACIÓN TÉCNICA Y CIENTÍFICA

I. PROYECTOS DE COOPERACIÓN TÉCNICA

Durante 1993 se han abierto una serie de perspectivas para el desarrollo de proyectos de Cooperación Técnica en Brasil en el marco del Tratado General de Cooperación.

Se ha dado continuidad a dos proyectos de cooperación técnica existentes con anterioridad:

1. Formación de Especialización de Postgrado para Profesores en ejercicio de la Docencia del Español en el Brasil. Se ha realizado en 1993 asistencia técnica y la capacitación de unos 100 profesores brasileños tanto en Brasil (Instituto de Cultura Hispánica. Centro Cultural ICI como en España (Colegio de España, Salamanca).
2. Asistencia técnica para desarrollar la Educación a Distancia en Brasil, a través de la Universidad Nacional Brasilia-DF y de la Secretaría de Educación del Gobierno de Brasilia Distrito Federal.

Por otro lado, se han presentado a la AECI-ICI y están en fase de estudio los siguientes proyectos de cooperación técnica y científica:

1. "Apoyo tecnológico para Regadíos en el Estado de Goiás-Brasil. Con la colaboración del IRYDA.
2. "Transformación del Barco PIATÁ II en Barco-laboratorio para investigación biológica y medio ambiental en el Amazonas".
3. Reunión Técnica para dirigentes y funcionarios de alto nivel en el área de la Hacienda Pública de los países del MERCOSUR.
4. Cooperación para la creación de "5 Reservas Extrativistas en la Amazonias Brasileña".
5. "COGERBA" Cooperación en Materia Energética con el Gobierno de Bahía.
6. "Aplicación de los Anticuerpos Monoclonales en la producción y C. de la Vacuna Antiaftosa".
7. "I Simposiun Internacional de Lengua y Cultura Española en Brasil".

8. Encuentro Brasil-España en Educación, Ciencia y Tecnología.

9. Postgrado de História da América Latina de las Universidades Federal de Río y Católica de Porto Alegre. (En colaboración con el CEDEAL).

Los cuatro primeros proyectos citados han sido recogidos por la Agencia Brasileña de Cooperación (ABC) del Ministerio de Relaciones Exteriores de Brasil para ser incluidos y considerados en la Comisión Mixta entre Brasil y España a realizarse próximamente.

II. PROGRAMA DE CIENCIA Y TECNOLOGIA PARA EL DESARROLLO (CYTED).

SUBPROGRAMAS IBEROAMERICANOS DE CIENCIA Y TECNOLOGIA DESARROLLADOS Y GESTIONADOS POR LA COOPERACIÓN ESPAÑOLA EN BRASIL.

La Oficina Técnica de Cooperación de Brasil ha desarrollado en 1993 un importante papel informativo, organizativo y de gestión a lo largo del año al apoyar a cuatro Sub-programas, dos proyectos de investigación y cinco redes temáticas correspondientes al Programa Iberoamericano de Ciencia y Tecnología para el Desarrollo (CYTED) coordinados desde Brasil:

1. El Subprograma IX de "Microelectrónica Sobre Investigación y Desarrollo en Microelectrónica y sus aplicaciones", que incluye el "Proyecto integrado de capacitación y concepción de diseños integrados "(IX-1) y la Red Temática "Red Iberoamericana sobre utilización de las tecnologías de la microelectrónica para las aplicaciones en sistemas electrónicos "(IX.A). El Subprograma está coordinado por el Dr. Ignacio Mamana de la Universidad de Campinas, São Paulo.
2. El Subprograma XIII de "Tecnología Mineral" sobre búsqueda de resultados de impacto tecnológico y económico por la minería iberoamericana, que incluye el proyecto "Estudio Prospectivo Regional " (XIII-1 publicación) y la Red Temática "Fragmentación de Minerales".
El Subprograma está coordinado por el Dr. Lélío Fellows Filho de la Universidad de Brasilia.
3. El Subprograma XV sobre "Corrosión: impacto ambiental sobre materiales", para el incremento del conocimiento científico de la corrosión atmosférica en las diversas regiones climáticas de Iberoamérica; que incluye el proyecto XV.I de "Mapa Iberoamericano de Corrosión Atmosférica (MICAT) y la Red Temática (XV-A)": "Red Iberoamericana de información tecnológica sobre corrosión" (RICORR).
El Subprograma está coordinado por el Dr. Leonardo Uller de la Universidad de Río de Janeiro y la Red por la Dra. Gilda Massari.

4. El Subprograma XVI de "Gestión de la investigación y el desarrollo tecnológico" para aumentar la oferta de actividades de formación y cooperación en el área, que incluye el Proyecto de las "Cien empresas innovadoras en Iberoamérica" (XVI-1), las redes iberoamericanas sobre Gestión de la vinculación Universidad-Empresa y de empresas innovadoras y diferentes estudios, actividades de capacitación y asistencia técnica.

El Subprograma está coordinado por el Dr. Jacques Marcovitch de la Universidad de São Paulo.

III. PROGRAMA DE RESTAURACIÓN DE PATRIMONIO ARTÍSTICO Y CULTURAL EN IBEROAMERICA

La Oficina Técnica de Cooperación de Brasil ha ofrecido su apoyo en temas de información, documentación y gestión a lo largo de 1993 al proyecto de rehabilitación del Centro Histórico de João Pessoa (Estado de Paraíba) en el que participan la Agencia Española de Cooperación Internacional, el Ministerio de Trabajo de España, a través del INEM, el Instituto Brasileño de Patrimonio Cultural y el Gobierno del Estado de Paraíba, dentro del Programa de Restauración del Patrimonio Histórico y Cultural en Iberoamérica.

Esta Oficina ha ofrecido todo el apoyo necesario para el desarrollo del proyecto tanto a la Escuela Taller como a la Comisión Permanente de Desarrollo del Centro Histórico de João Pessoa para la rehabilitación de los edificios del Antiguo Hotel Globo y de la Iglesia de San Bento, entre otros, favoreciendo tanto el desarrollo como el seguimiento del Programa de Restauraciones en Brasil.

IV. COLABORACIONES TÉCNICAS

La Cooperación Española a través de esta Oficina Técnica de Cooperación ha seguido prestando diferentes colaboradores y/o asistencias técnicas a: 18 Asociaciones de Profesores de Español existentes en distintos Estados de Brasil, 5 Universidades (Universidad Federal de Río, Universidad Nacional de Brasilia, Universidad de Paraíba, Universidad de Goiania y Universidad de Río Grande del Sur) y a dos Fundaciones: Fundación Joaquim Nabuco de Recife y Fundación del Distrito Federal de Brasilia.

Por otro lado se ha prestado asistencia y colaboración técnica a la reunión del Subprograma XIV del CYTED de Construcción Social para el Seminario Vivienda celebrado en São Paulo, y al Consejo Superior de Desarrollo Científico y Tecnológico (CNPq) para la preparación de Conferencia Científica de la III Cumbre Iberoamericana de Jefes de Estado y de Gobierno celebrado en Salvador, Bahía.

V. PROYECTOS DE ONGs

En 1993 fueron presentados, para financiación o continuidad de la misma, a través de ONGs españolas los siguientes Proyectos de ONGs en Brasil, en la Convocatoria Ordinaria y la de IRPF:

1. ONG: Alternativa Solidaridad Plenty: proyecto "Salud Comunitaria Área Indígena Sateré-Mawé". Amazonas.
2. ONG: Médicos del Mundo. Proyecto de "Salud en la Población de Santa Teresinha". Mato Grosso.
3. ONG CESAL (Centro de Estudios, Solidaridad con América Latina". Proyecto: "Ampliación del Único Centro de Atención Sanitaria en la Favela Jardim Felicidade". Belo Horizonte. Minas Gerais.
4. ONG Asociación Pro Derechos Humanos de España (APHE). Proyecto: "Acciones educativas del Movimiento de Meninas y Meninos de Rua":
5. ONG. Medreselva. Proyecto: "Centro Educativo para Chicos de la Calle en Joboatão. Pernambuco.
6. ONG Consorcio IEPALA-INTERED. Proyecto: "Educación para los Derechos Humanos y la Ciudadanía en las Escuelas Públicas de zonas marginadas". Río de Janeiro.
7. ONG: IPADE. Proyecto: "Desarrollo de la Comunidad Céu de Mapia".

A los proyectos en vigor con anterioridad se sumaron en 1993 dos nuevos proyectos aprobados vía ONGs, que contaron con el Informe de esta OTC y cuyo seguimiento hace esta Oficina de Cooperación: el Proyecto de "Salud Comunitaria Indígena Sateré-Mawé" en el Amazonas y el Proyecto de "Centro de Salud en la Favela Jardim Felicidade" en Minas Gerais.

Por ello, son cuatro los proyectos en Brasil financiados vía ONGs y en vigor a fines de 1993:

1. "Proyecto" Desarrollo de la Comunidad Céu de Mapia" de la ONG IPADE (en vigor desde 1990).
2. Proyecto "Centro Educativo para Chicos de la Calle en Joboatão" de la ONG Madreselva (en vigor desde 1992).

3. Proyecto "Salud Comunitaria Área Indígena Sateré-Mawé" en Amazonas de la ONG Alternativa Solidaridad Plenty (en vigor desde 1993).
4. Proyecto "Ampliación del Unico Centro de Atención Sanitaria en la Favela Jardim Felicidade" en Minas Gerais de la ONG CESAL (en vigor desde 1993).

VI . REUNIONES TÉCNICAS MAS RELEVANTES

- Reuniones diversas la Representación de la Unión Europea con los Encargados de Cooperación. Asuntos: Información y Coordinación de la Cooperación Científico-técnica de la Unión Europea en Brasil.
- Reuniones con el Director de la Agencia Brasileña de Cooperación y su equipo asesor para preparar un borrador de proyectos para la futura de la Comisión Mixta Brasil-España, y reuniones de trabajo para establecer los mecanismos técnicos precisos para dicha Comisión Mixta.
- Reuniones sobre "Cooperación Bilateral con Brasil" . Ministerio de Relaciones Exteriores, Universidad Nacional de Brasilia y Ministerio de Ciencia y Tecnología.
- Ponencia del Coordinador AECI en el Congreso de Asociaciones de Español del Brasil celebrada en Florianópolis, Santa Catarina.
- Ponencia del Coordinador AECI la Reunión de Integración Educativa y Lingüística en el MERCOSUR.

VII. VISITAS TECNICAS A BRASIL COORDINADAS POR ESTA
OTC

- D. José Martínez Beltrán, Subdirector General del IRYDA: Proyectos de Regadíos en Goiás y Valle de S. Francisco.
- D. Jorge Orozco, Secretario General del IMPI. Proyecto Seminario Internacional sobre Pequeño y Mediano Empresa de Chile.
- D. Javier López Facal, Secretario General del Instituto Cervantes. Proyecto de transferencia del Centro Cultural de Brasilia y otros Centros Culturales ICI al Instituto Cervantes.
- D. Miguel Angel Frutos, Subdirector General de Promoción Cultural del ICI: Proyecto de transferencia de los Centros Culturales ICI al Instituto Cervantes y visita al Centro Cultural de Brasilia.
- D. Jesús Sebastián, Secretario General del Programa de Ciencia y Tecnología para el Desarrollo (CYTED), D. Francisco Fernández, Secretario Técnico del CYTED, y D. Juan Antonio Delgado: Secretario Técnico del Plan Nacional de Investigación y Desarrollo Programa Reunión del Consejo Técnico Directivo del CYTED en el Consejo Nacional para el Desarrollo Científico y Tecnologico (CNPq) en Brasilia.
- D^a María Teresa Bardisa, Prof. UNED: Proyecto Educación a Distancia con el Gobierno del Distrito Federal de Brasilia.
- D. Ernesto López, Director del Centro de Estudios Jurídicos dle Menor del Ministerio de Asuntos Sociales. Proyecto Conferencia de "La Niñez en la Agenda del Desarrollo y la Democracia" de la III Conferencia Iberoamérica de Jefes de Estado y de Gobierno. Seminario celebrado en Fortaleza, Ceará.

- D. Dionisio Arredondo. Subdirector del Instituto de Crédito Oficial (ICO). Proyecto Seminario "La Financiación del Desarrollo" preparatorio de la III Conferencia Iberoamericana de Jefes de Estado y de Gobierno. Seminario celebrado en Río de Janeiro.
- D^a María Luisa Cerrillos. Directora del Programa de Restauración de Patrimonio Histórico y Cultural en Iberoamérica. Proyecto de Restauración del Centro Histórico de João Pessoa. Paraíba (Brasil).
- D. José María de Tomás. Director Académico del Instituto Cervantes Proyecto de Transferencia del Centro Cultural ICI al de Brasilia y otros Centros Culturales al Instituto Cervantes y la posible creación de un Instituto Cervantes en la Casa de España en Río de Janeiro.
- D. Jesús Sebastián. Secretario General del Programa de Ciencia y Tecnología para el Desarrollo (CYTED) y D. Francisco Fernández Secretario Académico del CYTED. Proyecto Preparación y Organización de la Conferencia Científica de la III Cumbre Iberoamericana de Jefes de Estado y de Gobierno de Salvador, Bahía.
- D. Luis Oro. Secretario General del Plan Nacional de Investigación y Desarrollo. Proyecto : Asistencia a la Conferencia Científica de la III Cumbre Iberoamericana de Jefes de Estado y de Gobierno de Salvador, Bahía.
- D. Tomás de Azcárate, Coordinador del Programa MAB (El hombre y la Biosfera) de la UNESCO. Proyecto: Asistencia a la Conferencia Científica de la III Cumbre Iberoamericana de Jefes de Estado y de Gobierno de Salvador, Bahía.
- D. Jesús Sebastián, Secretario General del CYTED Reunión del XLV Congreso de la Sociedad Brasileña para el Progreso de la Ciencia, celebrado en Recife, Pernambuco.

VIII - CURSOS, SEMINARIOS y PASANTIAS

Durante 1993 se desarrollaron los siguientes Cursos y Seminarios de Cooperación Técnica y Científica coordinados en Brasil por esta Oficina Técnica de Cooperación:

1. V Curso de Perfeccionamiento y Especialización de Postgrado para Profesores de Español de Brasil. Organizado y patrocinado por la Subdirección General de Acción Cooperativa del ICI como Proyecto de Cooperación de Formación Educativa con Brasil. Proyecto que cuenta con la participación de la OEA (encargada de la formación de los profesores de español de la América francófona y anglófona). Con la participación de 26 profesores brasileños. Celebrado en el Colegio de España de Salamanca de Julio a Agosto de 1993.
2. I Curso de Especialización y Perfeccionamiento en Lengua y Cultura Españolas. Organizado y patrocinado por el Instituto de Cultura Hispánica-Centro Cultural ICI de Brasilia para 30 profesionales especialistas y profesores brasileños.
3. II Curso de Especialización y Perfeccionamiento en Lengua y Cultura Españolas. Organizado y patrocinado por el Instituto de Cultura Hispánica-Centro Cultural ICI de Brasilia para 25 profesionales, especialistas y profesores brasileños. Octubre de 1993.
4. Curso de Archivos Estatales. Celebrado en la Escuela Taller de Archivos Estatales de Madrid, con participación de técnicos brasileños. Marzo a Agosto de 1993.
5. Curso sobre Diversidad Biológica y Cultural Rural en la Gestión Ambiental del Desarrollo Celebrado en Puerto Ayacucho Venezuela, con participación de técnicos brasileños. Abril de 1993.

6. Curso General de Transportes Terrestres. Organizado en colaboración con el Ministerio de Obras Públicas y Transportes y la Universidad Complutense de Madrid y celebrado en la Fundación de los Ferrocarriles Españoles, con participación de técnicos brasileños. Abril de 1993.
7. V Curso Internacional de Especialización en Extensión Agraria. Organizado por la Secretaría General Técnica, ambas del Ministerio de Agricultura, Pesca y Alimentación de España en Cooperación con AECI/ICI y celebrado en la Escuela Central de Capacitación Agraria de San Fernando de Henares. Mayo de 1993, con participación de técnicos brasileños.
8. Seminario Técnicas Normativas. Organizado en conjunto con el CIFD (Centro Internacional de Formación para el Desarrollo) de Santa Cruz de la Sierra Bolivia, Ministerio de Relaciones con las Cortes y de la Secretaría de Gobierno de Bolivia, con participación de técnicos brasileños. Mayo de 1993.
9. III Curso sobre Usos y Aplicaciones del Catastro. Organizado conjuntamente con el Centro de Gestión Catastral y Cooperación Tributaria del Ministerio de Economía y Hacienda de España y el Instituto de Información e Investigación Geográfica, Estadística y Catastral del Gobierno del Estado de México con la cooperación de la Agencia Española de Cooperación Internacional. Celebrado en Toluca México, en Mayo de 1993, con participación de técnicos brasileños.
10. Gestión de Espacios Naturales. Organizado en conjunto con la Escuela de Organización Industrial (EOI) y el Centro Internacional de Formación para el Desarrollo de Santa Cruz de la Sierra, Bolivia, con participación de técnicos brasileños. Julio de 1993.

11. VI Curso Internacional de Riego y Gestión de Regadíos. Organizado por el Ministerio de Agricultura Pesca y Alimentación el Instituto Nacional de Reforma y Desarrollo Agrario (IRYDA) con la colaboración del Centro Nacional de Tecnología Internacional y AECI/ICI, celebrado en la Escuela Central de Capacitación Agraria de San Fernando de Henares, Madrid, durante los meses de Septiembre y Octubre de 1993, con participación de técnicos brasileños.
12. VII Curso Internacional Sobre Evaluación de Impacto Ambiental: Organizado por la República del Paraguay y la Agencia Española de Cooperación Internacional, celebrado en Asunción-Paraguay con participación de técnicos brasileños. Septiembre de 1993.
13. IX Curso Superior Iberoamericano Sobre Protección Contra Incendios Forestales: Organizado por el Instituto Nacional para la Conservación de la Naturaleza (ICONA) con la colaboración de la Agencia Española de Cooperación Internacional (AECI/ICI), y celebrado en Valsain, Segovia en el Centro de Estudios Medio-Ambientales (CENEAN), con participación de técnicos brasileños. Septiembre de 1993.
14. Seminario Sobre Desarrollo y Medio Ambiente en América Latina a la Luz de las Propuestas de la Conferencia de Río de Naciones Unidas. Celebrado en el Centro Internacional de Formación para el Desarrollo (CIFD) con la participación de técnicos brasileños. Octubre de 1993.
15. XVI Curso Internacional de Reproducción Animal. Organizado por el Departamento de Reproducción Animal del Instituto Nacional de Investigación y Tecnología Agraria y Alimentaria (INIA) financiado en colaboración con el Ministerio de Agricultura,

- Pesca y Alimentación (MAPA), la Comisión Interministerial de Ciencia y Tecnología (CICYT) y el Instituto de Cooperación Iberoamericana (AECI/ICI). Celebrado en el Departamento de Reproducción Animal del INIA en Madrid en Noviembre de 1993, con participación de técnicos brasileños.
16. II Curso Internacional Sobre Enfermedades Exóticas Animales. Organizado por el Instituto Nacional de Investigación y Tecnología Agraria y Alimentaria (INIA) financiado en conjunto con el Ministerio de Agricultura, Pesca y Alimentación (MAPA), la Comisión Interministerial de Ciencia y Tecnología (CICYT) y el Instituto de Cooperación Iberoamericana (AECI/ICI). Celebrado en el Centro de Investigación en Sanidad Animal del INIA en Valdeolmos Madrid en Noviembre de 1993. Con participación de técnicos brasileños.
 17. II Curso Internacional Sobre Conservación y Utilización de Recursos Fitogenéticos . Organizado por el Centro de Recursos Fitogenéticos del Instituto Nacional de Investigación y Tecnología Agraria y Alimentaria (INIA) y financiado conjuntamente por el Ministerio de Agricultura, Pesca y Alimentación (MAPA), la Comisión Interministerial de Ciencia y Tecnología (CICYT) y el Instituto de Cooperación Iberoamericana (AECI/ICI). Celebrado en la Escuela Central de Capacitación Agraria, en San Fernando de Henares, Madrid, en Noviembre de 1993. Con participación de técnicos brasileños.
 18. Curso Sobre Atención a Personas con Discapacidad. Organizado por el Instituto Nacional de Servicios Sociales de Madrid (INSERSO) en conjunto con el Centro Internacional de Formación para el Desarrollo

(CIFD) de Santa Cruz de la Sierra , Bolivia, y Agencia Española de Cooperación Internacional (AECI/ICI). Celebrado en Santa Cruz de la Sierra, Bolivia, en Noviembre de 1993, con participación de técnicos brasileños.

19. Servicios Sociales para la Tercera Edad. Organizado por el Instituto Nacional de Servicios Sociales de Madrid-(INSERSO) en cooperación con el Centro Internacional de Formación para el Desarrollo (CIFD) de Santa Cruz de la Sierra, Bolivia, y Agencia Española de Cooperación Internacional (AECI/ICI). Celebrado en Santa Cruz de la Sierra, Bolivia en Noviembre de 1993, con participación de técnicos brasileños.

20. Seminario Sobre Seguridad y Salud en el Trabajo. Organizado por el Ministerio de Trabajo de España en conjunto con el Centro Internacional de Formación para el Desarrollo (CIFD) y Agencia Española de Cooperación Internacional (AECI/ICI). Celebrado en Santa Cruz de la Sierra, Bolivia en Noviembre de 1993, con participación de técnicos brasileños.

IX - BECAS

1. CONVOCATORIA GENERAL DE BECAS AECI/ICI

Durante 1993 a través de la Oficina Técnica de Cooperación en Brasil la Agencia Española de Cooperación Internacional y el Instituto de Cooperación Iberoamericana impulsaron la cooperación técnica, científica y cultural entre España y Brasil, proporcionando a especialistas y técnicos brasileños intercambios directos con España. En este sentido la AECI/ICI presentó en Brasil su XLVII Convocatoria General de Becas. Esta Oficina Técnica de Cooperación atendió más de 2.500 solicitudes y consultas sobre Becas y Estancias en España y otras 3.000 han sido atendidas a través de los cinco Centros Culturales del ICI en Brasil (Brasilia, Belo Horizonte, Porto Alegre, Curitiba y Recife). De este total fueron tramitados más de 400 expedientes de becas, siendo preseleccionados por esta Oficina Técnica, de acuerdo con la Embajada de España, 150 expedientes, de los cuales, se concedieran finalmente 46 becas para Estudios de Postgrado en España a universitarios, profesionales e investigadores brasileños en esta Convocatoria.

2. PROGRAMA DE COOPERACIÓN CIENTÍFICA/EDUCATIVA CON IBEROAMÉRICA

Con el fin de promover e incrementar las relaciones en el ámbito científico con Iberoamérica, el Ministerio de Educación y Ciencia en colaboración con el Instituto de Cooperación Iberoamericana de la Agencia Española de Cooperación Internacional, continuó concediendo anualmente ayudas para la realización de actividades dentro del Programa de Cooperación Científica Educativa con Iberoamérica. Durante el año de 1993 la Oficina Técnica de Cooperación de Brasil, divulgó este Programa durante los meses de Febrero a Abril en los cinco Centros Culturales del ICI y Universidades Brasileñas, habiendo sido presentados a esta OTC 43 solicitudes para Cooperación Científica y 87 para Cooperación Educativa con Iberoamérica. El total de Becas concedidas por este Programa en 1993 fué de 16.

3. PROGRAMA MUTIS

Con el fin de desarrollar lo pactado en la II Cumbre Iberoamericana de Jefes de Estado y de Gobierno de Madrid, el Gobierno Español acordó la creación del "Programa Mutis" con el objetivo de promover e incrementar el desarrollo económico y social y la integración de los países Iberoamericanos. En este primer año del Programa de Movilidad Universitaria para Postgraduados, España ,ofreció un total de 400 becas; 200 para realizar estudios de Postgrado en España y 200 para estudios en otros países de Iberoamérica y Portugal . Esta Oficina Técnica de Cooperación recibió un total de 169 solicitudes, de las cuales fueran preseleccionadas por la Embajada de España y OTC 51 expedientes. El total de becas concedidas por el Programa Mutis para Estudios en Iberoamérica de Postgraduados brasileños fué de 17.

B. COOPERACIÓN CULTURAL

I. PROMOCIÓN CULTURAL

En 1993 ha sido fomentada una larga serie de actividades y proyectos de promoción cultural relacionadas con la difusión y fomento de la literatura, el cine, la fotografía, el grabado, la escultura, el teatro, la música, la lengua, la historia, las ideas sociales y políticas de España a lo largo de todos los Estados del país y, especialmente, en Brasilia, Río de Janeiro, São Paulo, Belo Horizonte, Curitiba, Porto Alegre y Recife. La propia OTC, los cinco Centros Culturales del ICI y las 18 Asociaciones de Profesores de Español han contribuido a dicha promoción cultural, desarrollando una compleja acción cultural en red que incluye más de trescientas actividades y proyectos culturales en todo Brasil a lo largo de 1993.

PRINCIPALES PROYECTOS CULTURALES

Cuatro importantes proyectos culturales cabe destacar en 1993 en Brasil. Dichos proyectos han sido impulsados desde la Subdirección General de Acción Cooperativa y organizadas por esta OTC de Brasil: la gira de la "Exposición Guernica, Legado Picasso", la gira de la "Restrospectiva del Cine Español", el "Proyecto Miró y la Muestra de Teatro Ibérico en el Nordeste de Brasil.

1. La gira de la "Restrospectiva de Cine Español" :
Un total de 35 películas españolas de los años cuarenta a los ochenta han sido exhibidas en las principales Cinematecas y Salas de Cine de las ciudades de Río de Janeiro, São Paulo, Brasilia, Porto Alegre, Florianópolis, Curitiba, Belo Horizonte, Recife y Salvador-Bahía, este última con motivo de la III Conferencia Iberoamericana de Jefes de Estado y Gobierno.
Dicha gira, que ha contado con la colaboración de la Embajada de España, con los Consulados Generales de Río de Janeiro, São Paulo, Porto Alegre y Salvador y de los cinco Centros Culturales ICI, ha alcanzado una gran repercusión pública, una asistencia de más de 15.000 personas y una importante imagen y proyección pública en los medios de comunicación: radio, prensa y televisión de Brasil.
2. La gira de la "Exposición Guernica, Legado Picasso":
un total de 63 grabados, una serie de posters y una reproducción del Guernica, han sido exhibidos en importantes salas de Exposiciones y Museos de las ciudades de Río de Janeiro, São Paulo, Brasilia, Porto Alegre, Goiania, Curitiba, Belo Horizonte, Recife y Salvador-Bahía. En Salvador la Muestra

fue presentada en la Sala de Exposición de la Al caldia con motivo de la III Conferencia de Jefes de Estado y de Gobierno. Dicha Exposición ha con tado con la colaboración de la Embajada de España, los Consulados Generales y los Centros Culturales ICI.

La "Exposición Guernica, Legado Picasso" ha alcan zado una repercusión aún mayor que la Restrospec tiva del Cine Español. A sus actos de Inaguración asistieran las más altas autoridades brasileñas . El Embajador de España, Cónsules y el Coordinador de Cooperación estuvieran presentes en algunas inaguraciones, presentando a la vez conferencias so bre Picasso y la obra del Guernica.

A la importante repercusión pública de esta Expo sición, a la que se estima asistieran más de 30.000 personas, hay que añadir el gran impacto y proyección en los medios de comunicación, radio, prensa y te levisión, de Brasil.

3. El "Proyecto Miró":

Una serie de reproducciones de pintura de la obra de Miró fue organizado en Brasil por el Centro Cultural ICI de Porto Alegre, y con el apoyo de la OTC, de los Centros Culturales de Curitiba y Belo Horizonte y del Consulado General en Porto Alegre. Dicha exposición, presentada en la Salas de Exposi ciones de dichas ciudades, alcanzó una notable re percusión pública y una aceptable crítica y asis tencia de público.

4. El "Proyecto Muestra de Teatro Ibérico" en el Nor deste de Brasil.

El Proyecto contó con el apoyo de esta OTC y el Centro Cultural ICI de Recife, más de 12 Compañías de teatro de Brasil, Portugal y España actuarón durante un mes en los Estados de Pernambuco, Paraí ba y Río Grande del Norte en el Nordeste de Brasil. El proyecto contribuyó a ofrecer una muestra del teatro español en tres Estados brasileños y obtu vo una gran repercusión pública y una importante crítica en los medios de comunicación y asistencia de público.

I. SITUACIÓN GENERAL EN 1993

Los cinco Centros Culturales ICI en Brasil de Brasilia, Belo Horizonte, Curitiba, Porto Alegre y Recife se han consolidado a nivel cultural, docente, jurídico, económico e institucional en sus respectivas ciudades y campos de actuación a lo largo de 1993.

Su acción cultural, docente y de proyección institucional se ha incrementado notablemente, alcanzando un total de más 4.000 alumnos matriculados en Español, una participación de más de 200.000 personas en sus más de 300 actividades culturales durante 1993 y una gran proyección institucional y pública en Gobiernos Estatales, Universidades, instituciones brasileñas, radio, prensa y TV en sus respectivos Estados e incluso a nivel federal.

Los 5 Centros Culturales tienen una notable implantación y proyección en sus respectivas ciudades y Estados.

Los 5 Centros Culturales del ICI en Brasil se han centrado en 1993 en:

- a) Atender una demanda de Enseñanza de Español existente y en auge en dichas ciudades y Estados. En alguno de ellos, como los del Sur. (Río Grande do Sul, Paraná, Santa Catarina), el Español está siendo implantado como segundo idioma de Brasil en su sistema educativo-educación primaria, media y universitaria.
- b) Satisfacer una demanda de Cultura Española existente, impulsando la promoción cultural en general, en sus áreas de implantación, a través de diferentes actividades, programas y proyectos culturales.
- c) Propiciar la proyección pública e institucional, a través de los medios de comunicación (prensa, TV, radio), del papel y de la imagen de España en Brasil.

Los Centros cuentan con Directores y equipos de personal docente, cultural y de apoyo cualificados profesionalmente y eficaces en su cometido. que han mejorado notablemente su gestión durante 1993. Todos los Centros han mejorado, asimismo, sus instalaciones, medios e imagen pública.

Al incrementar notablemente el número de alumnos que estudian Español, todos los Centros han incrementado sus recursos financieros, consolidando su autofinanciación en gran parte : hasta un 65%. Para el ICI el alumno de español/año ha representado un gasto de 7.000 pesetas por cada alumno en 1993. Ello sin mencionar que con parte de este gasto han participado 200.000 personas en actividades culturales este año en los 5 Centros Culturales ICI en Brasil.

El Centro Cultural (ICH) de Brasilia se ha convertido en 1993 en un Centro Cultural de reconocido prestigio en Embajadas, Universidades, Organismos Internacionales, Instituciones culturales, medios de comunicación y población de Brasilia. Los Centros Culturales de Belo Horizonte, Curitiba, Porto Alegre y Recife, también con una notable repercusión pública en 1993, han actuado en coordinación con el Centro Cultural Sede de Brasilia, estableciéndose en 1993 una acción de promoción y cooperación cultural en red de gran impacto y repercusión a lo largo de Brasil.

Todos los Centros Culturales han fomentado durante 1993 Acuerdos y colaboraciones institucionales, técnicos y culturales, con Universidades, con las 19 Asociaciones de Profesores de Español que existen en Brasil impulsadas por el Instituto de Cooperación Iberoamericana y colaboradoras hoy de la Sociedad Cultural Brasil-España; con otras Instituciones de Cultura existentes en Brasil; con otros Centros de Lengua y Cultura españolas brasileñas como los de Fortaleza y Goiania, con las Casas de España y las Sociedades Españolas, y con los distintos Institutos de Lengua y Cultura de otros países como el Instituto Goethe, la Alianza Francesa, el British Council, y la Casa Thomas Jefferson, entre otras instituciones.

Además, los Centros han establecido relaciones de cooperación, cofinanciación y copatrocinio técnico y cultural con instituciones públicas brasileñas como Secretarías de Cultura, Universidades, Alcaldías y Fundaciones de Cultura, siendo alguno propuesto como Centro de Utilidad Pública en Brasil.

2. ACCIÓN CULTURAL DE LOS CENTROS CULTURALES ICI EN
BRASIL: PRINCIPALES ACTIVIDADES EN 1993

RESUMEN DE PROGRAMAS Y ACTIVIDADES
DEL
CENTRO CULTURAL ICI DE BRASILIA



Mes de Febrero

- Programa Cultural correspondiente al año 1993 .
- Programa de la Biblioteca del ICH de Brasilia.

- El Instituto de Cultura Hispánica de Brasilia, ofrece un Curso de Perfeccionamiento en Lengua Literatura y Cultura Españolas dictado por los profesores: Rafael Fernández, Licenciado en Filología Románica y la Licenciada en Historia Contemporánea Señora Concepción Manzano.

- El Instituto de Cooperación Iberoamericana y la Embajada de España convidadan para la Conferencia sobre "Picasso, Guernica y su Tiempo" proferida por el Sr. Carlos Blasco, Embajador de España en el Auditorio Cultural de la Caixa Económica Federal.

Mes de Marzo

- Primer "Jueves Cultural" con la presentación del Conjunto Paraguayo "Trio Ava-í, se inaugura la Temporada Cultural del Café Cultural Miguel de Cervantes, en el Instituto de Cultura Hispánica.

- Abertura Oficial de los Cursos de Lengua y Cultura Españolas en el Auditorio de este Centro con la presentación de dos concertistas brasileños, Paulo André Tavares y Sidney da Costa Maia. Integraban la Mesa Presidencial los Señores: Don Rafael de Lira, Coordinador General del Instituto de Cooperación Iberoamericana y que dio inicio a la abertura de los Cursos de Lengua española y las Actividades Culturales; Don José Rodríguez Moyano, Ministro, Encargado de Negocios, a.i. de la Embajada de España y Don Rafael Fernández, Coordinador Pedagógico del ICH de Brasilia. - - - - -

Mes de Marzo

- El Grupo "Recuerdos" formado por músicos de Rio Grande do Sur (RS) interpretan músicas del folklor Sureño brasileño; argentino, y guaranias de Paraguay , en el Café Cultural Miguel de Cervantes. - - - - -
- El Centro Cultural "Amigos de Plácido Domingo" exhibe en video filmes españoles . - - - - -
- Jueves Cultural. Renato Matos y Banda Acarajazz se presenta en el Café Cultural "Miguel de Cervantes" interpretando músicas de su repertorio.
- Pantoufina, Miquéias Paz, presenta en el Café / Cultural Miguel de Cervantes. - - - - -
- Concierto de música flamenca, interpretado por el concertista brasileño Leo de Lira, en el Café Cultural. - - - - -

Mes de Abril

- El Grupo "Canto da Terra" formado por una familia de formación musical, interpreta músicas Iberoamericanas e Internacional, en el Café Cultural "Miguel de Cervantes". - - - - -
- La "Banda Caló", se presenta con un show de música y danza flamenca en el Café Cultural. -
- El Centro Cultural "Amigos de Plácido Domingo" exhibe filmes de autores españoles, en el Auditorio del Instituto de Cultura Hispánica. - -
- El Instituto de Cooperación Iberoamericana y la Embajada de Guatemala convidan para la Paleta "Guatemala, Color y Amistad" por el Embajador de Guatemala en el Auditorio del Instituto de Cultura Hispánica y la exposición del Artesanato guatemalteco en la Sala de Exposiciones del Café Cultural "Miguel de Cervantes". - - -
- En la Sala Cultural de este Centro el Centro / Cultural "Amigos de Plácido Domingo" , presenta en Video - "Traviata". - - - - -

Mes de Abril

- El Ministerio de Educación de España y el Instituto Cervantes, convocan a inscripciones para exámenes de la Lengua española, para la obtención del "Diploma Básico de Español como Lengua Extranjera". - - - - -
- "Jueves Cultural". El Conjunto "Brazilian Brass", se presenta en el Café Cultural Miguel de Cervantes, con un repertorio de músicas clásicas y música popular brasileña. - - - - -
- En el Auditorio de este Centro la Profesora Elga Pérez Laborde da una conferencia sobre "El Perfil de 5 premios Nobel Literarios de América Latina y sus luchas por la autenticidad de un lenguaje propio". - -
- El Instituto de Cooperación Iberoamericana convida para la exposición de una "Muestra de Dibujos" "O Fundo das coisas", del artista plástico brasileño, Edson Guedes de Moraes, en la Sala de Exposiciones del Café Cultural Miguel de Cervantes. - - - - -
- En el Café Cultural Miguel de Cervantes se presenta la "Banda Gitana Caló", con su estilo propio de raíces gitanas, españolas y caribeñas, a cuyo ritmo llaman de "Flamenco Tropical", presenta clásicos de García Lorca, Manzanita y otros; y la presentación de un grupo de danza flamenca. - - - - -
- El cantante brasileño Adriano Faquini se presenta en este Jueves Cultural en el Café Miguel de Cervantes, interpretando músicas de jazz, rock y música popular brasileña. - - - - -

Mes de Mayo

- El Grupo Udiyana Bandha se presenta en el Café Cultural Miguel de Cervantes, ejecutando música hindú, con la participación especial de la bailarina brasileña Luciane Franco que presenta la danza más antigua de la India "Bharata Natyan", - - - - -

- En el Auditorio del Instituto de Cultura Hispánica de Brasilia, toma pose como Miembro de la Academia de Letras del Brasil, el escritor, poeta y Académico brasileño João Carlos Tavéira. - - - - -
- La Embajada de Paraguay y el Instituto de Cooperación Iberoamericana invitan para la abertura de la Exposición de pintura al óleo de la artista paraguaya Graciela Martínez, en la Semana Nacional de Paraguay, en la Sala de Exposiciones del Café / Cultural Miguel de Cervantes. - - - - -
- Marcelo Bernardi y su Banda, se presentan en el Café Cultural, interpretando música popular brasileña.
- Curso de Danza Flamenca, con la profesora Patricia Weimgrill . - - - - -
- "Pintura Colonial Barroca-Escuela Cuzqueña - Perú", es el título de la Exposición de Pintura cuzqueña del artista peruano Victor Hugo Bravo, que presenta trabajos con motivos sacros con fondos de la flora y la fauna andina, cuya inauguración se realiza en la Sala de Exposiciones del Café Cultural Miguel de Cervantes, auspiciado por el Instituto de Cooperación Iberoamericana. - - - - -
- La Profesora Consuelo Escobar diserta sobre la "Historia de la Cultura Inca", en el Auditorio del Instituto de Cultura Hispánica., organizado por el Instituto de Cooperación Iberoamericana. - - - - -
- Ignacio García, actor español, se presenta en el Café Cultural Miguel de Cervantes, para un Recital de poesías de los más renombrados poetas españoles, acompañado del guitarrista brasileño Leo de Lira. -
- En el Auditorio del Instituto de Cultura Hispánica, se presenta el Ballet de la Profesora Kattia Bagir Mendonça. - - - - -
- El Instituto de Cooperación Iberoamericana y la Secretaría de Cultura del Distrito Federal, convidan para la abertura de la "Retrospectiva del Cine Español, a realizarse en el Cine Brasilia. - - - - -

Mes de Junio

- El Instituto de Cooperación Iberoamericana, convida para la exposición de las obras en Tapices de la artista uruguaya Sofía Vivo, en la Sala / de Exposiciones del Café Cultural Miguel de Cervantes. - - - - -
- En el Café Cultural Miguel de Cervantes, una familia musical que integran el conjunto "Encanto da Terra" que interpretan músicas variadas internacionales. - - - - -
- El Instituto de Cooperación Iberoamericana convi da para la inauguración de la exposición de pintura "Las imágenes de lo Ancestral" de la artista / colombiana Celina María del Carmen Tobar, en la Sala de Exposiciones del Café Cultural Miguel de Cervantes. - - - - -
- El Instituto de Cooperación Iberoamericana encierra las Actividades del Primer Semestre Académico y Cultural del Instituto de Cultura Hispánica de Brasilia, con una "Noche de San Juan", en los jardines de este Centro Cultural. - - - - -

- - - - - 0 - - - - -

Mes de Julio

Continuando con la programación de la Asociación Nacional de Escritores Brasileños. "Quartas Literarias", el poeta y profesor Antonio R. Miketen profirió una conferencia sobre los poemas de Santiago Naud, en el Auditorio de este Centro.

Mes de Agosto

- En el Auditorio del ICH se realizó una Conferencia sobre "Hiper Texto, Literatura e Informática" por el Crítico y Profesor de Literatura de la Lengua Portuguesa y Española en los Estados Unidos, Sr. Heitor Martins.-----
- En el Café Cultural "Miguel de Cervantes" se presentó el Grupo de Danza Flamenca "Capricho Español", acompañado por el guitarrista Léo de Lira.
- Programación de Actividades Culturales de Centros Culturales de Brasilia. entre ellos del Instituto de Cultura Hispánica de Brasilia.- - - - -
- El Instituto de Cooperación Iberoamericana, en colaboración con la Embajada de España y la Asociación Nacional de Escritores de Brasilia, convidaron para la presentación del libro "Relatos de las Sietes Esferas" del escritor español Angel Campos Martín-Mora, quien dió una Paleta sobre el tema "La Ficción, La más Imaginativa Realidad" de su autoría.
- A continuación la inauguración Oficial de la Exposición de tapices de Planaltina. - - - - -
- El Instituto de Cooperación Iberoamerica convidó para el lanzamiento del libro "Profecía al Viento" de la escritora y artista plástica uruguaya, Sofía Vivo, que también presentó y participó de una Danza Contemporánea en el Café Cultural "Miguel de Cervantes". - - - - -

Mes de Agosto

- En el Auditorio del Instituto de Cultura Hispánica de Brasilia el Profesor Joseph V. Ricapito del Departamento de Lenguas y Literaturas Extranjeras de la Universidad de Louisiana, E.U., profirió una Palestra sobre el tema "La Gitanilla de Cervantes, Encrucijada entre la Historia y la Creación. - - - - -"
- En el Café Cultural "Miguel de Cervantes", se exhibe en Video "De Salto Alto" "Tacones Lejanos" de Pedro Almodóvar .- - - - -

Mes de Septiembre

- La Asociación Nacional de Escritores Brasileños en colaboración con el Instituto de Cultura Hispánica convidan para la palestra "Pretensa Antología Futura con el escritor Luiz Manzonillo, en el Auditorio de este Centro. - - - - -"
- En el Café Cultural "Miguel de Cervantes se presenta el Grupo de Danzas Folklóricas de Rio Grande do Sul , con acompañamiento del Conjunto Musical "Estancia Gaúcha do Planalto". - - - - -"
- La Embajada de España en colaboración con el Instituto de Cooperación Iberoamericana invitan para el Recital de Guitarra Clásica que ofrece el músico español / Joseph Henriquez, en el Memorial JK. - - - - -"
- La Asociación Nacional de Escritores Brasileños rinde un homenaje al poeta y profesor Antonio R. Miketen con un Concierto poético-musical, en el Café Cultural Miguel de Cervantes. - - - - -"
- Prosiguiendo con las "Quartas Literarias", La Asociación Nacional de Escritores de Brasilia convida para un Recital Poético-Musical con el título "Nas Claráguas, Nas Claráguas" por el escritor brasileño Alan Viggiano, en el Auditorio del ICH. - - - - -"
- En el Café Cultural Cervantes, se exhibe el cine "La Casa de Bernarda Alba" . - - - - -"

Mes de Septiembre

- El Instituto de Cooperación Iberoamericana convida para la abertura de la Exposición de Pintura de la artista plástica Shirinsk con el título de "A Gran de Batalla". - - - - -
- La Biblioteca del ICH de Brasilia expone del 27 al 2 de Octubre en el Hall de este Centro su Acervo Cultural, incluyendo Obras Literarias, Artes Plásticas, Discos y exhibición de Videos.
- La Asociación Nacional de Escritores Brasileños , convida para la Palestra con el título "Graciliano Ramos por El Mismo" ,proferida por el profesor Carlos A. Abel, en Auditorio del ICH. - - - - -
- Prosiguiendo con los "Jueves Culturales" en el Café Cervantes se presentan los actores Ignacio García (español) y Jaime Valderrama (colombiano) en la Pieza Teatral "El Cepillo de Dientes"- - - - -

Mes de Octubre

- En el Café Cultural Cervantes se presenta el Grupo de Danzas Típicas Griegas, de la Colonia Griega en Brasilia. - - - - -
 - El Coordinador General de la Agencia Española de Cooperación Iberoamericana, comunica la abertura / del II Curso de Perfeccionamiento y Especialización en Lengua, Literatura y Cultura Españolas en el ICH de Brasilia. Los Cursos son ofrecidos por los profesores españoles Rafael Fernández, Licenciado en Literatura Románica y Benito Alvarez, Licenciado en Filosofía. - - - - -
- En el Auditorio de la Universidad de Brasilia, el Departamento de Lenguas Extranjeras y el Instituto de Cultura Hispánica de Brasilia presentan un evento Cultural con la participación de los profesores españoles María Concepción Manzano e Ignacio García: el "Romancero Gitano" de Federico García Lorca.

Mes de Octubre

- El escritor brasileño Fernando Mendes Vianna presenta un Recital Poético-musical en homenaje al poeta chileno Vicente Huidobro. - - - - - ✓ - - - - -
- En el Auditorio del ICH de Brasilia, el profesor brasileño Luiz Antonio Gonçalves profirió una palestra audiovisual sobre el tema "El Arte a través del Museo del Prado". - - - - -
- La Asociación Nacional de Escritores Brasileños presenta en el Auditorio del ICH un recital de poesías de Manoel Bandeira, interpretada por el periodista João Carlos Taveira. - - - - -
- El Instituto de Cooperación Iberoamericana convidó para la inauguración de la Exposición de Pintura al óleo y porcelanas, de la artista brasileña Maria Alice Prata, en el Salón de Exposiciones del Café Cultural Miguel de Cervantes. - - - - -

Mes de Noviembre

- Programación Cultural del ICH.
- El Grupo folklórico "Oasis" se presenta en el Café Cultural Miguel de Cervantes, con danzas árabes, bajo la dirección de la profesora Ausseima. - - - - -
- El Presidente de la Asociación de residentes chilenos en Brasilia agradece la concesión del Café Cervantes, para la reunión social de dicho grupo.
- La Asociación Nacional de Escritores en colaboración con el Instituto de Cultura Hispánica y el Instituto Cultural Brasil-Chile, convidaron para la palestra / "A Nova Literatura Chilena" pronunciada por la Agregada Cultural de la Embajada de Chile, en el Auditorio de este Centro. - - - - -
- Don Rafael de Lira, Coordinador General del Instituto de Cooperación Iberoamericana y Director General del Instituto de Cultura Hispánica de Brasilia, pronunció una palestra en conmemoración al Centenario del nacimiento del pintor español Joan Miró. El tema "Joan Miró, Cien Años de Magia". Esta palestra se realizó en el Auditorio del ICH de Brasilia. - - - - -

Mes de Noviembre

- El Instituto de Cooperación Iberoamericana, convidó para la inauguración de la exposición de pintura al óleo sobre tela, del artista plástico brasileño Toninho de Souza , realizado en el Salón de Exposiciones del Café Cervantes. - - - - -
- Cuatro Eventos Culturales fueron realizados en este día.
- 1.- En el Hall del ICH se abre la exposición de Orquídeas organizada por la Sociedad de Amigos / de las Orquídeas.
- 2.- Fin de Curso. En el Auditorio del ICH de Brasilia se hace entrega de Certificados a los alumnos que concluyeron el Curso Superior de Lengua Española. En la Mesa Presidencial estuvieron presentes el Sr. Don Carlos Blasco, Embajador de España; Don Rafael de Lira, Coordinador General del Instituto de Cooperación Iberoamericana y Director General del Instituto de Cultura Hispánica; Don Rafael Fernández, Asesor Pedagógico del ICH; Don Bento Alvarez, Asesor del Instituto de Cooperación Iberoamericana y Don Jorge Domecq Agregado Cultural de la Embajada de España.
- 3 - A continuación la "Orquesta de Señoritas" ejecutó músicas eruditas para los presentes, y
- 4 - En el Café Cultural Miguel de Cervantes se presenta el Grupo de Danza Flamenca "Capricho Español "

- - - - -

RESUMEN DE PROGRAMAS Y ACTIVIDADES
DEL
CENTRO CULTURAL ICI DE BELO HORIZONTE

Programación Cultural

1º Semestre - 1993

Febrero

- 1 - Divulgación de becas de La Cooperación española.
"Diário da Tarde " - 5 Fev. 1993
- 2- Entrevista com la Directora del C.C.B. España sobre La Cooperación Internacional.
"Jornal do Comércio" - 12 Fev de 1993.
- 3- Entrevista - y divulgación sobre actividades de Las O.N.G.S y becas de Estudio -
Estado de Minas Gerais - 25 Fev. de 1993
- 4- Divulgación de La programación Cultural del 1º Semestre.
" Jornal de Casa" de 7 a 13 de Fev. de 1993 -

Marzo

- 1- Comemoración del año jacobeo en el C.C.B. España
Dia 9 Marzo/93
Conferencia del Publicitário y escritor Máqui - "Cua do peregrino do caminho de Santiago de Compostela".
" Diario da Tarde " de los dias 10 - 15 - 9 - 5 - 11 - 12 da Marzo
- 2- Exposición de Fotografias del Publicitário Paulo Fioti - en el C.C.B. España - Dia 9 marzo 93 -
" Hoje-em dia" - de los dias 9 - 12 - 13 de marzo.
"Jornal do Comercio" de los dias 10 - 9 de marzo,

- 3 - Conferencia do Consul Genreal da Espanha en Rio de Janeiro
Dr. Gonzalo Ortiz.
Sobre el tema "Panorama de La España Actual " en el
C.C.B.España -
Dia 11 - marzo - 1993
"Estado de Minas Gerais" de Los dias 12-13-14 do marzo -
"Jornal do Comercio" de Los dias 9- 12- 15 de marzo.
- 4 - Recepção y cocktail en homenaje al Cônsul General de España
Dr.Gonzalo Ortiz - Realizada en conjunto con el Cremio
Espanol de Socorras Mutuas - Dia 12 de:Marzo 1993.
"Hoje em dia" - de los dias 9 - 12 de marzo.
- 5 - Comentário de las actividades sobre el año jacobeo - en la
Revista - "Isto é" - "A Espanha em Festa pelo Ano Compostelar
del dia 17 marzo - 1993.
Comentário de las actividades del año jacobeo.
"Estado de Minas" - Espanhóis Vivem o Ano Jacobeo" del dia
09 de Marzo 1993.
"Diário da Tarde" - "Espanha em Belo Horizonte - Conferência
e Exposição" - dia 09 de Marzo 1993 -
"Hoje em Dia" - " Belo Horizonte Participa da Festa do ano
Jacobeo".
Dia 10 de marzo 1993.
- 6 - Muestra de cine-vídeo Español -
del 16 - al 31 de marzo - Realizada en el C.C.B. España.
"Estado de Minas Gerais" de los dias 16 - 18 - 20 de Marzo
"Hoje em Dia " de los dias - 16 - 20 de marzo -
- 7 - Entrevista com el rector de la Universidad del Estado de
Minas Gerais - Dr. Aluisio Pimenta.
Dia 18 Marzo 1993 -
Tema - El Español en La Universidad Estadual de Minas
Gerais -

8 - Entrevista con La coordinadora del Dpto. de Letras Romanicas de La Universidad Federal de Estado de Minas Gerais - Unidat Espanol.
Prof. Procolina.
Tema - El Español como Idioma en el curriculum universi-
tário.

0 Entrevista con el coordinador del Dpto de Recursos Humanos de la empresa Andrade Gutierrez - Dr.Guilherme.
Convênio firmado para dar clase de Español a 25 Ingenieros de La Institución y 12 telefonistas - El curso será dado durante todo el año 1993 por profesores del C.C.B.España

Abril

1 - Semana de Méjico de los días 13 a 15 de Abril en el C.C.D.Espanha.
Dia 13 - exposición de cuadros Pirogravados de la artista plásti-
ca y profesora del C.C.B. España.

Maria das Graças Souza Donath -

Estuvieron presentes en la exposición el Sr. Consul de Méjico en Minas Gerais y el Secretário del Cuerpo Consular en el Estado de Minas Gerais.

Periódico "Diário de La Tarde" de los días 13 y 14 de Abril.

Periódico "Jornal de Casa" de los días 18 y 24 de Abril.

2 - Conferencia sobre el tema:

"Méjico, cultura y tradición".

Prof. Maria das Graças Souza Donath.

Prof. Juliana Lopez.

Periódico - "Hoje em dia" día 15 de abril 1993.

Periódico - "Jornal de Casa" Día 9 de abril 1993.

- 3 Teatro Español - Compañía de teatro - La pupa del CAT- Centro Andaluz de Teatro - presentación de la obra " Inevitable no?"
Realización en conjunto con La Secretaria Municipal de Belo Horizonte - Teatro Francisco Nunes.
Los días 19 - 20 - 21 de Abril /
Periódico - "Estado de Minas Gerais" de los días 15 -17 - 18 de abril
Periódico - "Hoje em dia" de los días 19 - 20 de abril.
Comentarios sobre la presentación.
Periódico- Diário de la Tarde.
"O Teatro que vem da Espanha".
Dia 19 de abril 1993
Periódico - Estado de Minas.
"Vanguarda espanhola reinventa a pólvora" día 22 de abril 1993.
- 4 - Gastronomía Española -
presentada por el cocinero Pao Muradas - del restaurante El Bocado - En el C.C.B. España-
Periódico "Diário da Tarde" -
del día 15 de Abril 1993
- 5 - Entrevista con la AMIDE - Associação Mineira de Decoradores de Nivel Superior-
Convenio firmado - Dando un descuento a los asociados; a partir de la 5ª matrícula -
- 6 - Entrevista con el Alcalde de Belo Horizonte - Patrus Ananias.
El tema que: Realización de actividades culturales en comun con la "Prefeitura" de Belo Horizonte.
- 7 - Entrevista con la Presidenta de la A.M.A.S. - Asociación Mineira de Asistencia Social -
Sobre la Cooperación Española.
Posibilidades de proyectos en común, etc.

Mayo

- 1 - Proyecto - Periodístico y Cultural "Sempre um Papo"
Entrevista y conferencias en Diversas áreas, cine, teatro, literatura,
etc - La entrevistada que la directora del C.C.R. España.
El tema: La cooperación Española en el Brasil.
En el teatro de la Cemig.
Compania Energética de Minas Gerais.
Periódico - "Diário da Tarde"
de los días 4 - 5 de Mayo.
Periódico - "Estado de Minas " de los días - 2 - 4- 5 de Mayo.

Periódico - "Jornal de Casa" - del día 2 de Mayo de 1993

Comentário - de la Conferencia realizada.

Periódico - Estado de Minas.

"Espanha e Tema no Sempre um Papo" - del día 6 de Mayo de 1993.

- 2 - Programa "Entrevista" - on la Televisión - T.V. Minas - Televisión
Educativa del Estado de Minas Gerais - Entrevistada la directora
del C.C.R. España - Tema -
Cooperación Espanhola en Brasil.
Dia 17 de mayo - (Grabado en vídeo).
- 3 - Participación en el congreso Iberoamericano de ciencias contables.
Realizado en el Centro de Convencions de Minas Gerais en BeloHoriz-
zonte - Participación de contables españoles -
Colaboramos con la divulgación del Congreso.
- 4 - Gastronomía Española
Realizada en el C.C.R. España - Viernes 19 de mayo de 1993 -
- 5 - Realización de las pruebas D.E.L.E. alumnos matriculados: 100 alumnos
nivel básico.

Junio

- 1 - Exposición de Guernica -
del 1 al 15 de junho -
Realizada en el Salón de Exposiciones de La Caixa Económica Federal.
Periódico - "Estado de Minas Gerais" de los días 1- 3 - 4 de junho
Periódico - "Jornal de Casa" del 6 - al 10 de junho
Periódico - "Hoje em Dia" Dias 2-3-4 de junho.
Participación de La Secretaría de Estado de M.G. Colina Albano y de la
Secretaría Municipal de Cultura Antonieta Cunha.
- 2 - Mostra de Cine Español -
Commemoración de los 50 años de la sala Humberto Mauro - de la Secretaria de Cultura del Estado de Minas Gerais.
Comentário de la muestra -
Periódico - Estado de Minas Gerais del día 22 de junho de 1993
"Mostra lança um olhar sobre o Cinema espanhol."
- 3 - Visita del Embajador de España a Belo Horizonte -
Día 9 de junho de 1993 -
Entrevistas del Embajador: con El alcalde de Belo Horizonte
Patrus Ananias.
Con el governador del Estado Hélio Garcia.
- Con diversos medios periodísticos, "Estado de Minas Gerais".
"Jornal de Casa".
"Diário do Comércio".
- Con a Federação de Industrias de Minas Gerais.
- Con la U.N.A.E.S.
Unión de Asociaciones españolas de Belo Horizonte.
- Recepción en el Gremio Español de Socorros Mútuos.
- Visita al C.C.B. España -
Reunión con los profesores
Periódicos - Estado de Minas
de los días - 9 - 10 de junho de 1993
Diário de Comércio de los días 9 - 10 de junho de 1993.
- 4 - Concierto de la organista
Elsa Freixo - C.D. solamente com música Española.
Día 14 de junho de 1993
Periódico Estado de Minas Gerais
del día 14 de junho.

- 5 - Conmemoración de los 100 años de Miró en el C.C. N. España -
Exposición de posters, cocktail, desfile de camisetas, alusivos al
tema.
Periódico - "Estado de Minas" de los días - 12 - 13 - 14- 15
de Junio de 1993.
Periódico- "Jornal de Casa del día 11 de Junio de 1993.
Periódico - "Diário da Tarde" días 8 y 12 de Junio de 1993.
- 6 - Entrevista en la empresa Cemig - Companhia Energética del
Minas Gerais -
Tema - El español comercial y empresarial.
- 7 - Entrevista con el Sr. Director del Palacio de las Artes -
Bartolomeu Campos Queiróz - Centro de Espetáculos de Belo Horizonte
dependiente de la Secretaria de Cultura del Estado - Propuesta de
Trabajo y profectas culturales en comun.
- 8 - Entrevista con la Secretária De Cultura del Estado de Minas Gerais -
Celina Albano.
El tema que la programación de Actividades Culturales em común.
- 9 - Entrevista con la Secretária de Cultura del Município -
Antonieta Cunha - para planear y participar de actividades culturais
en común con la Alcaldía.

Agosto

1 - Inicio del semestre.

Presentación de Danza Española en el C.C.H. España.

Grupo de Danza Inspiración Flamenca del Director Marcelo Rodriguez -
Día 06 de Agosto de 1993.

Periódico - Estado de Minas del día 2 y 6 de Agosto de 1993.

Periódico - Jornal de Casa del día 11 de Agosto de 1993.

2 - Muestra de cine en el C.C.D. España- panorama de España.

Videos sobre las regiones Españolas durante 3 sábados- 7 - 14 - 21
de agosto.

Periódico - Diário da Tarde de los días 7 y 12 de Agosto de 1993.

3 - Conferencia del Prof. del C.C.B.España - sobre las repercusiones

del Idioma en el panorama del Mercosul - en el teatro de La Cemig -
el 18 de Agosto de 1993.

Periódicos - Estado de Minas de los días 13 y 17 de Agosto de 1993.

4 - Entrevista con el coordinador de recursos humanos de la Fundación João Pinheiro -

Tema - posibilidad de cursos en común de administración e Idioma
para los técnicos de la administración.

Organización de la visita del director de la Fundación al I.C.I. en
Madrid.

Septiembre

1 - Participación en el proyecto "Cemig Sempre um Papo".

Lanzamiento del libro del Profesor Moniz Bandeira "Estado Nacional
e política Internacional na América Latina".

Y del libro del economista científico social y Diplomático
Paulo Roberto de Almeida.

O Mercosul no contexto Regional o Internacional.

Realizado en el teatro de la Cemig - el día 1 de Septiembre.

Periódico - Estado de Minas Gerais de los días 29 y 30 de Agosto de
de 1993.

Periódico - Jornal de Casa - del día 29 de Agosto de 1993.

Periódico - Jornal da Tarde del día 1 de Septiembre de 1993.

- 2 - Presentación del Espectáculo.
"O violão e a bailarina" con el violinista y compositor Sebastian Tapajós y la bailarina Carmen del Rio.
El espectáculo que realizado en el teatro de la ciudad de 9 a 12 de Septiembre de 1993.

Periódico - Estado de Minas de los días 9 - 10 - 11 de Septiembre

Periódico - Jornal de Casa del día 5 de Septiembre de 1993.

Comentário del Espectáculo - entrevistados del Programa.

Entrevista de la T.V. Minas -

Televisión educativa de estado de Minas Gerais.

- 3 - Curso especial - Español comercial - "Aprenda a Língua do Merceaul" en 3 módulos - I Español Instrumental de los negocios.
II - Correspondencia Comercial
III- El mundo de los negocios.
Tarifa Impuestos aduaneras, etc.

- 4 - Entrevista con el director del diário de comércio.
Sr. Costa - Convênio con el Diário de Comércio para que sus funcionarios y algunos periodistas especializados en el tema realizem el curso de Español Comercial.

- 5 - Presentación de la obra "Os Fuzis da Senhora Carrar" de Bertalt Frecht en el colégio Marista Don Silvério.
Directora Cristina Tolentino - Obra presentada por los alumnos del Colégio.

Octubre -

- 1 - Commemoraciones del 12 de octubre -
Hasteamiento de Banderas - Conferencia de los profesores Manuel Diz y Francisco Otero.
Presentación del grupo Inspiración Flamenca.

3-Entrevista en la Universidad Federal de Minas Gerais, sector de Relaciones Internacionales para divulgación de actividades en común - Becas de investigación, etc, el día 20 de Octubre de 1993.

4- Reunión con el coordinador de la Secretaría del Estado de Agricultura, Pecuaria y Abastecimiento, Ingeniero Benjamin Salles Duarte. Para diversos proyectos en el área de cooperación común regalos, Inseminación artificial etc. 25 de Octubre de 1993.

NOVIEMBRE

1-Entrevista con el Alcalde - Patrus Ananias - proyecto sobre la plaza del emigrante español, para conmemorar los 100 años de la ciudad de B. Hte.

2-Realización de las pruebas del DELE niveles básico y superior.

3-Reunión con la coordinación del Sistema Arquidiocesano de enseñanza preparando. La implantación del Español para el curso primario en B. Hte.

4-Reunión con el Secretario de Educación del Estado de Minas Gerais, Dr. Mares Guia para la implantación del Español en el curso primario en el Instituto de Educación de Minas Gerais. Laboratorio de Idiomas.

5-Reunión con el Depto de Letras de la Universidad Federal de Minas Gerais Prof. Ana Lucia. Tránsito trabajo en común en la Secretaría del Estado, curso primario, idioma Español.

6-Reunión con la Secretaria de Educación de la Alcaldía. Propuesta de formación de profesores de la red Municipal de Educación.

DICIEMBRE

1-Fiesta de fin de curso, poesía y teatro.

Cine del semestre. Vacaciones de los profesores.

Día 9 y 12 de 1993 en el Centro Cultural Brasil-España.

RESUMEN DE PROGRAMAS Y ACTIVIDADES
DEL
CENTRO CULTURAL ICI DE CURITIBA

Mes	Día	Evento	Descripción
03	12 hasta 24	Exposición	Exposición de la artista Mirian Antenietto - Bailado de Flores
03	18 hasta 25	Exposición	Colaboración del Centro con la obra "Saal Babilonia de Fernando Arrabal" interpretado por "Gulherme Weber"
03	18 y 19	Conferencia	Participación del Director Cayo Miguel Angel Martin Cristobal en el encuentro de profesores del "CELA" Centro de Estudios de Língua Estrangeira Moderna", realizado en Apucarana - Parana.
03	30 hasta 24/04	Exposición	Apertura de la exposición "Guernica Legado Picasso" con la presencia del Sr Embajador de Espana D. Carlos Blasco Villa; Coordinador de AECI D. Rafael Ruiz de Lira Fuentes; el Sr. Alcalde Sr de Curitiba Dr. Rafael Greca de Macedo. Exposición realizada en colaboración con el Ayuntamiento de Curitiba para la conmemoración de los 300 años de la ciudad de Curitiba. Las obras fueron expuestas en "Museu Municipal de Arte". Exposición enviada para Curitiba por la Embajada de España y por el ICI - Instituto de Cooperación Internacional.
04	04	Concierto	Concierto de Curitiba con José Carreras conmemoración a los 300 años de la ciudad de Curitiba con participación de la colonia española ayudando en la recepción de los espectadores.
04	12	Exposición	Joan Miró, conmemorativa a los 100 años. En la inauguración con la Doctora, profesora Norcña (Directora de Bellas Artes del Parana) hizo una conferencia sobre Miró
04	25	Presentación	Participación en el "Projeto Teatro para o povo" con el grupo Alma Flamenca - presentando Pueblo de Triana.
04	29	Exposición	"Curitiba Tempo e Caminhos"
06	11 hasta 17	Cine Español	Muestra realizada con entrada gratis en el Cine Luz
06	18 hasta 18	Exposición	Artista plástico Silvio Sampaio en conmemoración a los 300 años de Curitiba
06	18	Conferencia	"El enfoque comunicativo" impartida por profesora Elena Godoy hecha para los profesores del Centro Cultural.
07	27	Comemoración	Fiesta de conmemoración de la fecha nacional del Perú

SECRETARIA DE CULTURA PARANAENSE - CURITIBA

MES	DIA	Evento	Atividades
07	02		- El director Cayo Miguel Angel Martín Cristobal en ceremonia en la "Câmara Municipal de Curitiba", recibió el título de "Socio Honorario da União dos Vereadores do Parana"
08	16 hasta	Exposición	- Picasso, Dali, Miró en el "Espaço Cultural da Caixa Sete de Setembro".
08	27	Conferencia	- Sobre la expedición científica internacional "TAIMYR SIBERIA ÁRTICO" con la pesquiseira Dona Dona Silvana Cusatis Luçolli.
09	01	"EXPOLEN - la Exposición de Lenguas Extranjeras Modernas	- Exposición de Lenguas Extranjeras Modernas. Promoción del CELEM ("Centro de Lenguas Extranjeras da Secretaria de Educação do Parana")
09	10	Baile beneficente con la Orquesta Casino de Sevilla	- Promoción conjunta con el "Instituto Paranaense de Cegos" para la realización del Baile. Toda la renta fue destinada al "Instituto de Cegos".
09	10	Inicio de las inscripciones para la Convocatoria Noviembre/93 Examen Básico y Superior	- Inscripciones para los Exámenes Básico y Superior. - Convocatoria Noviembre/93
10	04	Convenio con AISEC (Associação Internacional de Estudantes em Ciências Econômicas e Comerciais)	- Realización de pruebas para la selección de candidatos de 1993
10	12	Día Hispanidad	- Participación en las conmemoraciones del Día de la Hispanidad en el Centro Espanol del Parana. Conmemoración del Día de los Profesores
10	18	Conferencia "Enseño voltado para Resultados"	- Conferencia impartida por el prof. Ademir Zanlorenzi
10	19	Exposición	- Exposición de fotografías en el "Bar do Hermes"
10	19 y 20	Congreso	- Participación en el Congreso Brasileiro de Professores de Espanhol CONBRAPES en Florianópolis - SC
10	23	Seminario	- Seminario de Interferencias Portugués-Espanhol promovido por el Colegio Miguel / de Cervantes - São Paulo. El Centro Cultural de Curitiba participo con 20 profesores
10	26, 27, 28 y 29	Reunión en el ICI - Brasilia	- Participación del Director en las ceremonias del ICI con los Centros Culturales del Brasil

FES	Dia	Evento	Descripción
11	05	Exposición	- Exposición de las artistas plásticas Sandra Ulhaman y Rosangela Damico
11	17 y 18	Seminario	- Participación en el " Seminario Educação Sem Fronteiras " realizado en Foz do Iguaçu ponencia sobre el ICI por el Director Cayo Miguel Angel Martín Cristobal leyendo la ponencia de D. Rafael Ruiz de Lira Fuentes, coordinador de AECI en Brasil, ponencia de la profesora Dely Perz de Carvalho.
11	19, 20 y 21	Convocatoria Noviembre/93	- Realización de las pruebas para la obtención de los Diplomas Básico y Superior. Responsable por la organización para el Centro de los exámenes y recepción para los profesores del Tribunal: Consol Seras, Benito Torreiro, Miguel Del Valle y Monserrat
11	26	Exposición	- Exposición de la artista plástica Solange de Cacia Chemin
11	26	Entrega de Diploma	- Ceremonia de entrega de los diplomas Básico y Superior relativos a las convocatorias Mayo y Noviembre/92
12	04	Visita	- Cierre de las actividades del 2º Semestre de 1993
12	19	Navidad	- Escuela de la ciudad de " Mafra-SC ", hizo una visita para conocer el Centro Cultural Brasil-Espanha de Curitiba. - Conmemoración de la navidad. Confraternización de profesores y funcionarios del Centro Cultural Brasil-Espanha de Curitiba.

RESUMEN DE PROGRAMAS Y ACTIVIDADES
DEL
CENTRO CULTURAL ICI DE PORTO ALEGRE

Mes de Marzo

- Día 17 Conferencia del Escritor y Periodista Mario García Guillen sobre "La Poesía Hispanoamericana Significativa" y sobre el Peta García Lorca.
- Día 18 Como parte de la programación del Año Jacobeo en Porto Alegre, conferencia del Publicitario y Escritor "Maqui" hablando sobre el Camino Santiago.
- Día 26 Exposición de Fotografías sobre la ciudad de Uppsala en Suecia, que retratan el cotidiano, paisajes típicos y personas. El nombre "Uppsala Jack" es un homenaje que la Fotógrafa Marcia Papeo hace a la ciudad Escandinava.

Mes de Abril

- Día 16 Exposición de escultural en terracota y mármol del Artista Plástico Maia.

Mes de Mayo

- Inauguración del Espacio "Café Cultural García Lorca" con la Actriz Débora Finocchiaro, con el monólogo "Temos todos a mesma História", Texto de Dario Fo.
- Día 17 Apertura de la Retrospectiva del Cine Español.
- Día 27 Exposición de Dibujos de Pablo Picasso de la Guernica juntamente con el ciclo de vídeo:
Mistery of Picasso;
The Last Year of Picasso;
Picasso/Braque.

Mes de Junio

- Día 04 Exposición de Pinturas de Marco de Araujo con diez pinturas en óleo sobre madera recortada.
- Día 18 Exposición de Acuarelas del Atelier 6, un grupo de 6 artistas que desarrollan desde hace 3 años un trabajo en conjunto. Los artistas ya participan de "Workshop" y en la realización de paneles.
- Día 23 Lanzamiento del libro de poesías "Súplica en el Hormigón" de Sandra Marcia Sacramento Haute. Una poetiza nacida en Salvador que escribió este libro durante el Curso de Doctorado en Estética en Madrid, de 1966 a 1967.

Mes de Julio

- Día 23 Muestra del "Desenho Gaúcho, Anos 70 a 90". Exposición que rescata la memoria del Dibujo Gaucho en las décadas de 70 a 90.

Mes de Agosto

- Día 06 Proyecto Miró
-Exposición conmemorativa al centenario de Joan Miró y de la Sociedad Española de Socorros Mutuos de Porto Alegre con presentación del Grupo de Baile Platô.
- Día 20 -Exposición de "Objetos Cerámicos" de la Artista Plástica Lacy Adamy.

Mes de Septiembre

- Día 10 -Exposición de Esculturas de Luis Affonso y Vivian Telles.
- Día 17 - Exposición "VIVA MIRO" en el Museo de Arte de Porto Alegre en conmemoración al Centenario de Miró.
- Día 22 - Exposición del "Desenho Gaúcho Anos 70 a 90".
- Días 25/
26/28/29 - Muestra de Vídeos inéditos del Cine Español.

Mes de Octubre

Día 08 - Verbena Española dentro de las Conmemoraciones de la Hispanidad.

Días 11 a 15 Semana de Cine Español.

Mes de Noviembre

Día 10 Lanzamiento del Libro - Nébula Viento Continental de Leonardo Mario Ferraro en la Feria del Libro.

Día 12 Exposición de Pinturas "Paraíso Tiempo Perdido" de las Artistas Plásticas Ruth Schneider y Ana Baladão.

RESUMEN DE PROGRAMAS Y ACTIVIDADES
DEL
CENTRO CULTURAL ICI DE RECIFE



Mes de Marzo

- I Muestra de Teatro Ibérico, con participación de grupos de España, Portugal y co-financiado por la AECI-ICI.
- Proyección de "Aí Carmela"
- Concierto Iberoamericano
- Proyección de "Colombo, a conquista do Paraíso"

Mes de Abril

- Exposición "Miró: la ingenua alegría de un Genio"
- I Festival español de Recife

Mes de Mayo

- Conferencia a cargo de Carlos González
- Convocatoria premio de grabados del Centro Cultural de Recife

Mes de Junho

- Exposición del concurso de grabados con entrega de premios
- Conferencia a cargo de Miguel Espar
- Concierto de la Coral del Centro Cultural

Mes de Julio

- Proyección de "O Anjo Exterminador"

Mes de Agosto

- Retrospectiva del Cine Español
- Exposición Guernica: Legado Picasso

Mes de Septiembre

- Velada Iberoamericana

Mes de Octubre

- Velada Iberoamericana
- Grupo danza "Olé, Espanha"

Mes de Diciembre

- Concierto de la Coral del Centro Cultural
- Ceremonia de clausura el curso 1993

A lo largo del año 1993 el Centro Cultural ICI de Recife y su Director D. Vicente Masip publicaron más de 30 artículos y notas periodísticos en diferentes periódicos y revistas del Estado de Pernambuco, sobre diferentes temas culturales de promoción lingüística y otros asuntos técnicos y sociales de la realidad española.

CHILE

OFICINA TECNICA DE COOPERACION

INDICE

0. Presentación.	pág. 4
I. Organización y Recursos de AECI en Chile.	pág. 6
II. Programas de Comisión Mixta:	pág. 9
1.- Reunión de Evaluación y Seguimiento (Junio' 93)	
2.- Programas Comisión Mixta 1990:	pág. 10
2.1 Prog. de Centros de Desarrollo Juvenil (FOSIS)	
2.2 Prog. de Emergencia para el mejoramiento de la educación técnico-profesional (MINEDUC)	
2.3 Prog. de Créditos a Pequeñas Comunidades Agrícolas Mapuches de la IX Región (INDAP)	
2.4 Prog. Deportivo-Recreativo (DIGEDER)	
3.- Programas Comisión Mixta 1992:	pág. 12
3.1. Prog. de Apoyo a la Gestión y Capacitación Municipal	
3.2. Prog. de Cooperación Judicial	
3.3. Prog. de Cooperación Universitaria	
3.4. Prog. de Descentralización y perfeccionamiento docente	
3.5. Prog. de Relaciones Laborales e Higiene en el Trabajo	
4.- Proyectos aprobados con cargo a intereses bancarios generados por donaciones españolas a Chile 1990-92:	pág. 24
4.1. Festival Mundial de Teatro de las Naciones	
4.2. Fondo de expertos	
4.3. Promoción y Difusión de la Ley Indígena.	
4.4. Magister en Biología Estructural.	
4.5. Seminario: Transformaciones y Perspectivas de la Cooperación Internacional	
5.- Becas:	pág. 27
5.1 Convocatoria General.	
5.2 Becas MUTIS	
5.3 Becas M ^o . Educación y Ciencia:	
5.3.1 Programa Coop. Científica con Iberoam.	
5.3.2 Programa Coop. Educativa con Iberoam.	

- 6.- Cursos: pág. 34
- 6.1. Centro A.E.C.I. de Formación para el Desarrollo en Sta. Cruz de la Sierra
 - 6.2. Cursos A.E.C.I. / ILPES
 - 6.3. Cursos A.E.C.I.
 - 6.4. Otros Cursos y Eventos

7.- Programa CYTED. pág. 37

8.- Programa de Preservación del Patrimonio. pág. 38

III.- Programas cogestionados o apoyados por AECI con otras Instituciones españolas. pág. 38

1.- INJUVE: Programa Jóvenes Cooperantes. pág. 38

2.- Comunidad de Madrid: Convenio con las Municipalidades de Pedro Aguirre Cerda y Lo Espejo. pág. 43

3.- Junta de Andalucía. pág. 44

4.- Instituto de la Mujer. pág. 46

5.- Consejo Superior de Deportes. pág. 46

6.- Ministerio de Trabajo, INEM y O.I.T. pág. 46

7.- Ministerio de Obras Públicas, CEDEX: pág. 47

7.1 Curso Evaluación de Impacto ambiental de las obras públicas (31.05 - 04.06).

7.2 Conferencia en el C.C.E.: 02.06

8.- Ministerio de Industria, IDAE, IMPI. pág. 47

9.- Ministerio de Economía y Hacienda, C.G. Catastral. pág. 47

Pasantía del Sr. Reyes Vallejo de la I.M. de Santiago para puesta en marcha del Sistema de Información Municipal.

10.- Ministerio de Cultura. pág. 48

IV.- Otros Proyectos y Actividades.

pág. 49

1.- Informe de actividades realizadas por el experto AECI en CEPAL, D. Javier Gurrpide I.

2.- Otras actividades:

pág. 50

- 2.1 Inauguración Museo de Arte Moderno de Chiloé.
- 2.2 Proyecto Escuela-Taller en Ventanas (Puchuncaví).
- 2.3 Entrega de fondos al Mtro. MIDEPLAN para tres miniproyectos en la Comuna de la Pintana.
- 2.4 Equipamiento guardería PICA (Iquique).
- 2.5 Continuidad del proyecto Taller de Cine Alicia Vega.
- 2.6 Entrega de ayuda de emergencia por el aluvión (mayo) a la esposa del Presidente de la República
- 2.7 Presentación del libro "Fecundación in Vitro" de Maricruz Gómez de la Torre
- 2.8 Clausura de la II Etapa del proyecto de vivienda social en Talagante "Villa Prat"
- 2.9 Entrega de Ecotomógrafo y Equipo Médico Auxiliar al Servicio de Salud de Temuco
- 2.10 Presentación del libro "Como aprende y como enseña el docente", PIIE
- 2.11 Conferencia "Evaluación de Políticas Ambientales", Prof. Azqueta
- 2.12 Conferencia "Presente y Futuro de la Integración Europea", Exmo. Sr. Embajador D. Kurt Juul
- 2.13 Escuela Taller El Encuentro, La Florida
- 2.14 Conferencia "Desempeño de la Economía Chilena durante el Gobierno Militar: Milagro o Quimera?", Xabier Arrizabalo
- 2.15 Presentación del libro "Pobreza y Ruralidad", INDAP
- 2.16 Entrega de Lancha-Hospital en Chiloé
- 2.17 Inauguración de IV Congreso de la Asociación de Abogados Laboralistas de Chile
- 2.18 Clausura del Curso "Ciencia y Tecnología en la Misión del Investigador Policial"
- 2.19 Curso Intern. "Diseño y Control de Formas Farmacéuticas Modernas"
- 2.20 Seminario "Carrera Funcionaria de Plantas Municipales"
- 2.21 Taller de Género

V.- ONG's que obtienen subvención en las convocatorias SECIPI para proyectos en Chile.

pág. 56

VI.- Memoria de Actividades Culturales realizadas a lo largo de 1993 por el Centro Cultural de España en Santiago de Chile.

pág. 58

0.- PRESENTACIÓN DE LA MEMORIA DE
ACTIVIDADES AECI-CHILE'1993.-

La actividad de la Agencia Española de Cooperación Internacional ha estado marcada por la transformación de la pequeña Oficina Técnica de Cooperación que éramos en el actual Centro Cultural de España AECI-ICI en Santiago de Chile.

Pasar de una estructura esencialmente especializada en la gestión de programas de Comisión Mixta, Becas y Cursos, a redimensionar las funciones AECI-ICI tras la apertura del Centro Cultural de España, sin apenas incremento de la plantilla de nuestro personal, ha supuesto un importante esfuerzo por parte de quienes integran el equipo AECI en Chile. No sólo se han asumido nuevos retos como la organización, clasificación, catalogación y puesta a disposición del público de los 16.000 volúmenes de la biblioteca y material audiovisual, o la puesta en funcionamiento de un Centro de casi 2.000 m², que a diario complementa el horario habitual de oficina con la programación cultural, sino que también se han redimensionado todas las funciones administrativas y de apoyo, evitando en todo momento la duplicidad de las mismas.

El importante paso dado en la optimización de los recursos humanos nos ha permitido mantenernos en un presupuesto razonable en relación con la presencia de AECI en Stgo y en Chile. Sin llegar a duplicar el presupuesto --incremento de 1'9-- en los gastos corrientes de 1992, la presencia de la Agencia Española de Cooperación durante 1993 se ha multiplicado por veinticinco --dato estimativo en relación con el incremento en el número de personas que nos visitaron a lo largo del pasado año--.

Es necesario por tanto, partir del público reconocimiento al esfuerzo realizado por nuestro personal como clave de los logros alcanzados durante el año 93.

Como se podrá apreciar en la lectura de esta Memoria, los contenidos esenciales de actividad de la OTC han venido marcados por el desarrollo de los programas de Comisión Mixta, que han supuesto el 80 % del total de recursos gestionados por esta oficina. No obstante, es preciso señalar el papel desempeñado en apoyo de otros programas conectados, de distinta forma, con AECI:

desde el Programa de Preservación del Patrimonio y el CYTED, a la Cdad. Autónoma de Madrid, la Junta de Andalucía, el Instituto Nacional de la Juventud o de la Mujer, los Ministerios de Trabajo, Industria, Sanidad, Educación, ... y un largo etc.. Para todas las organizaciones españolas, gubernamentales o no, interesadas en cualquier campo del desarrollo de este país, esta OTC ha estado siempre dispuesta a brindar su apoyo para tratar de hacer mas eficiente y visible su esfuerzo de cooperación con Chile.

Es preciso remarcar también las actividades conexas organizadas por la OTC y que, sin contar con un presupuesto específico, ha sido posible realizar aprovechando nuestra nueva infraestructura y la buena disposición de los expertos que se desplazaban al hilo de otras actividades programadas y aceptaban, no obstante, participar en conferencias, mesas redondas, ...etc, sobre los temas que le proponíamos según su área de conocimiento.

I. ORGANIZACIÓN Y RECURSOS DE AECI EN CHILE.-

RECURSOS HUMANOS AECI - CHILE

Coordinador General:	Fernando Sánchez-Beato	Lacasa		
Expertos en la OTC :	0			
Experto en CEPAL :	Javier Gurrupide Ibarrola			

II PERSONAL LOCAL AECI - ICI:

<u>Nombre</u>	<u>Puesto de Trabajo</u>	<u>Categoría</u>	<u>Año de Entrada</u>
Beatriz Lorenzo	Encargada de Proyectos	I	1989
Mercedes Torres	Adjunta al Director del CCE	I	1990
Rodolfo Báez	Encargado de Gestión Económica y Administrativa.	I	1988
Alicia Fredes	Encargada del Centro de Documentación	I	1989
Orlando Moya	Responsable del Régimen Interno	II	1990
Soledad Pérez	Secretaria	II	1989
María Isabel Reyes	Ayudante Centro de Documentación	II	1993
Javier Martínez	Recepcionista-Telefonista	III	1989
Cecilia Sepúlveda	Recepcionista-Telefonista	III	1993
Rubén Olmedo	Junior-Conductor	III	1993

III PERSONAL DE LA EMBAJADA DE ESPAÑA CCE:

Director CCE:	José Antonio Bordallo Huidobro
---------------	--------------------------------

<u>Nombre</u>	<u>Puesto de Trabajo</u>
Carmen Alfaro	Administrativo
Margarita Machuca	Administrativo
Pedro Saez	Administrativo

IV CONTRATO PRESTACIÓN DE SERVICIOS:

Dolores Rufián	(Programa Gestión Municipal - Comisión Mixta)
----------------	---

PRESUPUESTO DE GASTOS GENERALES 1993
 RELACION: APROBADO/RECIBIDO/EJECUTADO

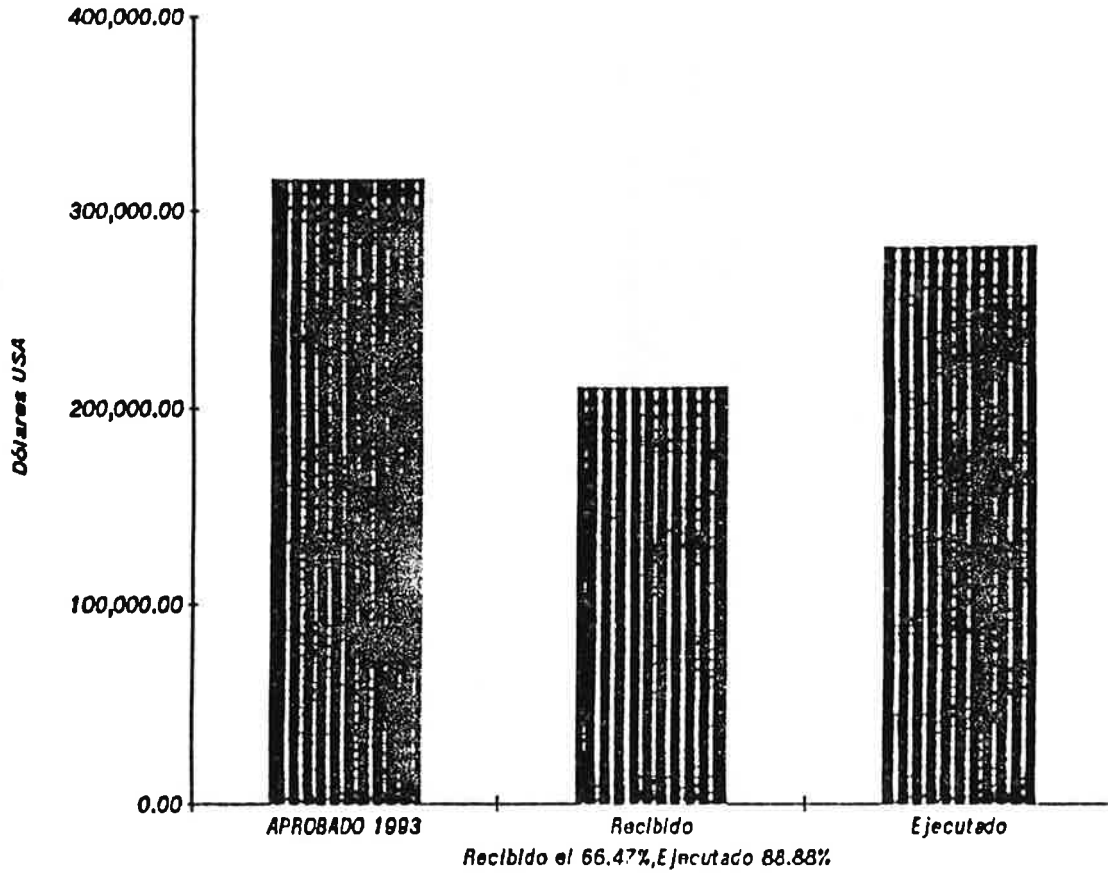

**GASTOS GENERALES RELACION
 ENTRE EL CAPITULO I Y EL CAPITULO II**

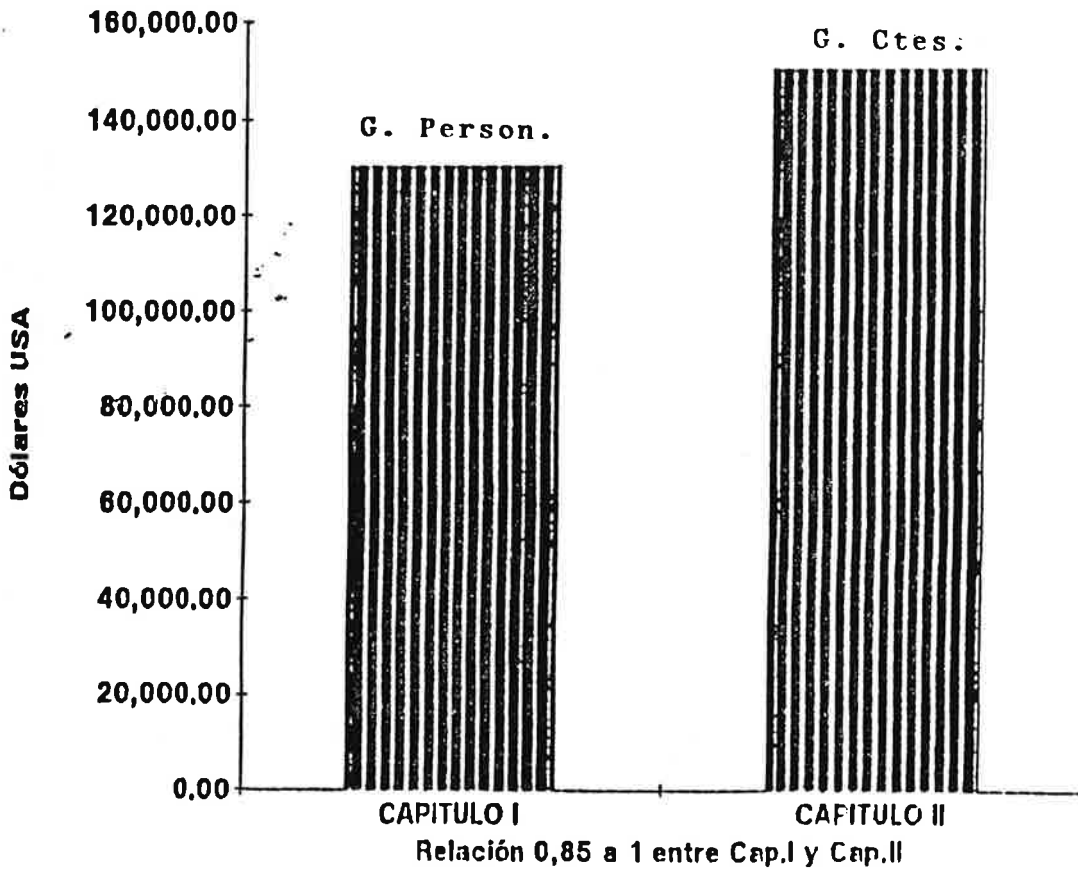

RELACION ENTRE GASTOS DE COOPERACION
Y GASTOS GENERALES DURANTE 1993

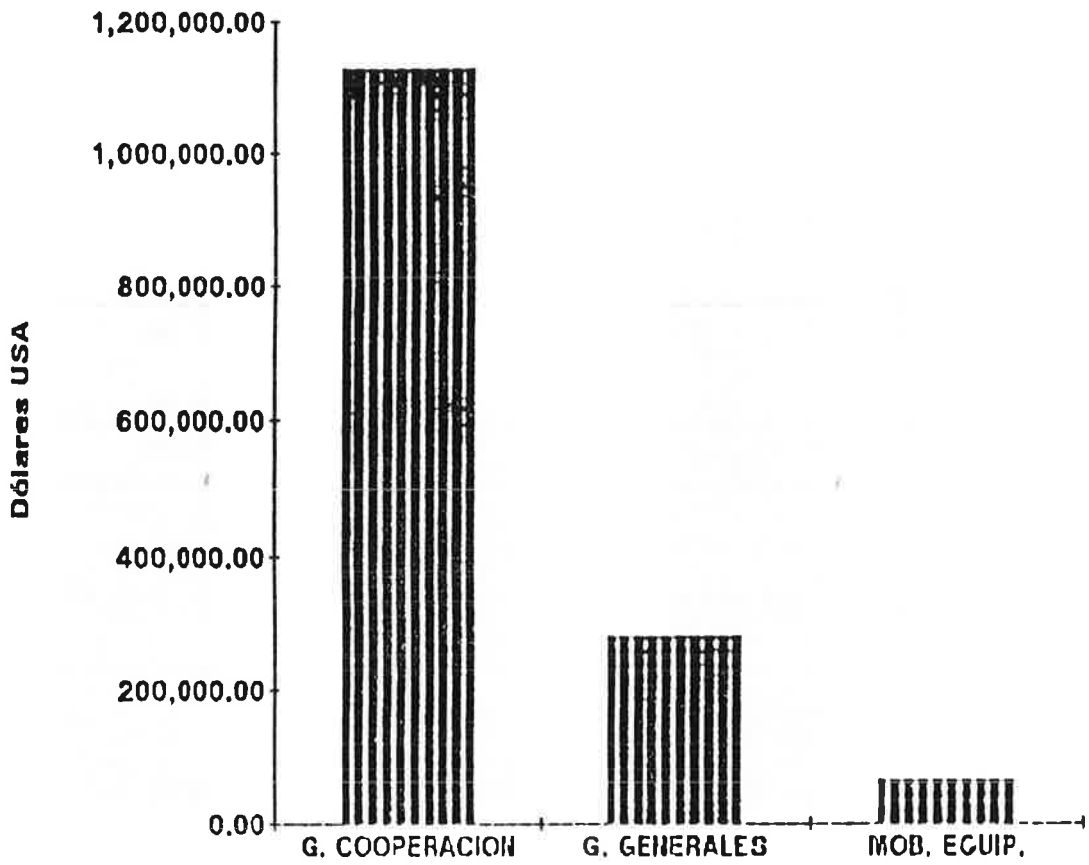

RELACION FOD.RECIBIDO/FOND.EJECUTADOS
EN LOS PROGRAMAS DE COOPERACION

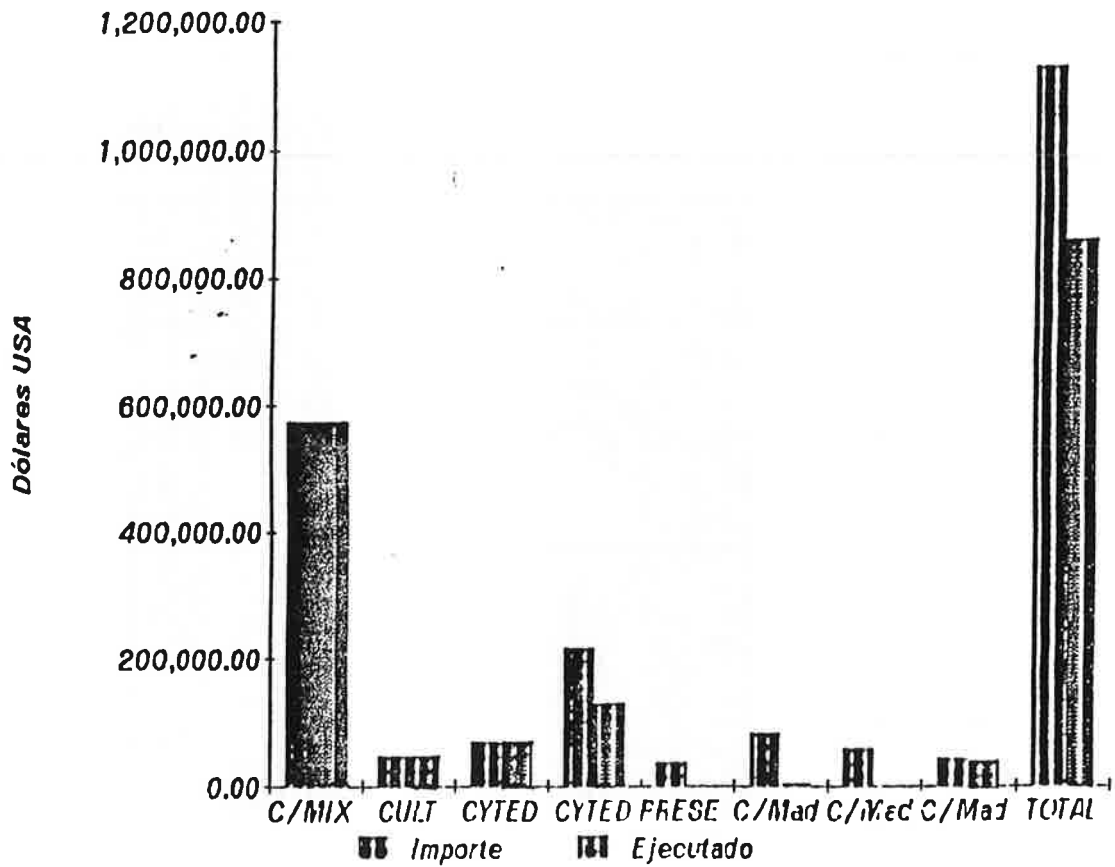

II.- PROGRAMAS DE COMISIÓN MIXTA.-

1.- REUNIÓN DE LA COMISIÓN DE EVALUACIÓN Y SEGUIMIENTO DE LOS PROGRAMAS DE COMISIÓN MIXTA (14 y 15 de junio).

En el marco de lo previsto en la Comisión Mixta Hispano-Chilena de Cooperación Científico-Técnica y Cultural-Educativa realizada en Madrid los días 29 y 30 de abril de 1992, y de acuerdo con el espíritu del Tratado General de Cooperación y Amistad, suscrito el 19 de octubre de 1990, tuvo lugar en la ciudad de Santiago de Chile durante los días 14 y 15 de junio de 1993, la reunión de Evaluación y Seguimiento de los Programas contenidos en las Comisiones Mixtas celebradas en 1990 y 1992.

Las Delegaciones chilena y española fueron presididas por D. Iván Lavados y D. Miguel Benzo, respectivamente. En el Anexo I se relacionan los integrantes de las respectivas Delegaciones.

Ambas Delegaciones destacaron las excelentes relaciones existentes entre los dos países, producto del fortalecimiento de la Democracia y la consolidación de sus vínculos históricos y culturales.

Destacaron, también, el papel desempeñado por la cooperación entre ambos gobiernos como impulsor de las políticas de desarrollo económico y social emprendidas. Reiteraron la importancia de mantener la cooperación, ajustando la continuidad de los programas a las necesidades planteadas e incorporando las innovaciones que ambas partes consideran enriquecedoras para la consecución de los objetivos propuestos.

Asimismo, la Delegación Chilena expuso las nuevas orientaciones en la política internacional establecidas por el Gobierno de Chile, entre las cuales se contempla el apoyo de los países desarrollados a Programas de Cooperación Técnica que Chile está ofreciendo a países en vías de desarrollo. Al respecto, la Delegación Española manifestó su alto interés en conocer con mayor profundidad esta modalidad de cooperación y estudiar su posible participación en mecanismos de triangulación.

Las Delegaciones tomaron nota del monto disponible de intereses acumulados en España y Chile por concepto de las donaciones financieras no reembolsables aportadas por la Cooperación Española a los Proyectos de la COMIXTA de 1990. Convinieron, asimismo, que estos fondos serán administrados por la Corporación de Cooperación Internacional (CCI), constituyéndose una Comisión "ad-hoc" integrada por AGCI y OTC-Chile para acordar su utilización concreta.

Al respecto, acordaron reservar como montos orientativos, las cantidades que a continuación se señalan para los siguientes proyectos:

	US \$ (Miles)
Ley Indígena	40
Catastro CEPI	50
Magister Biología	40
Información Empleo	20
Fondo Académico	40
Fondo Créditos IX Región	100
Seminario Coop. (Chile)	40

Ambas Delegaciones constatan que, de acuerdo a lo convenido en la Comisión Mixta de 1992, se ha producido un intercambio adecuado de información y documentación entre las partes, tanto por lo que se refiere a los Programas específicos en curso, así como a otros Programas y Proyectos y se han producido reuniones de seguimiento de los proyectos entre la OTC y AGCI en forma regular y sostenida lo cual ha coadyuvado a un mejor funcionamiento de los programas.

De acuerdo con lo convenido en la Comisión Mixta 1992, se acordó estudiar un mecanismo y plan de acción que permitiera la realización de un primer Seminario de Cooperación Internacional en Enero de 1994.

La fecha de la Tercera Comisión Mixta Hispano-Chilena quedo pospuesta a una fecha por determinar en el segundo semestre del año 94.

2.- PROGRAMAS DE COMISIÓN MIXTA 1990.-

2.1 Programa de Construcción y Funcionamiento de Centros de Desarrollo Juvenil a través del FOSIS.

A 31 de Diciembre 1993 y, sin haberse recibido aún el Informe Final respecto de este Programa, se entiende que el 100% de los fondos han sido traspasados a los ejecutores. En consecuencia, a tenor de los Informes de Avance anteriores, a Diciembre de 1993 deben estar en funcionamiento la totalidad de los Centros de Desarrollo Juvenil a lo largo del territorio nacional. La OTC se propone seguir reclamando la información complementaria que permita evaluar los resultados obtenidos con el programa.

2.2 Programa de Emergencia para el mejoramiento de la Educación Técnico-Profesional en Chile a través de la donación de equipos y formación del Fondo de Contravalor, implemetado a través del MINEDUC.

El Programa se dio por concluido satisfactoriamente con el Informe Final presentado por AGCI a la Cooperación Española en Febrero de 1993.

El equipamiento se destino a talleres (especialidad mecánica) de 28 Liceos Técnico-Profesionales a lo largo de todo el país que atienden una población escolar de 30.000 (treinta mil) alumnos.

Fondo de Contravalor

Según el acuerdo tomado en la Comisión de Evaluación y Seguimiento de Julio 1993, el fondo de contravalor ascendente a U\$ 1 millón se destinó a la habilitación de especialidades técnico-profesionales en siete Liceos Científico-Humanísticos en un igual número de regiones del país.

2.3 Programa de Créditos a Pequeñas Comunidades Agrícolas Mapuches de la IX Región, ejecutado por INDAP (M^o de Agricultura).

Tanto las autoridades chilenas como las españolas han valorado muy positivamente la marcha del Programa, el cual ha sido documentado mediante dos informes entregados por AGCI a la Cooperación Española, destacando que los recursos destinados se están canalizando directamente a un sector deprimido de la región de la Araucanía a través de una estrategia que contempla la participación activa de la comunidades beneficiarias.



En repetidas visitas a terreno, esta OTC ha podido comprobar el impacto y avances en la ejecución del proyecto, apoyando decididamente su continuidad y refuerzo en la próxima Comisión Mixta. Respecto de los proyectos priorizados por esta OTC para futuras ediciones del Programa Jóvenes Cooperantes, este ocupa el primer lugar.

2.4 Programa Deportivo-Recreativo en el Estadio Santa Laura a través de DIGEDER (Ministerio de Defensa)

Unión Española.

La I Etapa del programa, consistente en habilitación de multicanchas y camarines, se entiende cumplida con la inauguración de las multicanchas, camarines y gimnasio a comienzos del año 1993 y la suscripción de convenios de uso de las instalaciones con algunas de las Municipalidades aledañas; convenios que comenzaron a operar en el curso escolar 1993.

La II Etapa, consistente en la reparación y puesta en servicio de la Piscina del Estadio Santa Laura deberá ser cumplimentada por el C.D. Unión Española.

3.- PROGRAMAS DE COMISIÓN MIXTA 1992.-

3.1 Programa de Apoyo a la Gestión y Capacitación Municipal.-

Uno de los programas más exitosos que la Cooperación Española ha realizado durante 1993 ha sido el Programa de Apoyo a la Gestión y Capacitación Municipal.

Se había iniciado con un Seminario en junio del 92, mientras se celebraban en Chile las primeras elecciones democráticas de autoridades municipales, en el que se expusieron los temas fundamentales de la reforma municipal española.

El programa debía continuar con un conjunto de actividades, fundamentalmente seminarios de capacitación y perfeccionamiento, con las que se pretendía apoyar a las nuevas autoridades que se incorporaban a la gestión municipal, y otorgar algunos instrumentos a los funcionarios municipales, que les permitieran ser más eficaces y eficientes en la labor que venían desempeñando. Con esta finalidad había sido aprobado por la Comisión Mixta España-Chile en Madrid el 30 de Abril de 1992, donde las prioridades de la Cooperación entre ambos países se fijaron precisamente en el apoyo a la institucionalidad democrática chilena.

El programa, es financiado conjuntamente por la Agencia Española de Cooperación Internacional y la Comunidad Autónoma de Madrid, en virtud del convenio marco de colaboración, que firmaran ambas instituciones el 1 de Junio de 1987. La colaboración en el Programa de Apoyo a la Gestión y Capacitación Municipal está contemplada en el Protocolo Adicional de fecha de 1 de Julio de 1992, que establece diversas acciones a desarrollar en el horizonte de 1992-93 y en el anexo I de 26 de Febrero de 1993, donde se acuerdan los términos relacionados específicamente con el mismo.

Fue aprobado con una duración inicial de dos años, a partir de la aprobación de la Comisión Mixta, pero el éxito del mismo ha justificado plenamente su continuación durante

1994.

La ejecución corresponde al Instituto de Cooperación Iberoamericana, a través de la Oficina Técnica de Cooperación en Chile. La contraparte chilena del programa es la Agencia Chilena de Cooperación Internacional, y la contraparte técnica la Subsecretaría de Desarrollo Regional y Administrativo, a través de la División de Desarrollo Municipal del Ministerio del Interior.

Básicamente, el contenido del programa son acciones de capacitación a autoridades y funcionarios municipales --a través de seminarios y cursos de carácter general desarrollados regionalmente--, y seminarios y cursos de especialización, que tienen carácter nacional. Además se previó complementar la capacitación de alcaldes y funcionarios de la administración municipal chilena en España, mediante estancias en diversos municipios de la Comunidad de Madrid.



El programa comenzó su ejecución con un seminario de sensibilización sobre la reforma municipal en España y Chile, celebrado en Santiago en Junio de 1992, inmediatamente antes de la celebración de las primeras elecciones democráticas de alcaldes y concejales, comenzándose a partir de Octubre de 1992 la capacitación propiamente dicha.

Aunque las previsiones con respecto al programa contemplaban la agrupación de regiones en Chile, a efectos de la capacitación, la configuración geográfica de Chile (por su extensión y dificultades de comunicación interna entre las regiones) pronto demostró que era preciso desagregar regionalmente los seminarios para la correcta ejecución del programa. Solamente pudieron ser agrupadas las regiones VI y VII, más cercanas a la capital, y la I y II, con un esfuerzo enorme por parte de los gobiernos regionales de ambas regiones.

De esta manera, en cada una de las regiones del país, y en dos casos, en dos grupos de regiones, se han desarrollado dos tipos de seminarios de manera sucesiva.

El primero para autoridades municipales: alcaldes y concejales, de dos días de duración, en los que se hace especial referencia a las estrategias nacionales y regionales de desarrollo y a la gerencia municipal

Un segundo grupo de seminarios, se realiza para funcionarios municipales, en el que se incluyen temas relacionados con el derecho municipal chileno, los servicios que prestan los municipios, las políticas sociales y las finanzas municipales. A todos los participantes se les entrega un diploma de asistencia.

Los seminarios celebrados en 1993 (En 1992 se celebraron los seminarios para las regiones VI y VII y ha quedado pendiente, para los primeros meses de 1994, la realización del seminario en la región VIII), han sido los siguientes:

- 1- Seminario para autoridades y curso para funcionarios para las regiones VI y VII en la ciudad de Talca (Octubre-Noviembre 1992)
- 2- Seminario para autoridades y curso para funcionarios en las regiones de Tarapacá y Antofagasta, I y II, en la ciudad de Arica en Abril de 1993.
- 3- Seminario para autoridades y curso para funcionarios para la región de Atacama, III, celebrado en Copiapó en Junio de 1993.
- 4- Seminario para autoridades y curso para funcionarios para la región de Coquimbo IV, celebrado en La Serena, en Junio de 1993.
- 5- Seminario para autoridades y curso para funcionarios para la región de La Araucanía (IX), celebrado en Temuco en Agosto de 1993.

- 6- Seminario para autoridades y curso para funcionarios para la región de Los Lagos (X), celebrado en Valdivia en Agosto de 1993
- 7- Seminario para autoridades y curso para funcionarios para la región de Valparaíso (V), celebrado en Quillota en Octubre de 1993.
- 8- Seminario conjunto para autoridades y funcionarios para la región de Aysen, celebrado en Coyhaique, en Noviembre de 1993.
- 9- Seminario conjunto para autoridades y funcionarios para la región de Magallanes, celebrado en Puerto Natales en Diciembre de 1993.

Además de asistir a exposiciones magistrales y talleres sobre los diversos temas, los participantes obtuvieron un material valioso proporcionado por la SUBDERE, la OTC de Chile y los respectivos gobiernos regionales. Además se entregaron los Cuadernos de Estadísticas Comunes, elaborados por FLACSO y otras documentaciones elaboradas por las diversas instituciones que participaron en el programa.

Los informes de cada uno de estos seminarios dan cuenta del Éxito del programa. A cada uno han asistido un promedio de 120 personas, (aproximadamente 60 por cada curso o seminario), lo que supone una sensible ampliación de las previsiones de la capacitación para las que se había presupuestado un universo total de 500 personas y se presume que éste finalmente será de más de 1.000 personas entre autoridades y funcionarios municipales.

Del interés que las autoridades y funcionarios municipales han mostrado por el programa, da cuenta el siguiente cuadro que muestra la asistencia a los seminarios regionales celebrados durante 1993.

CUADRO DE ASISTENCIA A LOS SEMINARIOS REGIONALES

REGIÓN	COMUNAS	ALCALDES	CONCEJALES	FUNCIONAR.	TOTAL
I y II	19	7	52	44	105
III	9	4	19	63	86
IV	15	8	33	40	81
V	36	16	35	115	165
IX	30	16	44	63	123
X	42	30	30	78	138
XI	10	6	9	18	33
XII	10	7	9	24	40
TOTAL	171	96	230	449	775

El contenido curricular de los cursos ha ido siendo perfeccionado, en los sucesivos seminarios, a propuesta de los organizadores del programa y de las sucesivas instituciones que se han ido incorporando al mismo.

De la misma manera se han realizando seminarios de especialización, sobre determinados temas relevantes para el municipio, de una o dos semanas de duración, con carácter nacional y de convocatoria más restringida. En este tipo de seminarios participan tanto autoridades como funcionarios Municipales.

Han sido realizados tres seminarios de especialización, sobre temas específicos. El primero tuvo carácter internacional pues en él intervinieron especialistas españoles y latinoamericanos y aproximadamente cuarenta participantes de los que la mitad eran autoridades y funcionarios chilenos y el resto de otros países latinoamericanos. Este seminario fue organizado conjuntamente por el Programa y por IULA, que tuvo a su cargo la parte internacional. Tuvo una duración de dos semanas intensivas y se celebró en la región metropolitana de Chile.

Del informe del mismo se destaca la experiencia que para los participantes chilenos tuvo la incorporación de destacados participantes de otros países de la región latinoamericana.

Para este seminario tanto IULA, como la OTC y la SUBDERE prepararon una documentación especial.

En Octubre se celebró en Tomé, el segundo seminario de especialización, sobre la intervención del municipio en las políticas sociales. Con una semana de duración y mas de sesenta participantes, tuvieron la oportunidad de conocer diversos puntos de vista acerca de las políticas sociales municipales y de compartir experiencias entre sesenta municipios distintos del país.

En Diciembre de este mismo año se celebró en Algarrobo el último seminario de especialización, sobre Catastro y Urbanismo, de tres días de duración, en el que 35 participantes seleccionados en función de su cercanía al tema en los municipios en los que desempeñan sus funciones, pudieron discutir ampliamente sobre las complejidades del catastro municipal.

CUADRO DE ASISTENCIA A LOS SEMINARIOS DE ESPECIALIZACIÓN

SEMINARIO	CELEBRADO EN	PARTICIPANTE
Servicios Municipales	San Bernardo R. Metropolitana	38
Políticas Sociales Municipales	Tomé R. del Bío-Bío	65
Catastros y Urbanismo en el Municipio	Algarrobo R. de Valparaíso	35
TOTAL		138

En total, 913 participantes han pasado por alguno de los seminarios que ha organizado la Cooperación Española en Chile junto con la Subsecretaría de Desarrollo Regional y Administrativo, lo que excede, con mucho, las previsiones del programa.

En cuanto a los profesores, se ha contado con un nutrido número de especialistas, alrededor de 30, que han participado en cada uno de los seminarios con una importante dedicación a cada actividad.

A cada uno de los seminarios ha asistido también un especialista de la Comunidad Autónoma de Madrid, bien alcaldes de municipios de la Comunidad, bien funcionarios municipales o regionales, que han sabido prestigiar el programa. En total han sido 11 los expertos españoles que han pasado durante 1993 por los seminarios realizados. Se han realizado además dos pasantías de funcionarios de la administración central y municipal en la Comunidad de Madrid.-

El éxito del programa no hubiera sido posible sin todos los que colaboraron en él. Incluimos aquí a una serie de instituciones que han apoyado el programa, detrás de las cuales hay un gran número de profesionales que han demostrado su capacidad para llevar a cabo una acción de este tipo.

Las instituciones que han colaborado en la ejecución han sido las siguientes:

1. Universidad de Talca, en el desarrollo de los Seminarios de las regiones VI y VII.

2. Universidad Austral, en el desarrollo del seminario de la X región. Asimismo está previsto el apoyo de esta institución en los seminarios de las regiones XI y XII.
3. Universidad de Concepción, en el desarrollo del seminario de especialización en Políticas Sociales
4. Centro de Estudios y Asistencia Legislativa, CEAL, de la Universidad Católica de Valparaíso. El Centro preparó un seminario de especialización sobre catástrofes naturales, que no pudo ser realizado. La incorporación efectiva al programa se hace a partir del Seminario para la V Región.
5. Corporación de Promoción Universitaria, a través de su Programa en Gestión Directiva Municipal, en el desarrollo del seminario de la X Región. Asimismo está previsto el apoyo de esta institución en los seminarios de las regiones XI y XII.
6. International Union of Local Authorities, IULA, que ha colaborado en todos los seminarios regionales para autoridades municipales dictando el módulo de Gerencia Municipal. También fue coorganizador del seminario de especialización de "Servicios Públicos Municipales. Traspasos y sistemas de administración". Dicho seminario tuvo carácter internacional.
7. Facultad Latinoamericana de Ciencias Sociales, FLACSO, a través del "Programa de participación ciudadana y democratización municipal", financiado por Solidaridad Internacional. El programa ha intervenido en todos los seminarios de capacitación regionales, para autoridades y funcionarios, mediante la entrega de los Cuadernos de Estadísticas Comunes, y la exposición de la asignatura "Información Comunal para la Planificación Local".

Una mención especial requiere la Subsecretaría de Desarrollo Regional y Administrativo, que ha coordinado brillantemente el apoyo gubernamental al programa a través de especialistas de la misma subsecretaría, de los gobiernos regionales, provinciales y municipales.

El programa de apoyo a la gestión y capacitación municipal ha sido complementado con tres actividades, no organizadas directamente por la Subsecretaría de Desarrollo Regional y Administrativo, pero auspiciadas por ésta y de las que no hemos querido estar ausentes.

Con la CEPAL se organizó un Seminario de Participación Ciudadana y Movimientos Sociales en América Latina, llevado a cabo en nuestra sede el 13 de Diciembre de 1993. En él se expuso y se discutió la organización civil de los grupos de ciudadanos de menores ingresos en dos ciudades latinoamericanas: Lima y Santiago de Chile, a partir de un

trabajo de investigación realizado por un conjunto de universidades españolas y centros de investigación latinoamericanos. Dos profesores universitarios españoles, Angela López de la Universidad de Zaragoza y Carlos Guerra, de la Universidad de Salamanca y dos investigadores latinoamericanos, Francisca Balbi de Lima y Vicente Espinoza, de Chile, expusieron las principales modalidades de organización de los grupos más vulnerables de las sociedades limeña y santiaguina, siendo comentados por importantes especialistas de la CEPAL y del PNUD.

En Enero de 1994 se llevó a cabo también, en la semana del 10 al 14, la primera experiencia de capacitación municipal masiva, las Escuelas de Verano, organizadas por la Asociación Chilena de Municipalidades, recientemente creada, en Mayo de 1993, y a la que la Cooperación Española, y en concreto, el Programa de Apoyo a la Gestión y Capacitación Municipal, ha otorgado su colaboración como un importante instrumento desde el que se puede mejorar la eficacia y la eficiencia de las municipalidades.

La Cooperación Española, a través del Instituto de Cooperación Iberoamericana y la Comunidad Autónoma de Madrid, decidieron apoyar esta importante iniciativa que consistió en reunir, de manera paralela, en cinco ciudades sedes del país, a casi 500 personas, entre autoridades y funcionarios municipales, para analizar y estudiar temas claves del funcionamiento municipal: el desarrollo urbano, el desarrollo rural, el turismo y medio ambiente, la gerencia municipal y el desarrollo social y servicios sociales municipales.

La experiencia ha constituido un éxito importante, que el programa ha apoyado desde el punto de vista financiero, de organización, de contenido sustantivo de las escuelas y mediante la participación de tres expertos de la Comunidad Autónoma de Madrid, que se trasladaron a las ciudades sedes para exponer cómo en España se han ido solucionando problemas parecidos a los planteados en estas materias en Chile.

También en Enero de 1994, entre el 11 y el 14 se desarrolló en la Sede de la Universidad Austral de Valdivia el Seminario sobre Financiamiento Municipal y Privatización de Servicios. El Seminario, organizado por la Corporación de Promoción Universitaria y la Universidad Austral y auspiciado por el Instituto de Cooperación Iberoamericana, la Comunidad Autónoma de Madrid, la Universidad Internacional de Florida, la Agencia de los Estados para el Desarrollo Internacional y la Subsecretaría de Desarrollo Regional y Administrativo, reunió a más de cincuenta especialistas en gestión y capacitación municipal de América Latina que tuvo la oportunidad de debatir temas relacionados con el poder local y el proceso de descentralización en la región latinoamericana, las formas de gestión de los servicios y su financiamiento y las metodologías y currículos de capacitación municipal.

La participación española en el seminario estuvo a cargo de Manuel Casero, de la Comunidad Autónoma de Madrid, Daniel García del Programa Democracia Municipal en Centroamérica (DEMUCA) y Dolores Rufián, de la Cooperación en Chile.

3.2 Programa de Cooperación Judicial.-

En este Programa se implican, entre otras instituciones, los Ministerios de Justicia de ambos países. Contempla dos grandes subprogramas: uno en formación de jueces y otro en formación de personal de instituciones penitenciarias.

En el desarrollo de este Programa se han producido, hasta la fecha, las siguientes acciones:

a) Visita de dos expertos españoles del Ministerio de Justicia (Rocío Cantarero y Francisco de Diego) entre el 20 y el 24 de Julio DE 1992 para tomar los primeros contactos con las contrapartes chilenas y echar a andar el Programa.

b) Asistencia al Curso 'de Formación en Materias Penitenciarias de 14 funcionarios chilenos, pertenecientes al cuerpo de gendarmería y adscritos a Centros Penitenciarios.

El Curso tuvo lugar en Madrid entre el 2 y el 18 de Noviembre DE 1992 y contempló un programa teórico así como diversas visitas a Centros Penitenciarios españoles.

c) Asistencia de 13 jueces y 2 funcionarios del Ministerio de Justicia al Seminario organizado por el Centro de Estudios Judiciales sobre los temas "El Estado de Derecho y el Poder Judicial" y "El Proyecto de Código Penal Español de 1992"

El Curso tuvo lugar en Madrid entre el 8 y el 19 de Febrero 1993

d) Asistencia de 13 jueces y 2 funcionarios del Ministerio de Justicia al Seminario organizado por el Consejo General del Poder Judicial. El Curso tuvo lugar en Madrid entre el 8 y el 19 de Febrero 1993 y contempló, además de la sesiones teóricas, visitas de trabajo al Tribunal de Justicia de Madrid, al Tribunal Supremo y a la Audiencia Provincial.

e) Como complemento a la pasantía de expertos de Gendarmería, tuvo lugar entre el 20 y el 24 de Noviembre de 1992, la visita del Abogado de Gendarmería de Chile, Don Octavio Aylwin, a Madrid. Para esta visita se le concertaron visitas de trabajo a cuatro Centros Penitenciarios en Madrid, Cantabria y Toledo.

f) Seminario: "Estados de Excepción Constitucional". Organizado por la Corporación Nacional de Reparación y Reconciliación de Chile, con la colaboración del Mº de Justicia y la Universidad Andrés Bello, se celebró entre los días 10 y 12 de enero el seminario en el que participaron por España, D. Pedro Cruz Villalón, Magistrado del Tribunal Constitucional y D. Jaime Nicolás, Subdirector del Centro de Estudios Constitucionales.

Quedan pendientes, para realización en 1994, las siguientes actividades:

- a) Pasantía de 12 expertos de Gendarmería en España en el tema "Trabajo Comunitario para la Reinserción Social y la Prevención Delictiva"
- b) Realización de un Seminario de Capacitación para personal de Gendarmería en el tema "Prevención Delictiva", con participación de expertos españoles.

Este Programa, dada la problemática específica del sector judicial chileno, tanto por lo que se refiere a la formación de jueces en sus distintos grados y especialidades, como por lo que se refiere al tratamiento reeducativo de la población penal como la prevención delictual, ha merecido el especial interés de las autoridades chilenas que han evaluado como positivo lo actuado hasta el momento y consideran de gran prioridad la celebración de las acciones pendientes así como la posibilidad de implementar, en un futuro próximo, otros programas en el ámbito de la prevención delictual.

3.3 Programa de Cooperación Universitaria.-

En este Programa están implicados, entre otros, CINDA Y CONICYT, por parte chilena y la Universidad Politécnica de Madrid, por parte española. Su intencionalidad fundamental es la de potenciar los programas de postgrado para científicos chilenos, la implementación de un proyecto de aproximación entre el mundo académico y el mundo productivo y la orientación e información de empleo en universidades chilenas.

Para la puesta en marcha de este programa viajaron a Chile en Julio 1992 los Vice-Rectores de la U.P.M., Don Manuel Balgañón, Don Manuel López Quero y Don Mario García Galludo, así como el Secretario de Relaciones Internacionales de dicha Universidad, Don José María Montes.

El grupo de expertos mantuvo reuniones de trabajo con los representantes de todas las contrapartes chilenas - responsables de cada uno de los 3 subprogramas: Gestión Universitaria, Fortalecimiento de postgrados y Orientación e información de empleo - así como con la mayoría de los Rectores (equipos de dirección) de las Universidades Chilenas pertenecientes al Consejo de Rectores.

Durante todo el año 1993 se produjeron, en el marco de los tres sub-programas, diversas Misiones Técnicas españolas y chilenas y el Programa, en su conjunto, puede mostrar los siguientes resultados:

Respecto del sub-programa de Potenciación de Post-Grados, que sin duda es el que mas claros resultados ha obtenido, quedaron implementados para su inmediata realización: un Doctorado emergente en Medio Ambiente con la Universidad de La Serena, un Doctorado en Ingeniería de la Computación

con la Universidad de Chile y un Doctorado en Medio Ambiente con la Universidad de Valparaíso. Así mismo, quedaron delineados otra serie de proyectos - de próximo inicio - entre universidades chilenas y las siguientes universidades españolas: Universidad Complutense, Universidad Carlos III y Universidad Politécnica de Madrid.

El sub-programa Gestión Universitaria tuvo como actividades más relevantes la realización en Santiago, en el mes de enero 1993, del Seminario "Transferencia de Tecnología y de Resultados de la Investigación Universitaria" y en Valparaíso, el Taller sobre "Gestión Universidad-Empresa de Oferta y Demanda de Tecnología en la V Región".

Así mismo, en el marco de este sub-programa viajó a España una Misión Técnica chilena para participar en la "Reunión Euro-Latinoamericana de Organizaciones para el Fomento de las relaciones Universidad-Empresa", que en conmemoración de su XX aniversario organizó la Fundación Universidad-Empresa con el patrocinio de AECI.

Respecto del sub-programa Orientación e Información de empleo, tras varios meses de trabajo conjunto entre las diversas contrapartes, en septiembre se editó el Manual "Universidad, Profesión y Empleo" que fue presentado el 6 de Septiembre en el Centro Cultural de España con participación de una delegación española compuesta por cinco expertos y el 7 del mismo mes en la Universidad de Concepción en el marco del Seminario "Universidad, profesión y Empleo".

Este Programa, dada la indudable importancia que reviste para un país el incremento y la cualificación de su masa crítica, concitó un gran interés tanto por parte de las autoridades chilenas del ámbito de la Educación Superior como por parte de las comunidades universitarias de todo Chile.

Durante prácticamente dos años, las diversas contrapartes técnicas chilenas y españolas trabajaron en un fecundo intercambio de información y experiencias que redundó en la celebración de diversos actos de gran nivel académico, en la apertura de post-gradados conjuntos que ayudaran a aumentar el nivel de la masa crítica chilena y a iniciar una línea de colaboración de grandes perspectivas y que dejó, como producto tangible, un manual que servirá de guía para la información de empleo universitario en todas las universidades del país.

3.4 Programa de Descentralización y Perfeccionamiento Docente.-

En este Programa están implicados ambos Ministerios de Educación, y se centra en la creación y perfeccionamiento de un equipo de formadores capaces de llevar a cabo un Programa de Descentralización Docente.

En el marco de este programa, se celebró en Santiago, entre el 14 y el 18 de Diciembre 1992, el I Seminario de Perfeccionamiento en el Marco de la Cooperación del Gobierno de España al Proceso de Formación de Equipos

Académicos Descentralizados. A este Seminario asistieron, por parte española, el Subdirector Gral. de Formación del Profesorado, Don Joaquin Prat, y un Consejero Técnico de la Subdirección General de Renovación Pedagógica, Don Miguel Soler y estaba destinado a la formación de profesionales para configurar los equipos nacionales del programa de descentralización educativa.

Entre el 2 y 20 de Mayo 1993 se desplazó a España el experto del Ministerio de Educación de Chile, Don Guillermo Briones, quien realizó visitas a instituciones educacionales de Madrid, Sevilla y Cáceres en el marco de una pasantía para la preparación de Proyectos Curriculares y conocimiento de Sistemas de Evaluación de la E.G.B. en España.

En Noviembre de 1993 tuvo lugar en Santiago el II Seminario de Perfeccionamiento, dirigido a formar los equipos regionales para el programa de descentralización docente. Participaron 30 profesores de todo el país y el equipo docente estuvo compuesto por expertos del Centro de Perfeccionamiento y del Ministerio de Educación de Chile.

A pesar de que el programa ha sufrido diversos desajustes respecto de su programación inicial y que no parece viable continuarlo de acuerdo con el programa inicialmente aprobado, se estima que lo actuado en estos dos años deja suficientemente cimentada la iniciativa de descentralización educativa que se pretendía, para que esta pueda ser continuada por el Ministerio de Educación de Chile con el apoyo puntual que ofrece el Programa de Cooperación Educativa que convoca anualmente el MEC en conjunto con AECI.

3.5 Programa de Relaciones Laborales e Higiene en el Trabajo.-

Durante los días 19 a 21 de enero de 1994 se celebró en Santiago el Seminario: "Precarización del Empleo y Desgaste de la Salud de los Trabajadores", organizado por el Programa de Economía del Trabajo (PET) con el apoyo financiero del Banco Mundial y el Consejo Latinoamericano de CC. Sociales (CLACSO). Las ponencias y conclusiones sobre los temas tratados en el Seminario --reestructuración productiva, flexibilidad y precarización del empleo; estudios sobre la mujer trabajadora y desgaste de salud-- serán publicadas con aporte AECI según convenio con el PET.

4.- PROYECTOS APROBADOS CON CARGO A INTERESES BANCARIOS GENERADOS POR COOPERACIÓN NO REEMBOLSABLE DE ESPAÑA A CHILE, COMISIONES MIXTAS DE 1990 Y 1992.-

4.1 Proyecto "Santiago, Capital Cultural Iberoamericana" - Festival Mundial de Teatro de Las Naciones.-

La exitosa realización del Festival que tuvo lugar en Chile entre el 23 de Abril y el 3 de Mayo de 1993 con participación de renombrados grupos teatrales de todo el mundo, copó durante 15 días la totalidad de salas y espacios afines de la ciudad de Santiago donde se ofrecieron un promedio de 2 espectáculos diarios.

La Cooperación Española destinó al desarrollo de este evento, la cantidad de U\$ 100 mil provenientes del fondo de intereses acumulados en Chile derivados de las contribuciones financieras no reembolsables de 1990.

4.2 Fondo de Expertos.-

Según lo acordado en la Comisión Ad-Hoc creada por la Comisión de Evaluación y Seguimiento, se aprobó el funcionamiento de un Fondo de Expertos dotado con un total de 40 mil Dólares USA.

El mencionado fondo deberá destinar hasta un 75% del total a financiar visitas de expertos chilenos a España y hasta un 30% a visitas de expertos españoles a Chile, (estos % constituyen el límite máximo y se superponen en un 5% para permitir una cierta flexibilidad).

Por otra parte se determina que, hasta un tercio del total se destinará, preferentemente, a actividades de "identificación de áreas y nuevas formas de cooperación" y, hasta dos tercios, a actividades de intercambio científico de alto nivel

Sin exclusión, a priori, de ningún área del conocimiento, se fijan como de evaluación prioritaria las siguientes: Agronomía, Matemáticas, Química y Biología

Este Fondo de Expertos, con la permanente colaboración de la Comisión Ad-Hoc, será gestionado por el CONICYT.

4.3 Promoción y Difusión de la Ley Indígena.-

De acuerdo con lo establecido por la Comisión de Evaluación y Seguimiento de la Comisión Mixta 1992, la Comisión Ad-Hoc aprobó la versión final y debidamente oficializada del Proyecto: "Promoción y Difusión de la Ley Indígena" elaborado por la Comisión Chilena de Derechos Humanos.

Este Proyecto tiene asignada una cantidad total de 40 mil Dólares USA y comenzará a implementarse, de acuerdo con el calendario aprobado, a partir de marzo 1994.

El Proyecto contempla diversas acciones, tanto de difusión masiva como de formación y capacitación de líderes indígenas, con el objetivo primordial de dar a conocer la

Ley recientemente aprobada, a todas las comunidades indígenas de las diversas etnias de Chile.

4.4 Magister en Biología Estructural.-

Como continuación al mandato de la Comisión de Evaluación y Seguimiento, en Diciembre 1993 se firmó un Convenio entre la Universidad Metropolitana de Ciencias de la Educación y el Consejo Superior de Investigaciones Científicas de España que formaliza la implementación de un Magister en Biología Estructural con sede en la UMCE y con la participación de profesores del CSIC y diversas Universidades Españolas.

Los aportes de cada una de las contrapartes técnicas consisten en instalaciones y profesorado por parte de la UMCE y equipamiento científico y profesorado por parte del CSIC.

La Cooperación Española, según se aprobó en la Comisión de Evaluación y Seguimiento, aporta un total de 40 mil Dólares USA que permitirán la puesta en marcha de este Magister.

4.5 Seminario: Transformaciones y perspectivas de la Cooperación Internacional: el punto de vista de Iberoamérica.-

Cumpliendo los acuerdos de la Comisión Mixta Hispano-Chilena de 1992, los días 17 al 19 de Enero 1994 se realizó en Santiago de Chile - en el Centro Cultural de España - el Seminario "Transformaciones y perspectivas de la Cooperación Internacional: El Punto de Vista de Iberoamérica.

Este fue organizado por la Agencia Española de Cooperación Internacional de España (AECI) y la Agencia de Cooperación Internacional de Chile (AGCI), con la colaboración de la Corporación para la Cooperación Internacional (CCI).

El objetivo fundamental de este Seminario fue analizar y evaluar los grandes cambios y problemas de desarrollo en Iberoamérica a partir de la década de los '80 y promover la definición de prioridades y perspectivas para la cooperación internacional a futuro.

La inauguración del mismo estuvo a cargo del Señor Ministro de Planificación y Cooperación de Chile, Don Sergio Molina y del Señor Jefe de Gabinete del Secretario de Estado para la Cooperación Internacional y con Iberoamérica de España, Don Nabor García.

Se contó con una numerosa participación de panelistas chilenos, españoles y de diversos países iberoamericanos, procedentes de instituciones académicas, de instituciones multilaterales de cooperación y de entidades de gobierno, responsables de cooperación de los diversos países.

AGENCIA ESPAÑOLA DE COOPERACIÓN Y DESARROLLO

APORTE CONCRETO DE ESPAÑA AL DESARROLLO DE CHILE

Útiles iniciativas en diversos ámbitos se han materializado en nuestro país con la ayuda de la Agencia Española de Cooperación Internacional, entidad que aporta los fondos necesarios para desarrollar distintos programas emprendidos por la Agencia Chilena de Cooperación.

Según explicó Fernando Sánchez-Beato, coordinador general de la Cooperación Española en Chile, hasta ahora estos programas han sido fundamentalmente de donación, pero la tendencia a futuro apunta a entregar cada vez menos dinero y más asistencia técnica.

Esta institución aporta los fondos para realizar distintos programas en el ámbito educacional, social y laboral, entre otros.

Los proyectos tienen una duración de dos años y en la actualidad se encuentran terminados o a punto de finalizar un plan de equipamiento de 30 liceos industriales con aulas tecnológicas, un programa de créditos a pequeños agricultores



Fernando Sánchez-Beato

mapuches de la IX Región a través de Indap, un programa de construcción y funcionamiento de centros de desarrollo juvenil, y la construcción de doce multicanchas en Conchalí destinadas a las escuelas públicas y subvencionadas de las cuatro comunas aledañas.

Entre los planes recientemente iniciados está un programa de capacitación de jueces y de personal de Gendarmería que se

realiza junto con el Ministerio de Justicia. Los funcionarios seleccionados visitan los centros de detención españoles y permanecen en ellos algunos días, con el fin de aprender su funcionamiento. Los jueces, en tanto, visitan los juzgados.

Por este programa ya han viajado a España unas 45 personas y todavía quedan 15 ó 20 más", relató Sánchez-Beato.

Una iniciativa similar se

está realizando con el Ministerio del Interior para la capacitación de autoridades y funcionarios municipales, gracias a la cual se han realizado seminarios en la mayoría de las regiones del país.

Todos los planes actualmente en curso concluyen a mediados de 1994. Aun no se ha determinado cuáles son los proyectos que comenzarán en esa fecha, sin embargo, es posible que se apoye un programa de difusión de la ley indígena una vez que ésta se apruebe.

COMUNIDADES AUTÓNOMAS



Además de los programas específicos de la Cooperación Española, la Oficina Técnica de Cooperación en Chile coordina otras iniciativas cuyos fondos no vienen del Gobierno español, sino de las comunidades autónomas.

Un ejemplo de ello fue el programa de construc-

ción de viviendas sociales que realizó la Xunta de Andalucía con el Ministerio de Vivienda. Se constituyó un fondo rotatorio de US\$ 1 millón, con el que se construyeron y ya se entregaron las primeras 78 viviendas en Santiago. La gente pactó un crédito hipotecario, con fondo, y será posible realizar una segunda etapa también en la comuna de Santiago", señaló el coordinador.

Por su parte, la comunidad de Madrid participa en un 50% en el programa de capacitación municipal y ha realizado otros planes de menor envergadura, como la restauración de la Iglesia de San Francisco y el financiamiento de dos escuelas taller en las comunas de Lo Espejo y Pedro Aguirre Cerda.

Además hay cinco programas de becas, gracias a los cuales viajan anualmente a España entre 120 y 130 chilenos para estudiar cursos de postgrado.

5.- CONVOCATORIAS DE BECAS DE LA COOPERACIÓN ESPAÑOLA 1993/1994

5.1. Convocatoria General.-

De acuerdo con el Listado de Seleccionados correspondiente a la Convocatoria General de Becas de la Cooperación Española 1993/1994, el total de Becas asignadas a Chile es de 74 y estas consumirán un total de 598 meses.

Comparativamente, la Selección de la Convocatoria anterior asignó a Chile un total de 62 becas que consumieron 489,5 meses. (*)

En cifras absolutas, las 74 becas obtenidas por Chile en la presente Convocatoria, representan un 119% del total obtenido en la Convocatoria anterior; es decir aprox. un 19% más.

El promedio de duración de las becas otorgadas en la presente Convocatoria es de 8,14 meses/becario

Selección por Áreas

Ateniendonos a las Áreas en las cuales se han otorgado Becas y, considerando que se han tomado en cuenta tanto las Becas de Convocatoria General, como aquellas que corresponden a Convocatoria Especial, se obtiene el cuadro siguiente:

(*) En ambos casos no se han considerado algunas becas correspondientes a becas de Convocatoria Especial y Especialidades Médicas cuya comunicación a esta O.T. se produce con posterioridad, pero que no alteran significativamente las cifras indicadas.

Área	Nr. Becas
Ciencias de la Educación	11
Ciencias Básicas	13
Ingeniería	10
Ciencias Sociales	8
Salud	9
Agronomía/Veterinaria	4
Ciencias Ambientales	3
Ciencias Económicas	3
Bellas Artes	3
Arquitectura	7
CC. Jurídicas	3
TOTAL	74

Selección Por Tipo de Estudios

Desde el punto de vista del tipo de estudios a cursar por los beneficiarios, la distribución es la siguiente:

TIPO DE ESTUDIOS	NUMERO DE BECAS
Curso Especialización	21
Doctorado	24
Maestría	21
Investigación	
Estancias/Pasantías	8
Total	74

Selección por duración

De acuerdo con la duración de la estancia en España, del total de 74 becas, 67 tienen una duración inferior a 12 meses y 7 una duración igual o superior a 12 meses.

Selección por posibilidad de prórroga

Según este criterio, de las 74 becas otorgadas, 36 de ellas tienen la posibilidad de solicitar prórroga más allá del tiempo inicialmente concedido y 38 no tienen esta posibilidad.

Cabe mencionar que, de las 23 becas otorgadas para cursar Cursos de Doctorado/Tesis Doctoral; 22 cuentan con la posibilidad de prórroga y solo una no.

Selección por Lugar de Residencia

De acuerdo con este criterio, del total de 74 becas concedidas, 42 corresponden a la Región Metropolitana (Santiago) y 32 a Provincias (de estas 9, el 28%, a la V Región de Valparaíso)

Región Metropolitana: 57 %

Provincias: 43 %

Selección por Sexo del Postulante

De acuerdo con este criterio, del total de 74 postulantes seleccionados, 44 son varones y 30 mujeres.

Varones: 60 %

Mujeres: 40 %

5.2 Convocatoria de Becas Mutis.-

La importancia de la educación como factor impulsor del desarrollo y de la modernización fue subrayada por la II Cumbre Iberoamericana de Jefes de Estado y de Gobierno, reunida en Madrid. Producto de este reconocimiento, se aprobó la realización de varios programas de cooperación en materia de educación y, de entre ellos, cabe destacar el Programa MUTIS que, partir de esta su I Edición, ofrecerá a los profesionales iberoamericanos un amplio abanico de posibilidades de formación. Cabe destacar que Chile, con una población de solo 13 Millones de Habitantes, y en condiciones bastante precarias por la normal falta de ajuste que reviste toda convocatoria en su edición primera, presentó a esta convocatoria la mayor cantidad de postulaciones de toda América Latina (87) y consiguió preseleccionar también a la mayor cantidad de postulantes del subcontinente (27).

Postulaciones Recibidas

Las postulaciones recibidas en la OTC-Chile permiten las siguientes indicaciones:

- a) Se recibieron un total de 83 postulaciones, de las cuales 6 corresponden a latinoamericanos (no chilenos) que postulan a postgrados en Chile y que por encontrarse realizando estudios en Chile, se decidió admitir sus postulaciones en esta OTC
- b) La división por áreas temáticas es la siguiente:

Tecnología Alimentos	5
CC. Econom. y Epres.	8
Química	4
CC. jurídicas	6
CC. Sociales	3
Medio Ambiente	10
CC. de la Salud	3
Biología	23
Ingeniería	4
Agronomía y Veterinaria	6
CC. de los Materiales	4
CC. de la Computación	7

- c) La división por tipo de estudios es la siguiente:

Doctorado	49
Maestría	26
Otros	8

- d) La división según el sexo del postulante arroja unos resultados de 49 hombres y 34 mujeres
- e) Por lo que respecta a su lugar de origen; tenemos que, 47 postulantes son de la Región Metropolitana (Santiago), 31 de otras regiones (de estos 12 son oriundos de la V Región) y, por último, 6 son latinoamericanos no chilenos.

Postulantes chilenos Seleccionados

Chile tenía indicado un cupo de 13 becas para esta I Convocatoria MUTIS; cupo que fue asignado en su totalidad, con las siguientes características:

Por Áreas Temáticas

CC. Econ. y Empr.	1
CC. Jurídicas	1
Agronomía	2
CC. de Materiales	2
CC. Básicas	6
Ing. Computación	1
Total	13

Por Tipo de Estudios

Doctorado	9
Maestría	3
Otros	1
Total	13

La división según el sexo del postulante arroja unos resultados de 10 hombres y 3 mujeres

Por lo que respecta a su lugar de origen; tenemos que, 7 postulantes son de la Región Metropolitana (Santiago), y 6 de otras regiones.

Postulantes iberoamericanos becados a Chile

Por lo que respecta a postulantes iberoamericanos que viajarán a Universidades Chilenas a realizar sus estudios de postgrado, estos suman un total de 28 con las siguientes características:

Por país de origen

Bolivia	4
Brasil	3
Guatemala	1
Uruguay	2
España	5
Perú	5
Venezuela	2
Colombia	2
Ecuador	2
Cuba	1
Honduras	1

Por Áreas Temáticas

Agronomía	9
CC. Básicas	8
CC. Alimentos	1
Ingeniería	4
Salud	3
CC. Computación	1
CC. Ambientales	3

Por Tipo de Estudios:

Doctorados	8
Maestrías	19
Otro	

5.3 Programas M.E.C. / A.E.C.I..-

5.3.1 PROGRAMA DE COOPERACIÓN CIENTÍFICA CON IBEROAMÉRICA

Este Programa que, ha aumentado su importancia como instrumento de perfeccionamiento profesional e intercambio de conocimientos entre expertos chilenos y españoles, en la Convocatoria 1993/1994 recibió para sus tres alternativas, un total de 96 postulaciones, siendo la alternativa de "Proyectos Conjuntos de Investigación" --con 80 postulaciones-- la mas utilizada por los científicos.

De estas 96 postulaciones a la Convocatoria MEC/MAE de Cooperación Científica con Iberoamérica, se aprobaron 9 entre Proyectos Conjuntos, Tesis Doctorales e Impartición de Cursos de Postgrado.

Adicionalmente se aprobaron con cargo a esta Convocatoria:

- a) 5 Primeras Renovaciones de Proyectos Conjuntos en Curso
- b) 6 Segundas Renovaciones de Proyectos Conjuntos en Curso
- c) 1 Primera Renovación de Tesis Doctoral
- d) 2 Segundas Renovaciones de Tesis Doctorales

5.3.2 PROGRAMA DE COOPERACIÓN EDUCATIVA CON IBEROAMÉRICA

Este programa, por implicar a un colectivo muy amplio (profesorado de EGB) y tener la característica de una corta duración que lo hace muy adecuado a las necesidades y posibilidades del colectivo mencionado, cuenta con una participación masiva de postulantes de toda la geografía nacional.

Para la presente edición, se recibieron en esta OTC 98 postulaciones debidamente patrocinadas por el Ministerio de Educación de Chile.

De este total de 98 postulaciones, se aprobaron, en el mes de octubre 1993, 10 candidaturas para realizar cursos en las especialidades de:

- a) Educación Especial (3)
- b) Educación de Adultos (1)
- c) Supervisión Educativa (2)
- d) Diseño Curricular (2)
- e) Nuevas Tecnologías (2)

Las 10 postulaciones aceptadas corresponde a profesionales chilenos de las Regiones Metropolitana, V, VI, VII, X y XII.

6.- CURSOS

6.1. Cursos de capacitación realizados en el Centro Internacional de Formación para el Desarrollo de Santa Cruz de la Sierra (Bolivia).-

El Centro de Formación con que cuenta la AECI en Santa Cruz de la Sierra desarrolla anualmente una serie de cursos cortos de capacitación orientados a mejorar la formación de los profesionales de los países latinoamericanos, así como a servir de punto de encuentro e intercambio de experiencias entre profesionales de distintos países, que se desempeñan en un mismo ámbito.

Durante el año 1993 se realizaron en el Cifd y en colaboración con la mayoría de los países receptores así como de diversas instituciones multinacionales, una cantidad aproximada de 40 cursos, a la mayoría de los cuales tuvieron acceso profesionales chilenos a través de esta OTC.

Esta oficina tiene constancia de la participación de 24 funcionarios chilenos en un total de 15 cursos que, con una duración promedio de 5 días, tuvieron lugar durante todo el año 1993 en Santa Cruz de la Sierra.

Los 24 profesionales mencionados asistieron a cursos sobre muy diversos temas en régimen de beca completa, incluyendo pasaje y estadía.

6.2 Cursos A.E.C.I. / ILPES.-

En el marco del Programa Internacional de Alto Nivel de Capacitación en Desarrollo Regional suscrito entre ILPES y AECI, y como ya se viene repitiendo durante varios años, en 1993 tuvieron lugar los Cursos: "Formación y Evaluación de Políticas y Proyectos Sociales" y "Laboratorio Integrado de Diseño de Estrategias Regionales" (LIDER).

El primero de los cursos mencionados, en esta edición, tuvo lugar en Santa Cruz de la Sierra (Bolivia), en el Centro Internacional de Formación para el Desarrollo de la AECI y el segundo, en la sede de CEPAL en Santiago de Chile.

Ambos cursos, y como ya es tradicional, contaron con profesorado de gran nivel proveniente de instituciones españolas y de ILPES, y con asistentes de todos los países latinoamericanos, seleccionados por las correspondientes OTC's.

La Cooperación Española destinó a la celebración de estos dos cursos un total de 100 mil Dólares USA.

6.3 Cursos A.E.C.I.-

* Curso sobre Diversidad Biológica

Durante la última quincena de abril 1993 el funcionario de la Comisión Nacional del Medio Ambiente, Don Luis Contreras, participó en el curso arriba mencionado que tuvo lugar en San Fernando de Apure (Venezuela) organizado por AECI en colaboración con el Servicio Autónomo para el Desarrollo Ambiental-Territorio Amazonas.

Su participación fue en régimen de beca completa, incluyendo pasajes, desplazamientos y estadía.

* V Curso Internacional de Extensión Agraria

En Mayo de 1993 viajó a España, al Centro de Formación del IRYDA en San Fernando de Henares, el Señor José Cartes, funcionario de INDAP IX Región y Coordinador del Proyecto Español de dicha Región para participar en el curso señalado.

El curso tuvo una duración de dos meses, con carácter de intensivo y el becario participó en el mismo en régimen de beca completa, incluyendo pasaje y estadía.

* III Curso sobre Usos y Aplicaciones del Catastro

A este curso que se celebró en Ciudad de México entre el 10 y el 28 de Mayo viajaron los funcionarios del Servicio de Impuestos Internos y de la División del Catastro de los Bienes del Estado, Señor Orrego y Señora Almonacid. Ambos participaron en el curso en régimen de beca completa, incluyendo pasaje y estadía.

* II Curso de especialización de Profesionales Iberoamericanos de la Pequeña y Mediana Empresa

Entre el 14 y el 25 de Junio tuvo lugar en Madrid el mencionado curso organizado por AECI y el Instituto de la Pequeña y Mediana Empresa Industrial.

Al mismo asistieron, en régimen de beca completa, los funcionarios de CORFO, Señores Sciaraffia y Toro.

* II Curso para profesionales Iberoamericanos en Marketing Turístico

La funcionaria de SERNATUR, Señora Macarena Velasco, participó, en régimen de beca completa, en el mencionado curso que tuvo lugar en el Centro Cultural de AECI en Cartagena de Indias (Colombia) entre el 26 y el 31 de Julio 1993.

* VI Curso Internacional de Técnicas de Riego y Gestión de Regadío

El curso mencionado se celebró en la Escuela Central de Capacitación Agraria de San Fernando de Henares (España) entre el 6 de Septiembre y el 29 de Octubre.

En dicho curso, y en régimen de beca completa, participó el funcionario del S.A.G., Don Eduardo Andia Cariqueo.

* VII Curso Internacional sobre Evaluación de Impacto Ambiental

El curso mencionado se realizó entre el 6 y el 18 de Septiembre en Paraguay y al mismo asistió, en régimen de beca completa, la funcionaria de la Comisión Nacional del Medio Ambiente, Señora Cecilia Soto.

* IX Curso Superior Iberoamericano sobre Protección contra Incendios Forestales

La novena edición de este curso, que desde hace ya varios años cuenta con la participación de dos funcionarios de CONAF en el mismo, tuvo lugar en el Centro de Estudios Medioambientales de Valsaín (Segovia-España) entre el 6 y el 24 de Septiembre.

En esta ocasión asistieron, en régimen de beca completa, los funcionarios de CONAF, Señores Dreckmann y Tapia.

* II Curso Internacional de Ordenación Hidrológica y restauración Hidrológico-Forestal de Cuencas

Este curso tuvo lugar en el Centro Nacional de Educación Ambiental de Segovia (España) entre el 29 de Septiembre y el 8 de Octubre.

En el mismo participaron, en régimen de beca completa, los Señores Barrueto (CONAF), Morales (Inst. Forestal) e Iroume (Univ. Austral).

6.4 Otros Cursos y Eventos.-

6.4.1 CURSO SOBRE EVALUACIÓN DE IMPACTO AMBIENTAL EN LAS OBRAS PÚBLICAS.-

Gracias a una iniciativa conjunta de la AECI, el CEDEX (Min. Obras Públicas de España) y el Ministerio de Obras Públicas de Chile se realizó en Santiago de Chile, en el mes de junio 1993 el mencionado curso.

Contó con la participación de cinco destacados profesionales españoles del CEDEX, así como con la de eminentes profesores chilenos, expertos en las materias a tratar. En el se desarrollaron exposiciones teóricas, talleres y una visita a terreno al Puerto de San Antonio.

El curso concitó el interés de los profesionales del MOP que, provenientes de las Regiones Metropolitana, V, VI y VII, participaron copando los cupos disponibles (80).

Los expertos españoles aportaron, además del diseño del curso y su participación directa en el mismo, con un gran volumen de material escrito del CEDEX que fue entregado al MOP para su distribución.

Aprovechando esta visita, el Ing. Señor Marcelo Rodríguez, Director del gabinete de Formación y Documentación del CEDEX dictó una conferencia sobre el tema "El CEDEX y la Transferencia de Tecnología" en el centro Cultural de España.

6.4.2 FORO INTERNACIONAL JUVENIL "LITERATURA Y COMPROMISO: NUEVOS DESAFÍOS, NUEVAS RESPUESTAS"

El Instituto de la Juventud de España, cumpliendo con el cometido de propiciar el encuentro y la cooperación entre jóvenes españoles y jóvenes procedentes de otros países, organizó en el Centro CEULAJ de Málaga en Foro arriba indicado que se desarrollo entre el 8 y el 26 de Febrero 1993.

A través de esta OTC se presentaron 7 candidaturas de jóvenes escritores chilenos para participar en el encuentro.

De ellas, cuatro: Ernesto Guajardo, Andrea Maturana, Sergio Parra y Maria de la Luz Urriola, fueron seleccionados para participar junto a otros 32 latinoamericanos, 40 europeos (no españoles) y 14 españoles en el Foro que contó con la asistencia de eminentes escritores como Jorge Amado (Brasil), Mario Benedetti (Argentina), Juan Goytisolo (España), Augusto Roa Bastos (Paraguay) y otros.

Los participantes chilenos en el encuentro viajaron con los gastos de pasajes, desplazamiento y estadía pagados.

7.- PROGRAMA CIENCIA Y TECNOLOGÍA PARA EL DESARROLLO, CYTED.-

Chile participa, a distintos niveles, de los dieciséis Subprogramas abiertos por el CYTED, en particular desde aquí se lleva la Coordinación Internacional de los subprogramas: "Nuevas fuentes y conservación de la energía", "Tratamiento y conservación de alimentos" y "Tecnología mineral".

El apoyo que el programa recibe de la OTC está referido a:

- * apoyo técnico y administrativo de todas las actividades del Programa en Chile, convirtiéndose la OTC en la referencia pública del CYTED en Chile y a efectos de su coordinación con la contraparte local, el CONICYT
- * la gestión de fondos: haciendonos cargo de los Mandamientos de Pago a ejecutar en Chile, lo que en el año 93 supuso 284.000 US\$.

8.- PROGRAMA DE PRESERVACIÓN DEL PATRIMONIO CULTURAL EN IBEROAMÉRICA.-

Desde el pasado mes de abril, en que el ICI asumió la continuidad del Programa, como consecuencia de la disolución de la Sociedad Estatal Quinto Centenario, y dentro de la autonomía propia del Programa, la OTC asumió el apoyo a la gestión administrativa y financiera de los proyectos en Chile:

- * Obras de conservación y puesta en valor de los Pucarás de Quitor y Turi (II Región de Chile).
- * Escuela-Taller Mapocho.

Dándose por terminados los proyectos: Parque de los Reyes (Santiago) y Fuerte de Niebla (Valdivia).

III. PROGRAMAS COGESTIONADOS O APOYADOS POR AECI CON OTRAS INSTITUCIONES ESPAÑOLAS.-

1.- INJUVE, PROGRAMA "JÓVENES COOPERANTES".-

El Programa Jóvenes Cooperantes ha desarrollado en el año 1993 su Cuarta Edición. Para ello, fueron seleccionados cinco proyectos a desarrollar en Chile y seis jóvenes para realizar su labor como profesionales durante el período comprendido entre el 3 de Junio y el 30 de Noviembre, correspondiendo los últimos quince días de noviembre a las vacaciones.

En las tres ediciones anteriores fueron técnicos del Instituto de la Juventud (INJUVE) de España los que llevaron a cabo la supervisión de los Jóvenes Cooperante y de los Proyectos en cada país. Es en esta Cuarta Edición en la que por primera vez AECI, a través de las OTC, se hace cargo de esta labor de coordinación y supervisión. Para ello contamos con el apoyo de María del Mar Coca Pérez -- que fue Joven Cooperante en la Primera Edición del Programa--, quien junto con el equipo de la OTC, realizó la coordinación de esta Cuarta Edición.

A continuación señalaremos los proyectos, los cooperantes asignados a cada uno de ellos y las labores de supervisión y coordinación realizadas.

- JOVEN COOPERANTE: MARÍA EUGENIA ROMAN ESNAOLA (Lda. EMPRESARIALES)
- PROYECTO: ESCUELA TALLER "EL ENCUENTRO" - SANTIAGO
- CONTRAPARTE: ESCUELA TALLER "EL ENCUENTRO" / CORPORACIÓN "CRECER".

Breve descripción del Proyecto: La Escuela Taller tiene por objeto la capacitación laboral, la formación humana y la integración al mundo laboral de jóvenes marginados de poblaciones urbanas de escasos recursos. Para su puesta en marcha contó con el financiamiento de la Cooperación Española, a través de FUNDESCOOP, y posteriormente para la realización de Cursos de Capacitación con organismos estatales chilenos (FOSIS, SENCE).

Hay que señalar que en el período que estuvo M^a Eugenia Román se produjeron cambios importantes como la separación definitiva de la Escuela Taller de FUNDESCOOP y la dimisión de varios miembros que formaban parte de la Corporación Crecer.

Objetivos del Joven Cooperante en el Proyecto: El objetivo planteado fue, crear un esquema productivo que le permita a la Escuela independencia financiera en su funcionamiento, sin tener que estar a expensas de organismos estatales o extranjeros.

Grado de cumplimiento de los objetivos planteados: No fueron alcanzados en su totalidad, ya que el autofinanciamiento de la Escuela era prácticamente imposible, pero se están utilizando de forma productiva los talleres de la Escuela. Con ello se pretende apoyar a los jóvenes para iniciarse como trabajadores independientes.

- JOVEN COOPERANTE: CARMEN GONZÁLEZ DE LA HIGUERA (Lda. EN SOCIOLOGÍA)
- PROYECTO: CENTRO DE INFORMACIÓN PARA LA JUVENTUD -SANTIAGO
- CONTRAPARTE: INSTITUTO NACIONAL DE LA JUVENTUD (INJ)

Breve descripción del Proyecto: Creación de un Centro de Información para la Juventud en Santiago Centro y puesta en marcha de otros a lo largo del país.

Objetivo de la Joven Cooperante en el Proyecto: Hacer una propuesta de descentralización del Centro de Información Juvenil por regiones.

Grado de Cumplimiento de los objetivos planteados: Cuando Carmen se integra a su equipo de trabajo todos los esfuerzos de éste estaban centrados en la apertura del Centro de Información Juvenil cuya inauguración fue el 1 de Septiembre. Esto influyó en el cumplimiento parcial de los objetivos a alcanzar por la Cooperante. Desde mediados de Septiembre hasta el 15 de Noviembre centró sus esfuerzos en la descentralización del Centro de Información Juvenil.

- JOVEN COOPERANTE: JAVIER BERNABE FRAGUAS (Ldo. PERIODISMO)
- PROYECTO: CENTRO JUVENIL DE INFORMACIÓN LABORAL (CJIL) - VALPARAISO
- CONTRAPARTE: CENTRO DE ESTUDIOS LABORALES (CESLA) - VALPARAISO

Breve descripción del Proyecto: El CJIL es un área de CESLA, que fue creado por un Cooperante de la Segunda Edición del Programa Jóvenes Cooperantes y a partir de ahí han sido Jóvenes Cooperantes españoles los que se han encargado casi totalmente del funcionamiento del mismo.

El objetivo del CEJIL es ofrecer formación, orientación e información a los jóvenes que intentan insertarse al mundo laboral.

Objetivos del Joven Cooperante en el Proyecto: Los objetivos del Cooperante coinciden con los del CEJIL ya que ambos forman una sola pieza (Cooperante/CJIL) y fueron los siguientes: Informar sobre las posibilidades y recursos sociales para la inserción de los jóvenes al mundo laboral. Orientar sobre las diferentes alternativas y dificultades en relación a las opciones de trabajo que se presentan a los jóvenes. Formar a jóvenes en general y a jóvenes sindicalistas en particular, en el área del periodismo laboral.

Grado de Cumplimiento de los Objetivos Planteados: La grave situación económica por la que pasó CESLA, la reducción de personal y la ausencia del director de la ONG por motivos de campaña política no impidió que el Cooperante cumpliera los objetivos planteados, sino que además amplió las áreas de intervención del CEJIL - a través de Asesoría Periodística al Programa de Radio "Mundo Laboral", programa de radio que CESLA tiene en San Felipe; difusión de las actividades del CEJIL a través de los medios de comunicación regionales - y realizó otras actividades relacionadas con su interés profesional, como por ejemplo realización de un Seminario de Comunicación para el Desarrollo en la Universidad de Playa Ancha (Valparaíso), Apoyo a la Red Regional de Prevención del SIDA.

Hay que señalar que para la realización de algunas de las actividades del CEJIL, por ejemplo para impartir los Cursos sobre Técnicas de Búsqueda de Empleo, contó con el apoyo del equipo de CESLA.

- JOVEN COOPERANTE: TERESA YRIBARREN MUÑOZ (Lda. PERIODISMO)
- PROYECTO: MURO VECINAL
- CONTRAPARTE: CORPORACIÓN DE PARTICIPACIÓN EN EDUCACIÓN Y DESARROLLO) - VALPARAISO

Breve descripción del Proyecto: El proyecto al que se insertó Teresa fue la publicación del Muro Vecinal, revista que recoge las inquietudes de los pobladores y Juntas Vecinales generalmente de zonas marginales de Valparaíso. Teresa creó y siguió sus propias directrices en la confección de la revista, ya que esta cayó bajo su total responsabilidad.

Objetivos de la Joven Cooperante en el Proyecto: Publicación de la Revista "El Muro Vecinal", cuyo fin fue la democratización de pobladores y Juntas de Vecinos.

Grado de Cumplimiento de los Objetivos Planteados: La escasez de recursos económicos en CECAP y la reestructuración en el Área de Comunicación de la ONG, que tendió a enfocarse hacia otro público que no es el estrictamente poblacional, hizo que se paralizara la publicación de "El Muro Vecinal".

La Cooperante se encontró que su proyecto no tenía continuidad, esto la llevó a realizar otro tipo de actividades: Preparación de un Programa de Radio Juvenil, lanzamiento de un boletín interno donde sistematizó todas las actividades que se realizan en las distintas sedes de CECAP, creó una revista de Arte y Cultura, apoyó a la publicación "Viña Participa", apoyó la realización del Seminario "Comunicación y Desarrollo", apoyó la red regional de Prevención del SIDA.

- JÓVENES COOPERANTES: DIONISIO JIMÉNEZ JIMÉNEZ (PROFESOR EGB)
MANUEL VASCO RODRÍGUEZ (TRABAJO SOCIAL)
- PROYECTO: PROYECTO DE CRÉDITO PARA LA ADQUISICIÓN DE BIENES E INSUMOS PARA EL DESARROLLO DE CAMPESINOS Y COMUNIDADES MAPUCHES POBRES DE LA ARAUCANIA - PUCON, CURARREHUE, MELIPEUCO Y LONQUIMAY.
- CONTRAPARTE: INSTITUTO DE DESARROLLO AGROPECUARIO DE LA IX REGIÓN.

Breve descripción del Proyecto: El proyecto pretende promover la organización campesina mapuche, proporcionándole servicios eficientes a sus asociados y permitiéndoles la adquisición de bienes de trabajo para fomentar la explotación agrícola, ganadera y artesanal, con el fin de mejorar la calidad de vida de las familias campesinas. Se está desarrollando en cuatro comunas de la IX Región: Pucón, Lonquimay, Curarrehue y Melipeuco.

Objetivos de los Jóvenes Cooperantes en el Proyecto: Toma de Contacto con la realidad del Proyecto en cada comuna, así como su evaluación y análisis. Apoyo a los equipos coordinadores de cada comuna en la formación y capacitación de grupos.

Grado de cumplimiento de los objetivos planteados: Los objetivos se cumplieron en su totalidad en los dos cooperantes. Su trabajo se centró sobre todo en las Comunas de Pucón y Curarrehue, haciendo visitas esporádicas a las Comunas de Melipeuco y Lonquimay.

* ACTIVIDADES DE COORDINACIÓN Y SUPERVISIÓN DE LA OTC:

Como señalamos al principio la OTC contó con un equipo encargado de la supervisión y coordinación de los seis Jóvenes Cooperantes de esta Cuarta Edición del Programa.

Independientemente de las actividades de apoyo a cada uno de los cooperantes, se realizaron actividades de supervisión que señalamos a continuación:

- Reunión con cada contraparte, previa a la llegada de los cooperantes, con el objeto de tener conocimiento claro y preciso del Plan de Trabajo a realizar por cada Joven Cooperante, así como los objetivos marcados para ellos y lugar físico de trabajo.
- Recogida en el aeropuerto del grupo y búsqueda de alojamiento provisorio.
- Apoyo en la realización de trámites iniciales: visitas oficiales, apertura de cuentas bancarias, depósitos monetarios, asesoría en la búsqueda de alojamiento definitivo, etc..
- Presentación Oficial de cada Joven Cooperante a su respectivo proyecto.
- Visitas en terreno, normalmente bimensuales, a los proyectos.
- Reuniones bimensuales con el equipo completo: Coordinadores y Jóvenes Cooperantes. Se realizaron en la OTC.
- Contactos periódicos, personales y/o telefónicos, con cada cooperante con objeto de apoyarlo constantemente en el área personal y/o profesional.
- Información sobre los apoyos que podía darles la OTC a cada proyecto.

Todas actividades de supervisión han sido valoradas como muy positivas por el grupo de Jóvenes Cooperantes quienes se sintieron apoyados en todo momento por el equipo coordinador.

OBSERVACIONES:

En general la recepción e integración de los Jóvenes Cooperantes a sus equipos de trabajo han sido calificadas por ambas partes como buenas. Sin embargo, los objetivos del Programa Jóvenes Cooperantes no se han cumplido en su totalidad con todo el grupo, vale resaltar los casos de Javier Bernabé y Teresa Yribarren.

Respecto a la relación OTC-Jóvenes Cooperantes ha sido valorada por todos ellos como muy buena ya que contaron con su apoyo de forma constante.

CONCLUSIONES:

De los cinco Proyectos o Instituciones que han recibido Jóvenes Cooperantes podemos concluir que:

- El Centro de Información Juvenil (CESLA) y la revista "El Muro Vecinal" (CECAP), han presentado suficientes factores (económicos, no cumplimiento de los planes de trabajo, poca claridad de continuidad de los proyectos) que obstaculizaron el trabajo de los Jóvenes Cooperantes y que nos conduce a no solicitar cooperantes para la próxima edición del Programa.
- Escuela Taller "El Encuentro". La cooperante cumplió con su objetivo, sin embargo no se encontró con un equipo de trabajo que facilitara su labor. Actualmente la Escuela Taller está en trámites para pasar a formar parte de la Municipalidad de "La Florida", esto hace que no se tenga demasiado claro la solicitud de cooperante para la próxima edición.
- Centro de Información Juvenil (INJ). La poca información acerca del desarrollo del proyecto, afectó al trabajo a realizar por la cooperante, ya que no pudo alcanzar su objetivo previsto. Comenzó su labor según el plan de trabajo diseñado a mediados de septiembre.
- El Centro de Información Juvenil dispone de recursos económicos hasta Marzo de 1994, esto implica poca claridad en la continuidad del proyecto.
- Proyecto de Comunidades Mapuches de la Araucanía. La buena inserción de los cooperantes al Proyecto, el buen desarrollo del mismo, el cumplimiento de los objetivos, del plan de trabajo y el pronóstico claro para el año 94, ha llevado a la contratación por parte del mismo Proyecto de los Jóvenes Cooperantes, así como a solicitar nuevos cooperantes para la próxima edición del Programa.

2. COMUNIDAD DE MADRID: Convenio con las Municipalidades de Pedro Aguirre Cerda y Lo Espejo.-

Como continuación del proyecto: "Higiene ambiental, limpieza de microbasurales y construcción de espacios recreacionales", según convenio suscrito por la Comunidad de Madrid con las Municipalidades de P. Aguirre C. y Lo Espejo, la OTC propuso a las partes firmantes la reformulación de la segunda fase del proyecto. En esta nueva etapa se creó la Escuela-Taller "La Feria" con objeto de crear áreas verdes y juegos infantiles en la zona colindante de las dos Comunas; la escuela capacitó a

jóvenes del barrio en jardinería, viveros y carpintería en tres cursos a la vez que construían las plazas.

El sábado 4 de diciembre se llevó a cabo el acto de clausura de los cursos e inauguración de las plazas y juegos infantiles colindantes entre las dos comunas. El acto contó con la asistencia de los Alcaldes de las Municipalidades, Diputados del Distrito, autoridades y directivas de las Unidades Vecinales de las Comunas.

3. JUNTA DE ANDALUCÍA.-

En el marco de la Cooperación Española con Chile se vienen desarrollando desde 1990 también otros Programas que responden a la voluntad de cooperación de diversas Comunidades Autónomas españolas.

De entre ellos, merece la pena resaltar:

A) Construcción del Conjunto Habitacional Andalucía en la Calle Pedro Lagos de la comuna de Santiago que permitió recuperar y dignificar las viviendas de dos cités situados en esos terrenos.

Este Conjunto, de 78 viviendas, centro comunitario e instalaciones comunes, fue inaugurado a principios de Noviembre con asistencia del Director General de Vivienda de la Consejería de Obras Públicas y Transporte de la J.A. y supuso un aporte de la J.A. de 1 millón de dólares. Esta inversión inicial es recuperada por el Ministerio de Vivienda y Urbanismo de Chile al momento de hacerse efectivo el Crédito Hipotecario pactado por los destinatarios de las viviendas (Diciembre 1992) con lo cual se transforma en un fondo rotatorio que ya tiene su segundo destino acordado entre la JAN y el MINVU.

El segundo proyecto a financiar con este fondo rotatorio se encuentra ya en fase de diseño y estará situado en terrenos ubicados en la Comuna de Santiago, en la Calle Dieciocho.

B) Participación de la Junta de Andalucía, con medios económicos y de asistencia técnica, en el diseño del Plano Regulador de la ciudad de Los Angeles en la VIII Región.

C) Convenios de la Junta de Andalucía con las ONG's VIDES y Taller Norte para llevar a cabo proyectos de construcción, ampliación y rehabilitación de viviendas en zonas marginales de la Región Metropolitana. Dentro de este marco, el pasado 25 de septiembre tuvo lugar la clausura del programa: "CONSTRUCCIÓN POR AYUDA MUTUA" en la Comuna de la Pintana:

Con asistencia de D. Jaime Silva en representación del Ministro D. Alberto Etcheagaray, el Diputado del Distrito D. Guillermo Yunge, el Sr. Alcalde de La Pintana D. Jaime Pavez y el Coordinador General de la Cooperación Española representando a la Junta de Andalucía.

Cooperación Española

Enfasis en la Capacitación

Efectivo programa de ayuda a comunidades indígenas en conjunto con Indap, permitirá llevar la experiencia a otros países.

ANTE el crecimiento económico de Chile, España ha centrado sus esfuerzos de colaboración en el área de capacitación y educación; señaló el coordinador general de la Cooperación Española, Fernando Sánchez-Beato Lacasa.

Entre el 80 y 92, la ayuda se dirigió a centros de desarrollo juvenil, donde se invirtieron 2 millones de dólares. Estos programas han concluido, prácticamente, en un 85 por ciento.

En el sector agropecuario donde se realiza un programa piloto de apoyo al desarrollo de comunidades indígenas. En conjunto con Indap y un aporte español de 1 millón de dólares, se han organizado comunidades en cuatro comunas de la IX Región: Melipeuco, Curraehue, Lonquimay y Pucón.

Los campesinos reciben un crédito, que puede ser en dinero, ganado, insumos o equipos, para realizar sus producciones. El financiamiento se cancela con los frutos de la cosecha y se destina a otro miembro de la comunidad. Este crédito rotatorio, ya ha demostrado sus bondades, estimulando el trabajo y la integración del grupo humano.

Paralelamente, el representante hispano manifestó su satisfacción por los avances en el programa de capacitación en áreas metal mecánicas, acuicultura y construcción, que beneficia a jóvenes de las regiones XI, II y III, capacitándolos para ejercer en la vida productiva.

Institucionalidad

Sánchez-Beato destacó el gran impulso que se está



Fernando Sánchez-Beato Lacasa.

dando a los programas de capacitación en materias institucionales, a concejeros, alcaldes y funcionarios municipales. También, a capacitación en Código Penal a 30 jueces y a otros tantos funcionarios de Gendarmería en materias referidas a redención de pena por trabajos.

Siempre en el marco de los convenios suscritos, Sánchez-Beato destacó que España contribuye en los programas de capacitación del Centro de Perfeccionamiento del Magisterio, de Lo Barnechea.

Con las universidades hay permanente intercambio de información, dijo, junto con el perfeccionamiento a través de becas de 80 jóvenes en universidades españolas.

Por otra parte, continúan los programas de apoyo a los planes de vivienda social, con capacitación y aportes financieros a pobladores de los sectores de menores ingresos.

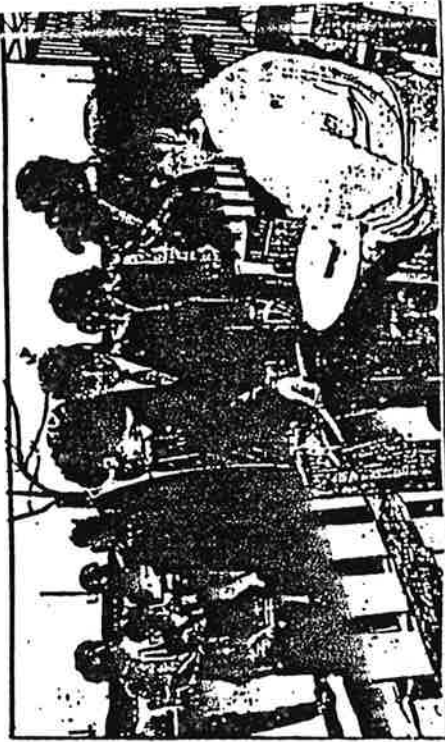

El secretario regional ministerial del Minvivienda, Jaime Siles, junto al alcalde de La Pintana, Procz, inauguran las obras.

Respaldo a la Vivienda Social

Luego de Villa Andalucía, se apoyará otro proyecto en la calle Dieciocho, contribuyendo a la recuperación del centro capitalino.

Innovadores pasos destinados a solucionar el déficit habitacional de familias de bajos ingresos ha permitido el apoyo de la Junta de Andalucía de España, región caracterizada por grandes programas de recuperación de centros antiguos de la urbe.

A través de un convenio suscrito con el Ministerio de la Vivienda y Urbanismo y la Consejería de Obras Públicas y Transportes de la Junta de Andalucía, se puso en marcha un programa de vivienda social, que en la primera etapa permitió la construcción de la Villa Santa Lucía, en la manzana comprendida por Pedro Lagos y Lurri Caxchane para 78 familias.

Y ahora ya se definió el terreno en la calle Dieciocho y se encuentran en estudio los proyectos arquitectónicos y la fórmula de selección de los beneficiarios.

Como requisito la Junta de Andalucía exige la participación de un destacado arquitecto chileno. En la Villa Andalucía, fue Fernando Castillo Velasco, para este

programa de vivienda social, que permitió recuperar una manzana de un sector antes ocupado con cines.

Para financiar las obras, la Junta de Andalucía creó un fondo rotatorio por US\$ 1 millón, suma que, al recuperarse, permitirá financiar los próximos proyectos.

En otro plano, la entidad autónoma española financió la construcción de segundas etapas en Villa Colombia, Comuna de la Pintana, realizada bajo el sistema de autoconstrucción y por medio de la ONG Vidés. Con otra ONG, Taller Norte, se trabaja en apoyo a la autoconstrucción en otros sectores de la capital.

Además del programa de viviendas sociales, el convenio ha incluido otras acciones. Entre ellas, el desplazamiento de tres arquitectos del Minvu y Serviu para una beca de perfeccionamiento por tres meses en Andalucía y el financiamiento parcial del Plan Regulador de Los Angeles, VIII Región.

4. COOPERACIÓN EN EL ÁMBITO MUJER.-

El Protocolo Conjunto MAEX/MAS, en su edición 1993, además de acciones en el ámbito Juventud que se explicitan separadamente en esta Memoria, aprobó varias acciones en el área Mujer.

En primer lugar, se acordó dar continuidad al financiamiento al Servicio Nacional de la Mujer de Chile, específicamente, para su programa de Red de Información de Mujer (RIDEM) que funciona a lo largo de todo Chile.

Además, y como acción nueva, se aprobó el financiamiento parcial a un Seminario sobre Mujer y Educación organizado por la Casa de La Mujer "La Morada" y la Universidad Metropolitana de Ciencias de la Educación.

En el marco del Magister "Mujer y Desarrollo" que organizan anualmente A.E.C.I. y el Instituto de la Mujer de España como parte integrante del Protocolo Conjunto, se aprobó destinar a dos alumnos de dicho postgrado para realizar sus prácticas de 3 meses en Chile; uno en el programa de Capacitación de Mujeres Campesinas del GIA en Chillán y otro en el Programa de Información de Mujeres de la radio Tierra de la Casa de la Mujer.

5. CONSEJO SUPERIOR DE DEPORTES.-

Con objeto de materializar nuevas formas de colaboración dentro del Convenio suscrito por DIGEDER con el Consejo Superior de Deportes de España, el pasado día 4 de octubre, en presencia del Sr. Embajador de España, se procedió a la firma del Convenio de colaboración entre la AECI y DIGEDER.

En aplicación de este "Acuerdo para el desarrollo en Chile del Convenio de Cooperación Deportiva entre Chile y España" (DIGEDER-AECI/ICI), se desarrolló el 23 y 24 de noviembre el Seminario sobre "Psicología Deportiva" impartido por el profesor del Centro de Alto Rendimiento de San Cugat del Vallés. La actividad se dirige a entrenadores deportivos de alto rendimiento y monitores de deporte popular; asistieron expertos de Stgo. y del resto del país. En el acto DIGEDER hizo entrega a AECI de un lote de libros especializados para la biblioteca del Centro Cultural de España.

6. MINISTERIO DE TRABAJO Y SEGURIDAD SOCIAL: Sistema Nacional de Información y Orientación para el Empleo.-

Como parte integrante de la Comisión Mixta Hispano-Chilena, en 1993 comenzó a implementarse el mencionado Programa de intermediación laboral, cuyas contrapartes ejecutoras son el INE (Min. del Trabajo y Seg. Social de España) y el SENCE (Min. del Trabajo de Chile).

Su objetivo fundamental es el de poner en operación un Sistema Nacional de Información y Orientación al Empleo que

permita atenuar las rigideces del mercado laboral, agilizando la movilidad de los trabajadores y, en consecuencia, lograr una adecuada sintonía entre los requerimientos de las empresas y las competencias del trabajo.

Hasta la fecha se ha llevado a cabo una primera Misión Técnica de la experta española Cinta Vallespín, quien se desempeñó durante aprox. seis meses en el SENCE para poner en marcha el Programa.

Próximamente - en el primer trimestre de 1994 - tendrá lugar una segunda Misión Técnica; en esta oportunidad de un experto chileno del SENCE quien realizará una pasantía de aprox. 3 meses en el INE.

7. MINISTERIO DE OBRAS PÚBLICAS: CEDEX.-

Ver "Curso sobre Evaluación de Impacto Ambiental en las Obras Públicas", organizado conjuntamente por el CEDEX y el Mº de Obras P. de Chile. (II-6.3. Cursos).

8. MINISTERIO DE INDUSTRIA: IDAE, IMPI.-

Con objeto de realizar las primeras gestiones para la organización del Foro Empresarial del Cono Sur, Partenariat'94, que tendrá lugar en Stgo de Chile el próximo mes de junio, el IMPI y la OTC, a través de su nuevo experto Joxean Fernández, comenzaron a reunirse con las contrapartes locales: CORFO y SERCOTEC.

El Instituto de Diversificación y Ahorro Energético del Mº de Industria de España ha obtenido la aprobación de la Unión Europea para un "Proyecto de Cogeneración" a ejecutar en México, Perú y Chile durante 1994. El proyecto en Chile será ejecutado por el IDAE con la Comisión Nacional de la Energía de Chile como contraparte local y asciende a 100.000 ecus. La OTC coordinará las actividades.

9. MINISTERIO DE ECONOMÍA Y HACIENDA: Centro de Gestión Catastral y Cooperación Tributaria.-

En cumplimiento del convenio celebrado en 1992 entre el Centro de Gestión Catastral y Cooperación Tributaria del Ministerio de Economía y Hacienda de España, la AECI-ICI y la Subsecretaría del Ministerio de Bienes Nacionales de Chile, se desplazó a Santiago Don José Luis Zúñiga, Subdirector General de Estudios del CGCyCT en Noviembre de 1992 manteniendo diversas reuniones técnicas en el Ministerio de Bienes Nacionales, AGCI y la I. Municipalidad de Santiago.

Dicha asistencia técnica, por parte del CGCyCT se concretará en una segunda etapa una vez que el proyecto de Catastro Nacional cuente con el estudio de factibilidad, la Ley que le de cobertura, la metodología de coordinación de los diversos catastros existentes en Chile y las

correspondientes partidas presupuestarias para su implementación.

En el marco de este Convenio, esta OTC financió el pasaje del funcionario de la I. Municipalidad de Santiago, Señor Reyes Vallejo, para realizar una pasantía en Barcelona.

10.- MINISTERIO DE CULTURA. Exposición "Letras de España" y donación de Fondo Bibliográfico.

Esta exposición tuvo lugar en el mes de Marzo del año en curso y culminó con la donación de los textos presentados al Centro Cultural Mapocho de la I. Municipalidad de Santiago donde estarán permanentemente disponibles para la consulta del público.

La exposición contó con la totalidad de publicaciones editadas en España en los últimos diez años y fue visitada, durante los 30 días que permaneció abierta al público, por 90 mil personas.

IV.- OTROS PROYECTOS Y ACTIVIDADES.-

1.- ACTIVIDADES REALIZADAS POR EL EXPERTO DE AECI EN CEPAL, D. JAVIER GURPIDE

1. En relación al proyecto de creación en CEPAL de un banco de datos sobre grandes proyectos de inversión de ámbito regional. Las actuaciones llevadas a cabo han sido:
 - a) Diseño y desarrollo de una base de datos susceptible de administrar gran cantidad de información sobre proyectos de inversión mediante el software PARADOX 4.0.
 - B) Puesta en contacto con las Divisiones de Proyectos del Banco Mundial, Banco Interamericano de Desarrollo y Onudi para establecer procedimientos permanentes de captación de información sobre los grandes proyectos de desarrollo que promueven y/o financian.
 - c) Reuniones y establecimiento de acuerdos para el suministro regular de información con importantes organismos y asociaciones del sector privado y del público en Chile. Participación en la creación/instalación de la red regional de CADES (Centros de articulación con la demanda). Estos centros están dirigidos a captar, sistematizar y difundir entre sus asociados información sobre proyectos de inversión, programas de licitación, etc. así como promover oportunidades de coproducción y otras formas de asociación productiva y elaborar estudios y asesoría ingenieril, económica y financiera. En el futuro serían los proveedores idóneos de información sobre inversión que alimenten el Banco centralizado de datos de CEPAL.
 - d) Estudio, desagregación y registro en la base de datos de la información recibida por las distintas fuentes.
2. Realización en colaboración con una colega de CEPAL del informe "Las Proyecciones Económicas para 1993-1994 en los países industrializados". El documento estudia, expone y enjuicia las proyecciones a corto plazo de los indicadores económicos más relevantes de la economía mundial realizadas por grandes instituciones nacionales e internacionales: CEE, FMI, OCDE, CEPII.
3. Diseño y comienzo de una investigación sobre la contribución de la inversión en infraestructura de tipo económico (transporte, comunicaciones, oferta energética, medioambiental) y social (abastecimiento de aguas y alcantarillado, sanitaria, centros culturales, educativa) para explicar el crecimiento y productividad de algunos países de la región. Los objetivos parciales del trabajo serían:
 - a) cuantificación de las infraestructuras, obtención de indicadores sintéticos y su distribución

territorial; b) análisis de las disparidades existentes; c) estudio econométrico del impacto de la dotación de infraestructuras en el crecimiento y en el bienestar.

4. Asistencia y participación en los numerosos seminarios y conferencias que se organizan en CEPAL sobre los modelos de desarrollo recientes y las políticas económicas implementadas en América Latina.

2.- OTRAS ACTIVIDADES Y PROYECTOS.-

2.1 INAUGURACIÓN DEL MUSEO DE ARTE MODERNO DE CHILOÉ, Sala España.

Castro, Chiloé, 9 de enero. Financiado conjuntamente por la Fundación Andes, la Embajada de Alemania y la Cooperación Española, fue finalmente posible, después de años de gestiones, inaugurar para el público de la zona y los numerosos turistas que visitan Chiloé en verano, este museo que cuenta con una Sala España para exhibir su magnífico fondo artístico.

2.2 PROYECTO DE CENTRO DE CAPACITACIÓN JUVENIL en la localidad de Ventanas, Puchuncaví, Vª Región.

Como función de asesoramiento técnico en la formulación del Proyecto que debía ser presentado por una ONG española a la convocatoria de subvenciones de SECIPI (la Fundación Santa María), para la construcción y habilitación de un Centro de Capacitación en la localidad. Proyecto que ya había recabado los compromisos y apoyos de la Municipalidad, MIDEPLAN y el complejo industrial de la zona, la OTC apoyó la inmediata puesta en marcha (curso académico 1993) de dos aulas: soldadura y secretariado, que debían servir de experiencia piloto funcionando en la escuela municipal de la localidad.

2.3 MINIPROYECTOS EN LA COMUNA DE LA PINTANA, Pudahuel, Santiago.

Presentada a esta OTC por parte de la División Social del Ministerio de Planificación y Cooperación la solicitud de miniproyectos prioritarios para la Comuna de La Pintana, y después de estudiar y valorar cada uno de ellos, esta OTC propuso apoyar los siguientes:

3.1.- Consultorio de salud, Policlínico "El Roble", para el que el Mº de Sanidad ya había comprometido mobiliario, equipo y personal sanitario.

3.2.- Proyecto de Plaza en la población Villa Colombia, se trata de la plaza circundante a las soluciones habitacionales financiadas por la Junta de Andalucía. El Municipio se hará cargo de la asistencia técnica para la construcción, la iluminación y el mantenimiento.

3.3.- Proyecto de Multicancha en Villa Diego de Almagro, para dotar de espacio deportivos a la zona.

El 20 de enero de 1993 se hace entrega al Sr. Ministro de MIDEPLAN y al Alcalde de la Comuna de los fondos AECI para estos proyectos.

2.4 EQUIPAMIENTO GUARDERÍA DE PICA, Iquique.

Se entrega un set de juegos infantiles a la guardería infantil pública de la Comunidad de Hermanas españolas de la Orden Salesiana de Pica; localidad sita al interior del Desierto de Atacama, en la I Región de Chile y que había sido destruída por un incendio.

Esta acción, que nace de una iniciativa del Consulado de España en Iquique, contó en todo momento con la valiosa colaboración del Señor Consul.

2.5 TALLER DE CINE PARA NIÑOS DE ALICIA VEGA.

Desde 1985 - y como se recoge en la película chilena "Cien Niños Esperando un Tren" - Alicia Vega viene desarrollando, ininterrumpidamente, talleres de cine en las comunas mas pobres de Santiago y localidades agrícolas de Chile. Dada la importante función social que realiza el equipo del Taller y el reconocimiento nacional e internacional que el proyecto ha merecido, la OTC se propuso mantener el apoyo que le viene prestando desde hace varios años para garantizar su continuidad.

2.6 AYUDA DE EMERGENCIA A LOS DAMNIFICADOS POR EL ALUVIÓN E INUNDACIONES EN SANTIAGO

Palacio de la Moneda, 7 de mayo. El Sr. Embajador hace entrega de la ayuda española a los afectados por las inundaciones en Santiago, a la primera Dama, Sra. Leonor Oyarzún, esposa del Presidente de la República.

2.7 PRESENTACIÓN DEL LIBRO "FECUNDACIÓN IN VITRO".

Centro Cultural de España, 4 de junio. La autora del libro, D^a Maricruz Gómez de la Torre, Doctora en CC. Jurídicas por la Univ. Complutense de Madrid y becaria del ICI, presentó su obra en el C. Cultural de E.

2.8 CLAUSURA EN TALAGANTE DE LA SEGUNDA ETAPA, 26 SOLUCIONES HABITACIONALES EN VILLA PRAT REALIZADAS POR "VIDES".

Talagante, 24 de Julio. Con asistencia del Diputado D. Vicente Sota, el Gobernador de Melipilla y el Alcalde de Talagante, se realiza el acto de clausura de la 2ª etapa de vivienda progresiva realizada por VIDES con aporte de 50.000 US\$ de la Cooperación Española.

2.9 ENTREGA DE FONDOS PARA LA ADQUISICIÓN DE UN ECOTOMÓGRAFO Y EQUIPO MÉDICO AUXILIAR EN TEMUCO

Temuco, Viernes 30 de Julio. Con asistencia del Embajador de España se celebra un acto público en la Intendencia de la IX Región para entregar un cheque por 33.000 US\$ al Sr. Intendente Regional después de firmar un convenio entre el Servicio de Salud de la Araucanía, el INDAP de la IX Reg., y la OTC de Chile por el que se pone en marcha el proyecto de detección y tratamiento de casos de quiste biliar entre la población Pehuenche del Lonquimay.

El proyecto fue presentado por el Dr. Manuel Barroso, jefe del servicio de cirugía de la Posta Pública de Temuco y Cónsul Honorario de E. en dicha ciudad.

Síntesis del proyecto:

En un universo total de 2.000 personas, el 30 % (600) estaría afectado por LITIASIS, de ellos entre el 10 y el 15 % deberá ser operado en la Posta Pública de Temuco sin costo alguno para el paciente. El INDAP se compromete a coordinar sus desplazamiento a terreno a Lonquimay para el Proyecto Español con el equipo médico encargado del proyecto.

2.10 PRESENTACIÓN DEL LIBRO DEL PIIE "Como aprende y como enseña el docente".

Jueves, 12 de Agosto. Convocado conjuntamente por el AECI-ICI y el PIIE, el Ministro de Educación y el Embajador de España. Se presenta el libro que contiene las ponencias presentadas al Seminario Internacional de Perfeccionamiento Docente (Stgo. 21-23 de Oct. 1991) organizado por el PIIE con el patrocinio del ICI. Tanto el libro como su presentación fueron financiados por el ICI. El acto consiste en una exposición académica a cargo de los expertos: Decano de la Facultad de CC. de la Educación de la Univ. Católica y D^a Verónica Edwards, seguido de coloquio.

2.11 CONFERENCIA DEL PROFESOR AZQUETA sobre "Evaluación de políticas ambientales".

Viernes, 13 de Agosto. Convocado conjuntamente por AECI-ICI, el ILPES (D. Edgar Ortégón, director de Proyectos y Programación de Inversiones) y MIDEPLAN (D. Sergio García, jefe de división de Medio Ambiente).

Aprovechando la venida a Ch. del profesor de economía de la Universidad de Alcalá de Henares D. Diego Azqueta (financiada por el ICI a petición del ILPES), este dictó una interesante conferencia sobre el aporte del análisis económico a la gestión del medio ambiente, los métodos que permiten valorar monetariamente el medio ambiente y los instrumentos para conseguir los objetivos propuestos. Asisten en su mayoría, funcionarios de MIDEPLAN, CONAMA (Com. Nac. para el M. Ambiente), M^o Hacienda, ILPES,... todos ellos expertos en el tema.

Donación española, alcance y sentido

En ceremonia pública, el gobierno español representado por su embajador hizo entrega de 33 mil dólares que serán destinados a la implementación de equipos médicos para la salud de La Araucanía a través de la compra de un ecotomógrafo y equipo auxiliar laparoscópico, el que será usado en las comunidades más alejadas de la IX Región.

La donación corresponde a un convenio entre la Agencia Española de Cooperación Internacional, el Servicio de Salud Araucanía y el Instituto de Desarrollo Agropecuario, Indap, que darán las facilidades para el traslado de los citados equipos cuyo manejo lo hará un equipo médico.

El alcance desde el punto de vista de la salud significa acentuar la tendencia moderna de la medicina que procura la prevención y el tratamiento oportuno de las enfermedades, con lo que se mejora el estándar de vida de una comu-

nidad. Por ello, el ecotomógrafo servirá para la detección precoz de problemas vesiculares en la población rural, que sólo solicita atención médica en situaciones de mayor urgencia y necesidad. Así también, estudiar la relación entre los cálculos biliares y el cáncer a la vesícula, que en la IX Región representa una de las mayores incidencias a nivel mundial.

Esto nos lleva a valorar altamente el presente convenio que hace posible la materialización de la citada donación y pone en evidencia que la mancomunidad de los servicios públicos es posible en aras de temas tan sensibles y determinantes como la salud rural. Su alcance es muchísimo mayor que el que advierten sus signatarios, pues cada avance en la detección precoz de problemas vesiculares será altamente beneficioso para todo el grupo familiar, generalmente de escasos recursos y que deben efectuar enormes sacrificios para procurar una solución a sus problemas. Y de ese modo, aún sin

declararlo, se hará un avance en el propósito de equidad que postula La Araucanía.

Su alcance, entonces, es de relevancia para los habitantes de las comunidades rurales y para el servicio de salud de La Araucanía, que con esta ayuda ve mejorada su implementación médica y favorecida su misión. Pero es mucho más valioso su sentido ya que implica la manifestación de solidaridad de España con Chile y con esta región, de manera concreta y útil, su- perando con hechos la fuerza de los discursos o la intención de las palabras.

Ahora nadie dirá que la cooperación española nos parece lejana, pues mientras ello se diga si es que se dice- un equipo médico, con el apoyo de Indap estará visitando algún punto de nuestra geografía y dará una solución, una orientación y una esperanzadora respuesta a los habitantes de las zonas más alejadas y por lo mismo, más necesitadas de este tipo de ayuda:

2.12 CONFERENCIA-PANEL: "PRESENTE Y FUTURO DE LA INTEGRACIÓN EUROPEA" Conferencia del Embajador de la Unión Europea en Chile, Sr. Kurt Juul.

Martes, 17 de Agosto. Organizado por la Fundación CIPIE, Centro de Investig. y Promoción Iberoamérica-Europa, y convocado conjuntamente con el ICI, tuvo lugar el acto presentado por el Senador Andrés Zaldivar Larraín presidente de CIPIE. Tras la conferencia del Sr. Embajador, participaron como panelistas D^a Cecilia Montero (investigadora de CIEPLAN), D. Eduardo Aninat (de Aninat, Mendez y Asoc.), y D. Alberto Van Klaveren (del M^o de Relaciones Exteriores de Chile).

2.13 ESCUELA TALLER "EL ENCUENTRO", La Florida.

Martes, 31 de agosto. Acto de Graduación de la 3^a Promoción de alumnos de la Escuela en las especialidades de: carpintería de obra gruesa, pintura de construcción e industrial, electricidad y jardinería. Estos cursos fueron realizados en la Esc.-T. en el marco del Programa de Formación y Capacitación de Jóvenes del Fondo de Solidaridad e Inversión Social (FOSIS)

El sábado, 9 de octubre, se procede a la Inauguración de los Camarines construidos por la Escuela Taller: con presencia del Sr. Alcalde de la Florida, el Diputado por el Distrito D. Carlos Montes y la hija del Presidente de la República D^a. Mariana Aylwin, el Coordinador de la Cooperación española hizo entrega de la obra realizada -- por alumnos de la Escuela Taller-- a la Presidenta de la Asociación de Vecinos "Guillermo el Conquistador", organización ciudadana que cedió a la Municipalidad de la Florida los terrenos sobre los que se levanta la Escuela.

2.14 CONFERENCIA DE LOS PROFESORES BERNARDO CASTRO Y XABIER ARRIZABALO sobre "Desempeño de la economía chilena durante el Gobierno militar: ¿milagro o quimera?".

Miércoles 1 de Septiembre. Aprovechando la estancia Chile del profesor de economía de la Universidad Complutense de Madrid D. Xabier Arrizabalo que realizó su Tesis doctoral sobre el tema de la conferencia, y complementando su visión con la del profesor del Centro Interdisciplinario de Estudios y Desarrollo Regional de Chile, se dictó una conferencia que fue precedida de la presentación del experto de AECI en CEPAL, D. Javier Gurrutxaga.

2.15 PRESENTACIÓN DEL LIBRO "POBREZA Y RURALIDAD".

Miércoles 15 de Septiembre. Presentación de los documentos, publicados conjuntamente por el Ministerio de Agricultura y la FAO, "Pobreza y Ruralidad, estudio realizado en 286 comunas comprendidas entre la IV y la X Región de Chile. Elementos de política para el Desarrollo Rural". Actuaron

como conferenciantes, el Sr. Ministro de Agricultura, D. Juan Agustín Figueroa, el Sr. Subsecretario, D. Maximiliano Cox, el Director Gral de la FAO para América Latina, D. Rafael Moreno y el Sr. Subsecretario de Hacienda D. Jorge Rodríguez. Además participaron en el acto Parlamentarios, Alcaldes y Autoridades sectoriales.

2.16 ENTREGA DE LA LANCHA HOSPITAL EN ACHAO, Chiloé.

Achao, Chiloé, X Región. 29 de Septiembre. Finalizada la construcción de la embarcación que dará servicio al hospital de Achao, así como a la Corporación de Educación y Salud de la Municipalidad de Quinchao para llegar a las nueve islas que componen la Comuna, se procedió a su entrega a la Municipalidad, con asistencia del Gobernador provincial de Chiloé D. Nelson Águila, Autoridades Regionales y Locales de Salud y Educación, Alcalde de la Comuna y vecinos. El detalle de los aportes finales ha sido el siguiente: Cooperación Española: 5.895.700 \$ch; Intendencia X Región: 5.649.077 \$ch; Municipalidad de Quinchao: 4.274.774 \$ch.

2.17 Inauguración del IVº Congreso de la Asociación de Abogados Laboralistas de Chile

Viernes, 25 de octubre. Con asistencia del Exmo. Sr. Ministro de Trabajo se inauguró el IVº Congreso que cuenta con delegaciones de numerosos países de Iberoamérica y Europa. Por España asiste el profesor de Derecho del Trabajo de la Univ. de Albacete D. Antonio Baylos.

2.18 Clausura del Curso del Alto Mando: "Ciencia y Tecnología en la misión del Investigador Policial", organizado por la Policía de Investigaciones de Chile.

Viernes, 29 de Octubre. Con asistencia del profesor de la Universidad de Córdoba D. José Manuel Palma Campa, financiada por AECI, se celebró durante la última semana de octubre el curso de Alto Mando señalado. A la clausura asistió el Sr. Subsecretario del Ministerio del Interior, el Dtor. Gral. de la Policía D. Nelson Mery y otras personalidades.

2.19 Curso internacional sobre "Diseño y control de formas farmacéuticas modernas".

Lunes, 15 de Noviembre. Inauguración del curso organizado por la Facultad de Química de la Universidad Católica con apoyo financiero del Ministerio de Sanidad y Consumo de España.

2.20 Seminario: "CARRERA FUNCIONARIA DE PLANTAS MUNICIPALES: UN ENFOQUE APLICADO".

Lunes y martes, 22-23 de Noviembre. Seminario organizado por la Asociación Chilena de Municipalidades: Colaboran la SUBDERE, el INDEMU, la Fundación Alemana para el Desarrollo Internac. y AECI. Asisten Alcaldes y Concejales de todo el país (250 personas aprox.)

2.21 TALLER DE GENERO

Jueves, 9 de diciembre. Aprovechando los últimos días de estancia en Chile de los dos becarios del Instituto de la Mujer (Mtrio. de Asuntos Sociales), y con la participación de las contrapartes locales: Servicio Nacional de la Mujer y "La Morada", se realizó en el Centro Cultural de España un taller de genero con las nuevas metodologías empleadas para suscitar la reflexión colectiva sobre la situación de la mujer en la familia, la sociedad y el trabajo.

V.- ONG's QUE HAN OBTENIDO SUBVENCIÓN EN CONVOCATORIAS SECIPI PARA PROYECTOS EN CHILE.-

1.- Convocatoria 1992 de ayudas y subvenciones derivadas del Impuesto sobre la Renta de las Personas Físicas. Orden Ministerial de 02.03.92 (BOE del 13.03).

ONG's que obtuvieron subvención para Chile:

1.1.- SOLIDARIDAD INTERNACIONAL, para el proyecto: "Participación ciudadana y democratización municipal", 2ª etapa. Importe SECIPI aprobado: 11.228.119,- pts.

* Ctpte en Chile, Consorcio: FLACSO/PRED/CEMPROS/CESOC

* El proyecto fue coordinado con el Programa de Gestión Municipal que desarrolla AECI con el Mtrio. del Interior de Chile, Subsecretaría de Desarrollo Regional. Su desarrollo durante 1993 resultó muy positivo, hasta el punto de buscar la continuidad de la colaboración de FLACSO en nuestro Progr. en 1994.

1.2.- FUNDACIÓN CANOVAS DEL CASTILLO, para el proyecto: "Asistencia jurídica para población indígena y mujeres" en la IX Región, Temuco. Importe SECIPI aprobado: 10.700.000,- pts.
* Ctppte en Chile: Inst. Libertad/Univ. Autónoma del Sur
* Aunque el proy. parecía contar con el aval de los ejecutores acreditados, la experiencia con los beneficiarios, a juicio de las organizaciones participantes, el resultado sería satisfactorio. Esta OTC carece de elementos que contrasten esa autoevaluación.

1.3.- VETERMOM, para el proyecto "Banco Ganadero Duao-Radal" en la VII Reg. Importe SECIPI: 55.610.000,- pts
* Ctppte Ch: Centro Reg. de Asistencia Técnica y Empr.
* El volumen del proy. requería más información sobre la Ctppte local, el calendario de producción, la continuidad del proy. y el sistema de gestión del fondo rotatorio para asegurar que no se repetirían los problemas de un proy. Vetermon similar en la XI Reg.

2. Convocatoria 1993 de ayudas y subvenciones derivadas del Impuesto sobre la Renta de las Personas Físicas. Orden Ministerial de 19.04.93 (BOE del 03.05). Proyectos que se pondrán en marcha a lo largo de 1994.

2.1.- FUNDACIÓN LARGO CABALLERO, para el proyecto "Escuela-Taller Chol-Chol" en Nueva Imperial, IX Reg. Importe SECIPI aprobado: 18.300.000,- pts.
* Ctppte. Chile: Fundación Chol-Chol para el Desarrollo
* La Ctppte local tiene una importante experiencia y prestigio en la zona como garantía de su ejecución.

2.2.- FUNDACIÓN HUMANISMO Y DEMOCRACIA, para el proyecto "Apoyo a microempresas: comuna de Valparaíso y Viña del Mar", en la V Reg.; Imp.: 18.220.000,- pts. * Contraparte en Chile: Fundación Eduardo Frei
* La OTC realizó algunas observaciones que entendíamos mejoraban el proyecto.



CHILE
CENTRO CULTURAL

Tras numerosas vicisitudes, hace once meses abrió sus puertas en Chile, -coincidiendo con la impresionante muestra del Ministerio de Cultura "Letras de España"- el que posiblemente sea uno de los mejores Centros culturales de España en América.

En efecto, el dieciocho de marzo se inauguró por nuestro entonces Ministro de Cultura, el Presidente de AECI y el Ministro de Educación de Chile, ante un numeroso grupo de invitados y con una presentación de lujo, el flamante Centro Cultural del ICI en Santiago.

En él se centraliza nuestra presencia cultural y de cooperación. A él se incorporan el Coordinador, el Instituto Chileno de Cultura Hispánica y el Consejero Cultural de la Embajada que es también el Director del Centro y en la práctica el responsable de llenarlo de cultura con una oferta que intenta ser de calidad, plural y atractiva.

¿Qué cultura queremos, podemos y estamos ofreciendo en Chile?

Es importante mencionar, ante todo, el interés que siempre España ha despertado en Chile. Desde Pedro de Valdivia, considerado como el primer chileno, España ha estado presente en la configuración de la nación chilena aún en los momentos más tensos tales como la independencia o la guerra. Chile es sin duda uno de los países más hispanófilos de América.

Junto a la particular avidez por todo lo que sea cultura española, y al alto nivel educativo del chileno medio, habría que destacar también una cierta pasividad por parte de la sociedad chilena, más acostumbrada a recibir que a dar, lo que es perfectamente comprensible especialmente en los últimos años.

Una sociedad conservadora donde la Iglesia Católica tiene un peso muy específico en todas las manifestaciones de la vida cotidiana.

La apertura del Centro Cultural de España tenía que evitar desde el principio caer en dos tentaciones igualmente peligrosas: por una parte, repetir en su versión ampliada la labor hispanista, de corte tradicional, desarrollada por décadas por el Instituto Chileno de Cultura Hispánica y por otra ofrecer una imagen exclusivamente vanguardista con un Centro que se caracterizara por el último grito en materia cultural.

Cualquiera de estas opciones nos hubiera hecho fracasar estrepitosamente.

En mi opinión, lo que verdaderamente Chile esperaba de España en el terreno cultural, era una ayuda similar a la que hemos prestado y estamos ofreciendo durante la transición, en el terreno político y económico. Porque si lo cultural es sólido la democracia será más vital y también más sólida.

En una sociedad como la chilena donde las heridas de un pasado reciente aún no cicatrizan, en un Centro que refleja la imagen de una España joven y democrática, afortunadamente hemos recibido críticas contradictorias y unas veces se nos acusa de izquierdistas (con la exposición del Museo de la Solidaridad, con la de Miguel Hernández, con la asistencia de Ministros socialistas, por no mencionar la de la viuda del propio ex presidente Allende, asidua visitante de nuestro Centro) y otras de conservadores por hacer concesiones a manifestaciones culturales de la España tradicional.

La oferta cultural que desde España el ICI envía a América, generalmente en gira por varias capitales iberoamericanas, está en torno a doce al año, lo cual quiere decir que sería absurdo mantener nuestros Centros solo con una actividad española mensual.

Partiendo de un presupuesto digno para "comprar cultura" en el mercado local, el peso de las manifestaciones culturales entiendo que debe recaer sobre los chilenos como una forma mas de cooperación de España hacia Chile.

El presupuesto de nuestras actividades culturales es exactamente de nueve millones y medio de pesetas (seis y medio del ICI y tres de la Dirección General de Relaciones Culturales) y su empleo reviste dos características absolutamente inéditas en Chile:

1. "Compramos" actividades culturales hechas por chilenos, lo que quiere decir que no solamente ofrecemos gratuitamente un "espacio de libertad" sino que esas actividades se retribuyen dignamente con lo cual estamos ayudando a un sector amplio pero tradicionalmente marginado en los presupuestos como es la cultura, y
2. Todas las actividades (aproximadamente dos docenas al mes) son -como no podía ser menos si hablamos de cooperación- absolutamente gratuitas, lo cual quiere decir que diariamente todo publico sin discriminación, se beneficia de actividades, algunas de ellas costosas como el teatro y los conciertos.

Beneficios por tanto para el protagonista y beneficios también para el receptor. Apuesta, en suma, por Chile también en el terreno cultural, con una política de ayuda, o mejor dicho cooperación, al mismo tiempo tangible y etérea, cuyos frutos algún día recogeremos.

Tampoco el panorama cultural chileno es especialmente efervescente, no hay un ebullición cultural, sino mas bien una cierta atonía por eso quizás sea mas difícil el esfuerzo extranjero, como el de nuestro Centro Cultural, por revitalizar este ambiente donde la cultura no es, ni será nunca lo prioritario.

Capítulo aparte y aunque solo sea de pasada menciono a nuestra colectividad.

La sensibilidad cultural de nuestra colonia, me atrevo a decir, que es prácticamente nula -como es la tónica en América- y salvo en algunas manifestaciones puramente españolas es difícil contar con algo más de un puñado de compatriotas.

Conseguimos al menos, sensibilizar a tres empresas españolas (de las muchas e importantes que hay en Chile) para que a fondo perdido nos paguen la difusión de nuestra programación. Cinco mil programas mensuales que llegan a toda institución que en Chile tenga que ver con la cultura.

Incorporamos así a la iniciativa privada que nos ha dado la nada despreciable cifra de tres millones de pesetas, cantidad equivalente al presupuesto de la Dirección General de Relaciones Culturales, o lo que es lo mismo un tercio del total de nuestro presupuesto cultural.

También he señalado anteriormente, que el Instituto Chileno de Cultura Hispánica ha sido fagocitado (si bien manteniendo su personalidad) por el Centro Cultural. En la práctica eso quiere decir dos cosas:

1. Que aquellas actividades propuestas por el Instituto (conferencias en el 90% de los casos) son analizadas y aprobadas por el Director del Centro.
2. Que todas sus actividades son pagadas con nuestro presupuesto.

Era necesario buscarle además otras actividades que de alguna manera justificaran su existencia, y así, se le ha concedido al Instituto la responsabilidad (siempre supervisada por el Director del Centro) de difundir fuera de Santiago el rico material cultural existente en nuestra Biblioteca. Se trata de una labor importante y ya hemos empezado a enviar "paquetes culturales" que incluyen videos, discos, casetes, diapositivas.... al Ministerio de Educación quien se encarga de distribuirlo por todas las escuelas de las doce regiones del país. Más de dos millones de escolares conocerán mejor la cultura española. (Está previsto el envío de tres paquetes culturales al año).

Aceptando la filosofía de que nuestro Centro debería acoger mayoritariamente manifestaciones culturales realizadas por chilenos, el primer requisito era que nuestra actividad cultural fuese abierta, plural, tolerante, políticamente independiente, con una oferta diversificada y con el acento puesto especialmente en los jóvenes.

Había que empezar "cumpliendo" con aquellas personas y entidades chileno-españolas que han hecho cultura y que no solo tienen un nombre a nivel nacional sino también cuentan con una cierta proyección internacional. Un buen ejemplo nos lo proporcionan los pasajeros del "Winnipeg", aquel barco símbolo, fletado por Neruda, que supuso un revulsivo en la vida cultural chilena y que trajo a bordo hombres y mujeres que en su día fueron, y hoy son protagonistas de determinadas parcelas de la cultura. Todos son nuestros asesores esporádicos y siempre ad honorem y todos han brillado con luz propia en alguna de las actividades del Centro.

Teníamos también un compromiso moral con una entidad como es el Museo de la Solidaridad Salvador Allende la mejor pinacoteca de pintura española contemporánea en América con centenares de obras de pintores y escultores de gran renombre. A este Museo donaron generosamente sus obras, y también hemos contribuido con dinero español de la Administración Central y de las Autonomías como es el caso de Madrid y Valencia. Pues bien, durante todo el mes de Octubre una selección de los mejores cuadros españoles, que incluyen: Miro, Chillida, Tapies..., han colgado de las paredes del Centro.

Hemos querido también que el Centro sea una casa de la Colonia española y en él hemos rendido homenaje a españoles destacados en el mundo cultural. Nuestra casa está abierta igualmente para manifestaciones culturales de cada una de las colectividades (las hemos tenido de la Comunidad Valenciana, Cataluña, Galicia...) y en todo caso procuramos que nuestras actividades tengan una relación, directa o indirecta, con España.

Cada semana desarrollamos cuatro actividades fijas que constituyen el esquema -que en su día fue máximo y hoy en mínimo- de la programación y que hemos cumplido a rajatabla. Desde su nacimiento, cada semana el Centro ofrece al menos un concierto, una película, una conferencia y todo ello enmarcado en una exposición diferente cada mes. A este esqueleto básico, hemos ido añadiendo, teatro, presentaciones de libros, mesas redondas... no nos hemos especializado en ningún campo y nuestra oferta es amplia porque estamos siempre abiertos a cualquier sugerencia cultural, con la única condición de su contrastada calidad.

Hay actividades como el cine, en el que realmente hemos tenido un éxito considerable de público y por el impacto que ha supuesto proyectar películas nunca vistas, que naturalmente han tenido que pasar la censura correspondiente, ya que así nos lo exige la Constitución chilena.

Hemos aprovechado en el Centro la presencia de protagonistas españoles que viajan a Chile invitados por entidades chilenas o españolas. Basten tres ejemplos sonados: La muestra "Letras de España"; la representación del "Lazarillo de Tormes" por Rafael Alvarez, "El Brujo"; la celebración del Encuentro Internacional de Poetas Iberoamericanos.

Hay otros casos en los que hemos aprovechado una visita a un país vecino, como Argentina, para de la mano del Consejero Cultural Fernando Villalonga, traer a escritores como Rafael Argullol y el Director de la Revista "AJOBLANCO", compartiendo gastos y abaratando así la gira.

He señalado anteriormente que nuestro Centro no podía ni debía, al menos de un momento, ofrecer exclusivamente lo último de lo último, lo vanguardista. La sociedad chilena ni hoy lo entendería, ni nos lo pide para mañana. Ahora bien, eso no quiere decir que no aprovechemos toda ocasión, venga o no de España, para insuflar oxígeno, dosis de progresismo, a una sociedad que muchos consideran provinciana y anticuada.

Las Mesas Redondas sobre "Literatura y Erotismo" con Almudena Grandes; las de Argullol y Ribas; la exposición del Museo de la Solidaridad; el cine del Festival de Huelva; la Bienal de Video; las funciones teatrales del Instituto Bertold Brecht, son solo algunas muestras de nuestros esfuerzos por revitalizar el habitat cultural chileno.

Nacimos también con vocación Iberoamericana y desde el primer día hemos ofrecido nuestra casa para que en ella tengan lugar actividades culturales de otros países hispanoamericanos. Con algunas Embajadas como Venezuela y Colombia hemos organizado conjuntamente actividades aprovechando la visita de sus respectivos artistas nacionales.

No contentos con esta vertiente iberoamericana, también hemos ofrecido nuestro Centro para realizar actividades europeas como el Seminario Internacional que sobre el diálogo cultural entre Europa y América Latina hemos celebrado conjuntamente con la Misión de las Comunidades Europeas en Chile.

Con el tiempo hemos ido recabando suficientes y continuas muestras de respaldo -empezando por el propio Ministro de Educación-, no solo de los protagonistas sino de las instituciones chilenas por la labor que España esta desarrollando en pro de la cultura local. Ningún centro binacional esta haciendo lo que hace España ni en cantidad, ni en calidad, ni en generosidad. El Instituto Británico o el Alemán ofrecen apenas dos o tres actividades mensuales, todas ellas de pago y se mantienen no con los presupuestos de sus Ministerios, sino con los ingresos de los alumnos que desean aprender el idioma correspondiente. Solo cuatro países europeos tienen Centro y hoy por hoy el Centro Cultural de España no tiene competencia. Mas de doscientas actividades en menos de nueve meses nos avalan y se han notado en el ambiente cultural chileno, no solo por los actores sino también, por un público -que aún no es cautivo- y que supera con creces las veinte mil personas.

PROGRAMACION CULTURAL

Hay dos actividades destacadas en las que España está ayudando particularmente a los artistas chilenos: La música y el teatro. Cada martes el Centro ofrece un concierto o un recital, y por nuestra casa han desfilado ya los mejores músicos e interpretes. En lo que se refiere al teatro, también hemos ayudado tanto a actores consagrados como a Compañías jóvenes, en ambos casos con las cuatro funciones mensuales en una sala llena a rebosar. Pero también en el Centro hemos resaltado la figura de determinados protagonistas mas o menos olvidados por sus compatriotas, siendo más chilenos que los propios chilenos. Citaré solo unos ejemplos, el nonagenario Juvencio Valle, amigo de Alberti y compañero de prisión de Miguel Hernández; el escritor Jorge Tellier; el pianista Claudio Arrau (al que dedicamos un homenaje musical y plástico multitudinario); al dramaturgo chileno-español Jorge Díaz, Premio Nacional de las Artes este año y por último a Neruda al que dedicamos la mitad de nuestras actividades del mes de Septiembre al cumplirse los veinte años de su muerte, y al que pocas instituciones chilenas prestaron tanta atención como nuestro Centro.

Mantenemos fluidas y muy buenas relaciones con instituciones como la Sociedad de Escritores, la Fundación Vicente Huidobro, la Fundación Pablo Neruda y numerosas universidades que con frecuencia acuden a nosotros. Profesores de las Universidades mas importantes del país han protagonizado nuestros ciclos sobre: Historia, Pensamiento Iberoamericano, Poesía, Pintura.

Una de las actividades con más gancho es sin duda la de presentación de libros, prestamos nuestra Sede y la editorial corre con los gastos de invitación, cóctel y donación de un pequeño número de ejemplares para nuestra Biblioteca.

Finalmente hemos intentado "vender" nuestro Centro en España, y así Ministerios, Consejerías Culturales de los Gobiernos Autonómicos, Museos, Universidades, Bibliotecas, saben que existe este Centro y ello con una doble finalidad: Recabar eventuales donaciones de libros y material audiovisual para nuestra Biblioteca, que ofrece sus servicios de préstamo con carácter gratuito y que cuenta con diez mil volúmenes- y sobre todo para poner a disposición de cualquier visitante español a Chile un Centro que sirva también para difundir y resaltar su presencia sin que ello interfiera en sus actividades previamente fijadas.

DETALLE DE ALGUNAS ACTIVIDADES

MÚSICA:

La mayor parte de las actividades en este terreno han sido dedicadas a la música clásica interpretada por músicos chilenos. Hay que mencionar sin embargo algunas excepciones:

Para la inauguración del Centro el día 18 de marzo contamos en una presentación de lujo con el pianista español Joaquín Achúcarro. El ICI nos envió al dúo Gascón-Coll (guitarra y flauta travesera) y hemos aprovechado la presencia en Chile de la guitarrista María Esther Guzmán y del Grupo Valenciano Capella de Ministrers.

Entre los grupos y solistas más chilenos importantes hay que destacar: Agrupación Vivaldi; Trio Arte; Carmen Luisa Letelier y Elvira Saví; Coro de Madrigalistas; Grupo de Percusión Rythmus; Trio Mistral; Dúo López-Ugalde; Jorge Guzmán; Dúo Dourthé-Cruz; Solistas de Santiago; Quinteto Pro Arte; Dúo Bravo-Subic; Elisa Alsina; Cantoría de San Francisco (música virreinal); Ensemble Bartok; Dúo Lehmann-Olhsen; Folklorista Margot Loyola; Folklorista Nieves Zúñiga; Grupo "In Taberna" (música medieval); Dúo Sanmartín-Savi y Dúo Sanmartín-Rojas.

También hemos prestado nuestro espacio para manifestaciones tan españolas como la zarzuela (Taller de Canto 365); Homenaje a Pedro Linares. A la Música Coral (VI Festival Coral de la Hispanidad). Dentro de la música Coral en el mes de Noviembre tuvo lugar la Semana Coral con la participación del Coro de Estudiantes de la Universidad Católica; Coral de Niños Cantores de Viña del Mar; Coro de Cámara de la Universidad Católica "Ars Viva" y Coro de Madrigalistas de la Universidad Metropolitana. A la Tuna (Recital de Tunas). Al flamenco (Recital de Carlos Ledermann y Circulo Flamenco Carmen Amaya de la ciudad de Concepción). A los Bailes Españoles (Rama de Danzas del Estadio Español).

También hemos rendido homenajes a personalidades de la música: al Pianista Claudio Arrau y al Director de la Orquesta Sinfónica de Santiago el español Agustín Cullell (con la participación de los Cantantes de Cámara de Valparaíso).

CONFERENCIAS:

La mayor parte de nuestras conferencias han sido agrupadas en ciclos si bien en algún caso hemos aprovechado la presencia de profesores españoles, generalmente del Consejo Superior de Investigaciones Científicas para pronunciar una o dos conferencias en el Centro.

Como se detalla más adelante en estos ciclos generalmente de cinco o seis conferencias cada uno han intervenido profesores de las Universidades e Instituciones más prestigiosas del país.

Los ciclos más importantes han sido:

- "Razón de América";
- "Dimensiones Histórico-Culturales Hispanoamericanas" subdividida en dos ciclos: "Historia Colonial" (con especialistas de la Universidad de Chile, de Concepción, de Santiago y de la Católica de Valparaíso) y "Pensamiento Hispanoamericano" (con especialistas de la Universidad Arcis, Universidad Metropolitana de Ciencias de la Educación, de Talca, de la Academia Humanismo Cristiano, de las Instituciones Solar-Chile e Instituto Profesional de Santiago.

- "Pintura Española Nuevas Interpretaciones"
- "Manuel de Falla"
- "Poetas Españoles vistos por Poetas Chilenos"
- "Homenaje a Neruda"
- "Jornadas Iberoamericanas del Instituto Chileno de Cultura Hispánica"
- "Homenaje a la Hispanidad"

Algunos de estos ciclos han sido dirigidos por personalidades españolas residentes en Chile como es el caso de los Castedo, los Morales o los Cullel...

Al margen de los ciclos una serie de conferencias de larga enumeración y temática varia con asuntos que van desde los Sefardíes a Concepción Arenal pasando por un recital poético dedicado a García Lorca.

MESAS REDONDAS:

Las más importantes han sido:

- "Literatura y Periodismo en la España Actual"
- "La Novela ¿Contar historias o inventar mundos?."
- "La Eterna Crisis del Teatro"
- "El Cansancio de Occidente"
- "Revistas Culturales"
- "Literatura y Erotismo"

Todas estas Mesas contaron con la presencia de importantes escritores españoles como Rafael Conte, Vázquez Montalban, Sanchis Sinisterra, Amorós, Argullol, Ribas, Almudena Grandes, Eduardo Mendicutti.

"Jornadas de Lectura de Jóvenes Poetas Chilenos"
"Tres Momentos de la Presencia Española en Chile"
"Rostros de España en Chile"
"La Independencia: Interpretación, Polémica y Mito"
"Literatura Cubana Hoy".

Mención aparte merece el tema de los SEMINARIOS pues se han celebrado numerosos a lo largo de estos nueve meses. Algunos de ellos organizados por la Agencia Española de Cooperación en Chile y otros por instituciones tan diversas como la Asociación de Escritores de Chile, el Circulo de Profesionales Hispánicos o por la Misión de las Comunidades Europeas en Santiago.

EXPOSICIONES:

El ICI nos ha enviado dos:

"Nueve meses en Donna Olimpia" y "Viñetas de España". De España conseguimos la donación de la Generalitat Valenciana de una exposición sobre Miguel Hernández.

Otras exposiciones han sido:

"Viaje a Egipto" (Roser Bru)
"Los Disfraces de Neruda"
"Selección del Fondo Español del Museo Salvador Allende"
"No Tengo Nada que Perder" (Guillermo Tejeda)
"Bocetos y Secretos" (Balmes/Barrios).

TEATRO:

"Evocación de Margarita Xirgu"
"Grupo de Teatro KM 69"
"El Retablillo de D. Cristóbal" (Compañía de Títeres)
"Cuentos Chilenos de Origen Hispánico"
"En la Diestra de Dios Padre" (Instituto Bertold Brecht)
"De las Consecuencias de Mucho Leer"
"La Vida es Sueño"
"Libre Soltero y Chileno"
"Final de Juego"
"La Luna en el Alma"
"Jorge Díaz Entre Amigos" (Premio Nacional de Arte 1993)
"El Lazarillo de Tormes"

PRESENTACION DE LIBROS:

Se trata de una actividad que comenzamos el mes de julio y desde entonces se han presentado obras de diferentes editoriales y temática diversa..

"Fecundación in vitro"
"Visión del Oráculo"
"Antehistoria de un Luchador"
"Otro Angel para el Retiro"
"El Aire Visible"
"El Teatro Nuestro de Cada Día"

CINE:

También esta actividad la hemos agrupado en ciclos destacando los siguientes:

- Almodóvar
- Guerra Civil Española
- Buñuel
- Saura
- Nueve películas premiadas en el Festival de Cine de Huelva
- "Video Español de los 80"
- "Neruda. La Poética del Espacio". Tres documentales sobre sus Casas.
- "Cine Español de siempre"

Desde la inauguración del Centro todos los viernes hemos ofrecido una película y todos los días durante el mes de enero.

En resumen, la puesta en funcionamiento primero, el hacerse un nombre después, no ha sido tarea fácil. No tenemos mucho dinero ni tampoco las perspectivas económicas son halagüeñas pero hay miles de horas de dedicación, grandes dosis de entusiasmo y cantidades ingentes de paciencia e ilusión para hacer del Centro Cultural de España en Santiago uno de los mejores Centros de España en América.

COLOMBIA

OFICINA TECNICA DE COOPERACION

I N D I C E

- I. **Presentación**
- II. **Estructura Organizativa**
 - . Sede de la O.T.C.
 - . Equipos
 - . Vehículos
 - . Recursos Humanos
 - . Personal Administración y Apoyo
 - . Personal Cooperación Española
 - . Consultores Locales Externos
 - . Codirectores o Responsables de Proyectos
- III. **Actividades y Programas Desarrollados**
 - 1. Proyecto Fondo Indígena
 - 2. Montaje y Fortalecimiento de Fondos Rotatorios de Ahorro y Crédito en Asociaciones de Microempresarios Afiliados a CONAMIC
 - 3. Apoyo al Plan de Desarrollo Integral "Por el Derecho a la Vida la Paz y el Trabajo" - La India - Cimitarra
 - 4. Fortalecimiento y Promoción de las Administraciones Públicas Cooperativas en Santander
 - 5. Programa Fortalecimiento al Proceso de Descentralización
 - 6. Foro Empresarial
 - 7. Programa de Desarrollo Industrial
 - 8. Cooperación Científica, Tecnológica y Universitaria
 - 9. Preservación y Restauración Patrimonio Cultural
 - 10. Programa Sociolaboral
 - 11. Ciencia y Tecnología para el Desarrollo - CYTED
 - 12. Cursos de Post-Grado Universidad Politécnica de Valencia
 - 13. Programa de Recursos Naturales y Gestión del Medio Ambiente
 - 14. Programa Jóvenes Cooperantes
- IV. **Información Económica**
 - . Liquidación del Presupuesto - 1.993
 - . Cuadros Ilustrativos: Presupuestos, Gastos Generales y Proyectos

PRESENTACION

La presente Memoria de Actividades del año 1.993, presenta los resultados obtenidos en los diferentes proyectos bilaterales, encajando además algunas iniciativas nuevas.

En términos generales la valoración es satisfactoria, si tomamos en consideración el cumplimiento de los acuerdos adoptados en la Comisión Mixta, cuyos informes técnicos y evaluación fueron presentados en la Subcomisión Mixta Científica y Técnica realizada el pasado mes de noviembre en la ciudad de Santa Fe de Bogotá.

II. ESTRUCTURA ORGANIZATIVA

SEDE DE LA OTC :

- Dirección : Calle 92 Nro. 12-68 Santa Fe de Bogotá
- Superficie (construida/jardín) : 364 mts²
- Distribución : Plantas superior, principal e inferior
- Localización : Embajada de España - Edificio anexo
 - . Planta Superior:
 - . Oficina del Coordinador General
 - . Oficina anexa multiusos (sala de reuniones, servicios)
 - . Oficina Secretaría Administrativa
 - . Planta Principal:
 - . Area de Secretarías Técnica y Cultural e información al público
 - . Area de Coordinación Técnica
 - . Planta Inferior:
 - . Area de Secretaría de Sistemas, contabilidad, audiovisuales, biblioteca, sala de reuniones y archivos.
- Adecuación al uso (suficiente/insuficiente): Suficiente

EQUIPOS :

- Informáticos:
 - . 4 Microcomputadores
 - . 3 Impresoras
- Teléfonos:
 - . 1 Planta Panasonic 3 líneas acceso internacional
 - . 1 Teléfono directo del Coordinador acceso internacional
 - . 1 Telefax Panasonic acceso internacional

- Otros:

- . 1 fotocopidora Xerox 1038
- . 3 Máquinas de escribir electrónicas Brother
- . 3 Calculadoras

VEHICULOS:

- . Fecha de adquisición: 29.11.90
- . Modelo y Marca: 1991 Chevrolet Luv 2.300
- . Precio de Compra: \$13.700.000.- pesos m/c
- . Destino uso: Actividades propias de la O.T.C.

RECURSOS HUMANOS:

Personal Administrativo

NOMBRE: María Cristina Latorre Uriza

Nacimiento : Enero 24 de 1965

Función: Asistente del Coordinador General de Cooperación

Formación (académica/profesional): Economista, Maestría Rel. Internacionales

Experiencia:

- . 3 meses Monitora estadística-U. Javeriana
- . 3 meses Evaluadora de investigación-Foster Parente Plan Internacional
- . 3 meses Asistente investigación-Family Care Internacional
- . 4 meses Participante Taller Evaluación Diseño Proyectos Desarrollo en Jamaica-Columbia University
- . 6 meses Coordinadora sector social-Cooperación Técnica Intern. (DNP)

Actividades que realiza:

Seguimiento de actividades de cooperación bilateral, asesoría procesos técnico-administrativo de la OTC.

Principio y fin de contrato:

1.2.92 - Anual Renovable

Salario: \$762.000.- pesos m/c

NOMBRE: Clara M. Donoso Jiménez

Nacimiento : Marzo 27 de 1965

Función: Secretaria Administrativa

Formación (académica/profesional): Secretariado, Técnica en Seguros

Experiencia:

- . 1 años Secretaria Inversiones Atlantis
- . 4 años 10 meses Secretaria y Auxiliar Dtor. Indemnizaciones Seguros del Estado

Actividades que realiza:

Secretaria Coordinador General

Administración General (Comunicaciones, Apoyo Programas, CYTED-D, Quinto Centenario y Sociolaboral, Archivo, etc)

Principio y fin de contrato:

10.10.88 - Anual Renovable

Salario: \$475.000.- pesos m/c

NOMBRE: Libia Velandia Pérez

Nacimiento : Noviembre 10 de 1961

Función: Secretaria Técnica

Formación (académica/profesional): Arquitecta

Experiencia :

- . 7 años Investigadora Arquitectura Escolar - Universidad Nacional
- . 3 años Diseño Arquitectónico - Profesional Independiente
- . 8 meses Documentalista - Centro Transferencia Tecnológica Proyecto AECI - COLCIENCIAS
- . 2 años Asistente de Coordinador - Centro Transferencia Tecnológica Proyecto AECI - COLCIENCIAS
- . 1 año Beca Quinto Centenario - Investigadora

Actividades que realiza:

Administración Técnica (Comunicaciones, Apoyo Proyectos Cooperación, Archivo, etc)

Principio y fin de contrato:

01.06.93 - Anual Renovable

Salario: \$437.500.- pesos m/c

NOMBRE: Claudia Ma. del Pilar Donoso Jiménez

Nacimiento : Noviembre 8 de 1962

Función: Secretaria Cultural

Formación (académica/profesional): Secretariado, Técnica en Seguros

Otros: Cursos de Sistemas

Experiencia:

. 3 años Secretaria y Asistente Dtor. de Ingeniería Seguros del Estado

. 5 años Técnica y Asistente Dtor. de Técnica Seguros Colmena

Actividades que realiza:

Información y gestión, Programas culturales, ONG'S, Becas de estudios, de Proyectos, Apoyo Programa Jóvenes Cooperantes, Comunicaciones, Archivo, etc.

Principio y fin de contrato:

15.4.91 - Anual Renovable

Salario: \$437.500.- pesos m/c

NOMBRE: Vilma Liliam Rozo Valenzuela

Nacimiento : Febrero 7 de 1962

Función: Secretaria Sistemas

Formación (académica/profesional): Técnica en Sistemas

Experiencia:

- . 1 año Asistente de Sistemas Solano Fonseca y Cía.
- . 1 año " " " Edwin Solano y Cía.
- . 1 año " " " Acolfa
- . 3 años Analista Programadora Fedemetal

Actividades que realiza:

Sistematización oficina (Control y Manejo Equipos de Computación)

Principio y fin de contrato:

2.5.90 - Anual Renovable

Salario: \$467.500.- pesos m/c

NOMBRE: José Ricardo Cárdenas Pérez

Nacimiento : Marzo 13 de 1973

Función: Auxiliar Administrativo

Formación (académica/profesional): Bachiller, en la actualidad cursa II Semestre de Economía

Experiencia:

- . 6 años Auxiliar Administrativo Instituto Seguros Sociales

Actividades que realiza:

Encargado de la Centralita, control correspondencia de entrada (archivo consecutivo), reproducción fotocopias, control envío comunicaciones vía fax, mensajería, control y suministro de papelería

Principio y fin de contrato:

01.06.93 - Anual Renovable

Salario: \$237.500.- pesos m/c

NOMBRE: Hernando Bojacá Mendoza

Nacimiento : Abril 4 de 1934

Función: Conductor-Mecánico

Formación (académica/profesional): Bachiller

Experiencia:

- . 8 años Conductor Codeinco Ltda.
- . 7 años " Republicana de Transportes
- . 4 años " Vehículos particulares
- . 22 años " Instituto de Seguros Sociales - M.T.S.S.

Actividades que realiza:

Manejo del vehículo de la oficina y mensajería

Principio y fin de contrato:

9.1.91 - Anual Renovable

Salario: \$425.000.- pesos m/c más Horas Extras mensuales

Personal de Apoyo

- Hincapie Asociados - Contabilidad - 11.88
- . Santiago Hincapié
- . Nancy Virguez
- Serviasas - Servicios Aseo - 14.09.93
- . Olga Lucía Mora

Personal Cooperación Española

- Programa de Recursos Naturales y Gestión del Medio Ambiente
José María Cardiel Sanz - Finalizó su misión el 08.10.93
 - Programa Jóvenes Cooperantes
 - Inmaculada Vieira - Atención Integral Hogares Comunitarios - Medellín
 - Magdalena Cámara S.- Atención Integral Hogares Comunitarios - Medellín
 - Rosa Ma. Vallejo - Clubes de Vida para Tercera Edad - Medellín
 - Almudena Porras S. - Salud Mental Comunitaria - Manizales
 - Ilda Reina del Pozo- Organización y Participación Juvenil - Bogotá
 - Miguel A. Sánchez - Apoyo O.T.C. - Bogotá
- Finalizaron su misión el 15.12.93

Consultores Locales Externos

- Programa de Descentralización

María Claudia Roa M.

Principio y Fin del Contrato: 01.04.93 al 31.12.93

- Programa de Desarrollo Industrial

Alberto Navas Sierra

Principio y Fin del Contrato: 01.04.93 al 31.12.93

Codirectores o Responsables de Proyectos

- . Victor Hugo Vasquez - Proyecto Predio Putumayo
- . Ma. Gilma Huertas - Proyecto Fondos Rotatorios
- . Antonio Lanzas G. - Proyecto DINUE

Nota Aclaratoria :

En estos casos la relación contractual es con la Institución contraparte.

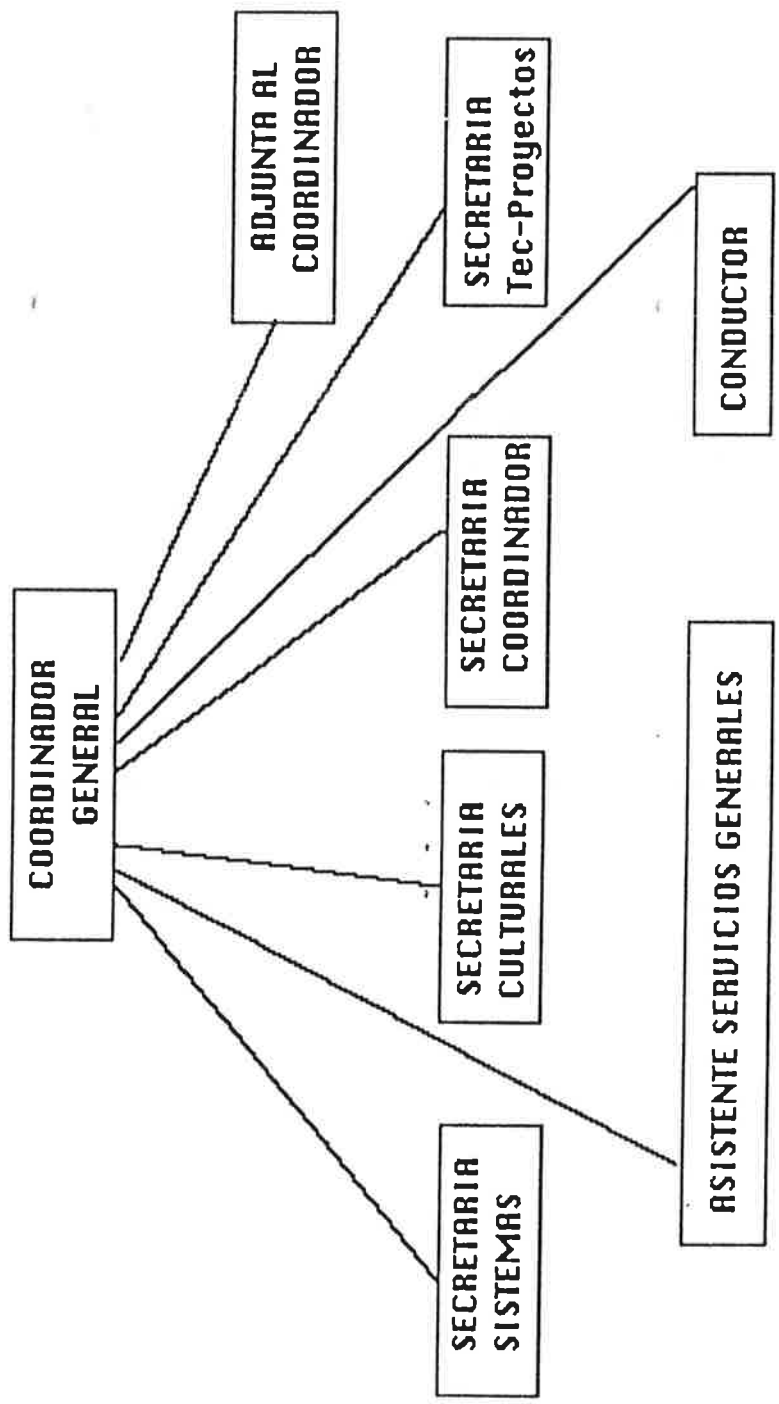

OFICINA TECNICA DE COOPERACION - ORGANIGRAMA

PROYECTO : FONDO INDIGENA

CONTRAPARTE : El Comité del Fondo Indígena en Colombia está constituido por el Despacho de la Primera Dama, la Dirección General de Asuntos Indígenas, Colcultura, la ONIC, la Fundación para los Pueblos Indígenas y la Embajada de España.

ANTECEDENTES :

En el mes de mayo de 1993 se realizaron los primeros contactos entre el Ex-embajador Sr. D. José Luis Dicenta Ballesyer, el cantautor Paco Ibañez y la primer Dama Dña Ana Milena Muñoz de Gaviria, para la realización de un concierto en Bogotá. Posteriormente se amplió esa idea inicial, planeándose la posibilidad de crear un Fondo para la realización de proyectos en diferentes Comunidades Indígenas.

Finalmente se realizaron dos conciertos en Medellín y Bogotá los días 29 y 30 de septiembre de 1993.

OBJETIVOS :

1. Sensibilización de la opinión pública colombiana sobre la problemática actual que afecta a más de medio millón de personas en diferentes comunidades. En este sentido, la difusión informativa ha sido extraordinaria ya que, independientemente de aspectos publicitarios concretos, los diferentes medios han dedicado una especial atención a temas monográficos sobre la Amazonía en aspectos culturales, económicos y medio-ambientales.
2. La difusión del concierto en el ámbito internacional, fue transmitido en directo para América y en diferido, al resto de países, sumado un total de cuarenta y seis emisoras y de forma complementaria se proyectaron en España, y Colombia reportajes documentales sobre las propias comunidades, rodados específicamente para estos conciertos.
3. La propia creación del Fondo indígena ha sido un objetivo muy importante, ya que en la última Cumbre de Jefes de Estado celebrada en S. Salvador de Bahía (Brasil), una de las conclusiones adoptadas fue precisamente la creación de Fondos nacionales en diferentes países (Bolivia, Ecuador, Perú, Brasil, Colombia, ...) siendo el caso de Colombia la primera experiencia que, quizás, pueda ser presentada acompañada de proyectos en ejecución en la próxima Cumbre de Jefes de Estado a celebrarse en Cartagena en el mes de Julio de 1994.

ACTIVIDADES 1993 :

- Reuniones preparatorias del concierto durante los meses de agosto y septiembre.
- Realización de conciertos en Medellín y Bogotá los días 29 y 30 de septiembre.
- Elaboración del Acta constitutiva, reglamento de funcionamiento en el mes de octubre.
- Convocatoria pública de proyectos en el mes de diciembre.
- Constitución del Comité en el mes de Diciembre.
- Realización del concierto en Madrid en el mes de enero de 1994.

Actividades Complementarias realizadas :

- Artículos de prensa, reportajes y ruedas de prensa en Medellín, Bogotá y Madrid.
- Visita de los los Artistas españoles al Departamento del Amazonas.
- Elaboración del video-documental sobre Comunidades Indígenas, que aparecieron en diferentes medios televisivos.
- Grabación y edición del primer disco C.D. del primer concierto.
- Auditoría económica elaborada por la firma Peat Marwick.
- Elaboración de dos proyectos sobre Educación y Salud en el Amazonas para la Convocatoria de Subvenciones IRPF 1994 y de la Comunidad Autónoma de Madrid.
- Grabación y edición del primer disco C.D. del primer concierto.
- Auditoría económica elaborada por la firma Peak Marwick.
- Elaboración de dos proyectos sobre Educación y Salud en el Amazonas para la Convocatoria de Subvención IRPF 1994 y de la Comunidad Autónoma de Madrid.
- Elaboración de informes sobre plan de captación de recursos y estructura jurídica del Fondo a cargo de la O.T.C.
- Preparación de proyectos de patrocinio para Telefónica, Alcatel, Endesa, Argentaria.
- Folletos trípticos y cartas dirigidas a artistas, intelectuales y empresas.

PROYECTO : **MONTAJE Y FORTALECIMIENTO DE FONDOS ROTATORIOS DE AHORRO Y CREDITO EN ASOCIACIONES DE MICROEMPRESARIOS AFILIADAS A CONAMIC.**

CONTRAPARTES: Departamento Nacional de Planeación
Plan Nacional de la Microempresa
CONAMIC- Confederación Nacional de Microempresarios de Colombia.
FOMENTAR- Fundación Fondo de Garantías para el Desarrollo de la economía social y solidaria.

ANTECEDENTES:

El proyecto F.O.M surge con el fin de dar respuesta a algunos de los problemas que el sector microempresarial del país viene afrontando a lo largo de muchos años.

Estos problemas se concretan por ejemplo, en la dificultad para el acceso a las líneas de crédito especiales o tradicionales ofrecidas por el sector bancario comercial habitual, teniendo que recurrir a créditos extrabancarios que terminan por situar a los empresarios en condiciones desfavorables, no logrando crear un patrimonio ni un capital de trabajo para prestar los servicios requeridos.

Así, el proyecto F.O.M. se aprueba en la Comisión Mixta del año 91, iniciándose el 1 de Marzo de 1992 la fase de planeación del mismo mediante cuatro seminarios taller cuyos objetivos eran revisar las experiencias institucionales en tal sentido, identificar los factores de éxito o de fracaso de las mismas y sobre dicha base diseñar un modelo de intervención que desde el punto de vista financiero y operativo, intente superar esas deficiencias.

Este inicio se lleva a cabo con la ayuda económica del Gobierno Español por lo que la Oficina de Cooperación Técnica de la Embajada de España toma parte activa en el proyecto junto con todos los estamentos que conforman el sector, como son el D.N.P., CONAMIC, entidades financieras, organizaciones microempresariales y entidades de apoyo como el SENA, FOMENTAR y los propios empresarios de las microempresas.

Hasta la actualidad han sido evaluadas y aprobadas veinte solicitudes de crédito para asociaciones dedicadas al sector confección, madera, muebles y calzado.

El ámbito geográfico del Proyecto se concentra en ciudades y capitales del centro del país.

OBJETIVOS

a) OBJETIVO GENERAL :

El objetivo general del proyecto es el de fomentar el desarrollo de la microempresa y el fortalecimiento de las organizaciones de microempresarios a través de la puesta en marcha de mecanismos financieros ágiles y oportunos a través de estrategias asociativas.

b) OBJETIVOS ESPECIFICOS :

- Dotar de recursos económicos a las organizaciones con el fin de que atiendan las demandas de crédito de sus asociados y ofrezcan servicios complementarios que faciliten al empresario su proceso de producción.
- Mejorar y flexibilizar las condiciones y requisitos de acceso de los microempresarios al crédito, ofreciendo créditos ágiles y oportunos.
- Fomentar el ahorro y la inversión en los microempresarios.
- Capacitar a los empresarios en aspectos organizativos, financieros y administrativos con el fin de desarrollar y fortalecer sus microempresas, así como asesorarlos en la formulación y ejecución de proyectos de carácter asociativo para lograr la óptima utilización de recursos provenientes de la vinculación al Proyecto F.O.M.
- Fortalecer a la Confederación de microempresarios, CONAMIC a través del apoyo técnico y financiero de sus organizaciones de base.

MODELO FINANCIERO Y MECANISMO DEL PROYECTO

Procedimiento General:

- 1) Creación de un Fondo obtenido con recursos de la Cooperación Española que se utilizará

como capital inicial para gestionar líneas de crédito especiales con el fin de que las organizaciones de microempresarios beneficiadas puedan ofrecer el servicio de crédito ágil y oportuno a sus asociados, propendiendo así por la capitalización y el crecimiento patrimonial de las mismas.

2) Selección de organizaciones microempresariales beneficiarias en función de los siguientes criterios:

- . Presentación de solicitud junto al proyecto que se desea sea beneficiado.
- . Poseer personería jurídica.
- . Llevar al menos 6 meses de funcionamiento como organización de microempresarios.
- . Estar afiliada a la Confederación de Microempresarios o manifestar su compromiso de hacerlo una vez aceptada como beneficiaria del Proyecto.
- . Aceptar y cumplir las condiciones y reglamentaciones del Proyecto.

3) Adjudicación de una Línea de Crédito Global. Una vez cumplidos los requisitos por la organización, el Comité Técnico procederá a fijar el monto global de la Línea de Crédito que se abrirá en favor de los asociados de la organización y la cual se negociará con una entidad financiera. Dicho monto se establecerá de acuerdo al número y la actividad de sus asociados, así como al tamaño de sus microempresas.

Posteriormente, FOMENTAR negociará con la entidad financiera más conveniente para el Proyecto, la Línea Global de Crédito autorizada por el Comité, colocando un Depósito a Término en Garantía con el fin de que mediante el mecanismo de reciprocidad la IFI multiplique el valor del Depósito el mayor número de veces y abra la Línea Global de Crédito requerida para los miembros de la organización.

Dicho Depósito se colocará a una tasa mínima equivalente al DTF en la fecha de su colocación renovándose periódicamente mientras existan obligaciones vigentes con cargo a la Línea Global de Crédito establecida con la IFI.

4) La Organización procederá a ofrecer la Línea de Crédito Individual para CAPITAL DE TRABAJO a todos sus empresarios a través de Cupos Rotatorios individuales que garanticen al empresario recursos de crédito ágil y oportuno.

Este cupo rotatorio individual tendrá un límite máximo en función de la necesidad real del asociado, del costo de su producción y de su capacidad instalada.

5) Con el fin de facilitar la presencia de garantías reales, FOMENTAR garantiza el 80% de cada una de las obligaciones contraídas por los asociados, colocando una comisión de garantía del 4,2% anual anticipado sobre el valor garantizado.

6) La Línea de crédito Global negociada tendrá una duración de 5 años y se mantendrá abierta

si los informes de seguimiento del Comité Técnico son favorables y se mantiene el Depósito en Garantía.

Se adjunta cuadro explicativo sobre el Modelo Financiero y Mecanismo del Proyecto.

ACTIVIDADES 1993 :

Desarrollo Técnico de Acciones:

- Celebración de Reuniones de Comité Técnico, Operativo y de Crédito con el fin de evaluar el proceso del proyecto e ir reformulando aspectos para su mejora, así como atender las solicitudes e inquietudes de las Asociaciones con respecto a los créditos concedidos. Las fechas de realización de las Reuniones fueron las siguientes:

- 11 de Febrero. Primera reunión del Comité Técnico.
- 15 de Marzo. Primera reunión del Comité de Crédito.
- 15 de Marzo. Segunda reunión del Comité Técnico.
- 14 de Abril. Segunda reunión del Comité de Crédito.
- 4 de Junio. Tercera reunión del Comité de Crédito.
- 4 de Julio. Tercera reunión del Comité Técnico.
- 8 de Julio. Primera reunión Ordinaria del Comité del FOM. Operativo
- 6 de Agosto. Segunda reunión del Comité Operativo.
- 17 de Sept. Cuarta reunión del Comité Técnico.
- 4 de Octubre. Tercera reunión del Comité Operativo.
- 18 de Nov. Cuarta reunión del Comité de Crédito.

- Desarrollo de todas las actividades relacionadas con el proceso de evaluación de las solicitudes presentadas y selección de las asociaciones beneficiarias del crédito por parte del Comité encargado.

Hasta la fecha 31 de Diciembre de 1993, las asociaciones vinculadas al proyecto son las siguientes:

Nombre de la Asociación	Valor Crédito FOM
Cooperativa multiactiva del Centro de Desarrollo Vecinal de PEREIRA.	7.500.000
Coop. Integral de microempresarios de la confección textil. CONFETEXTIL	6.000.000

MONTAJE Y FORTALECIMIENTO DE EMPRESAS EN ORGANIZACIONES DE MICROEMPRESAS - PROYECTO F.O.M.-

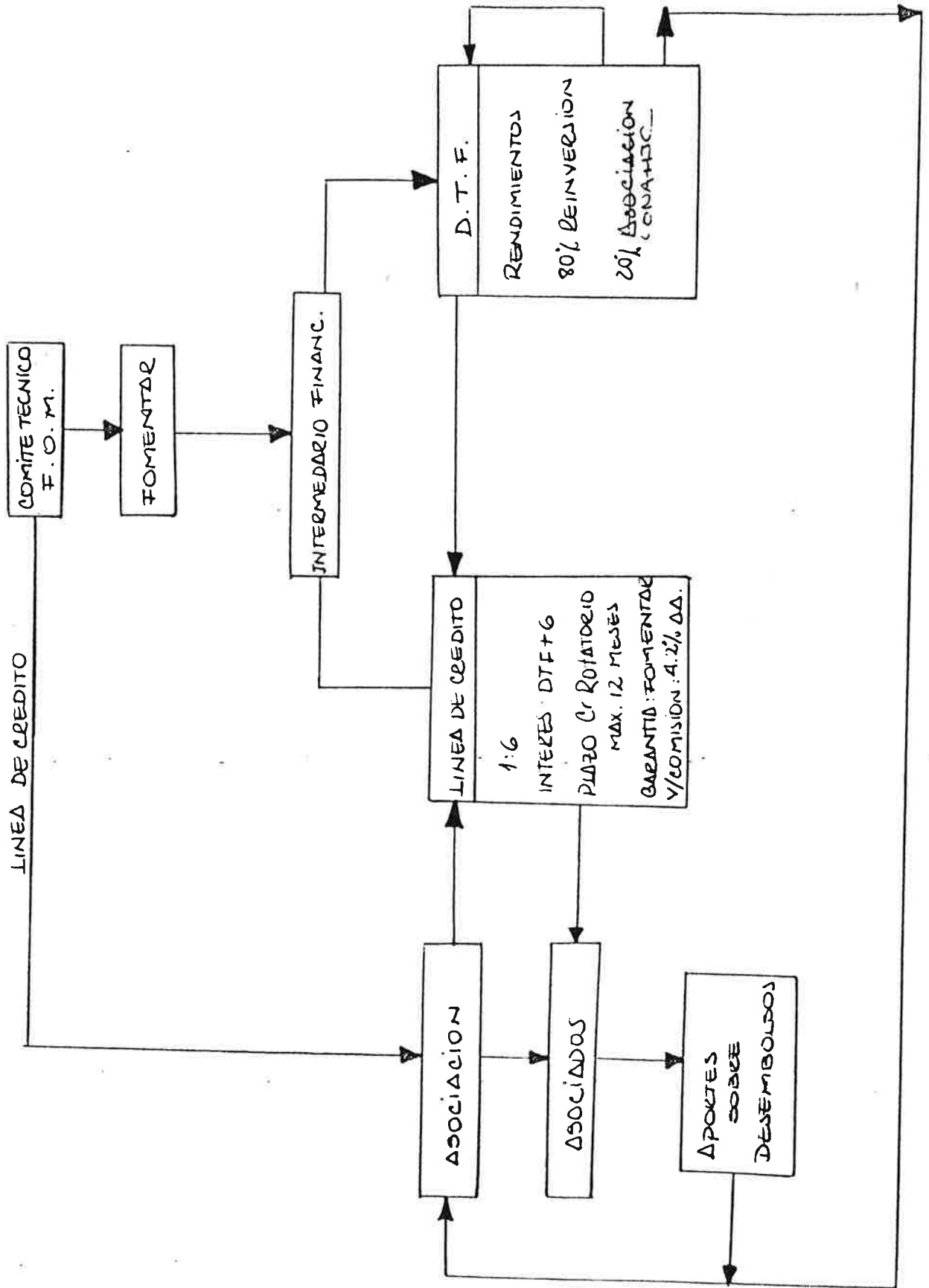

SANTA FE DE BOGOTA.

Precooperativa de confecciones industriales Ltda. NEIVA.	4.000.000
Asociación de microempresarios confeccionistas. ASONICON. SANTA FE DE BOGOTA.	4.000.000
Asociación de microempresarios del Huila. ASOMIHL. NEIVA.	6.000.000
Coop. multiactiva de cultivadores y trab. de la industria del mimbre y bambú del Tolima. COOMINBATOL. IBAGUE.	3.500.000
Asoc. de microempresarios confeccionistas del Tolima. AMICONFECTOL. IBAGUE.	10.000.000
Asoc. de microempresarios de Dosquebradas. ASONIDOS. DOSQUEBRADAS.	6.000.000
Asoc. de microempresarios de Aguachica. ASONEDA. AGUACHICA.	3.000.000
Precoop. de microempresarios del Tolima. COOMITOL. IBAGUE.	3.000.000
Asoc. de microempresarios del calzado de Santander. ASOMICALSA. BUCARAMANGA.	5.000.000
Asoc. de microempresarios del César ASOMEK. VALLEDUPAR.	6.000.000
Coop. Nal de microempresarios de la confección y el tejido. COONAMICOT. SANTA FE DE BOGOTA.	4.000.000
Coop. Multiac. de empresarios del Sur del Huila. COOEMPRESUR. PITALITO.	4.000.000
Coop. Microemp. del Centro de Int.	6.000.000

Popular de B-Meja. COOMICROBA. BARRANCABERMEJA.	
Coop. Mult. de Impre. microempresarios del Tolima Ltda. IBAGUE.	4.000.000
Precoop. de microempresarios fabricantes de calzado del Tolima. IBAGUE.	4.000.000
Empresa Precoop. de Concentrados del Tolima. IBAGUE.	3.000.000
Asociación Cívico Comunitaria del Quindío. ARMENIA.	5.000.000
Precoop. de microempresarios confeccionistas del Tolima Ltda. IBAGUE.	3.000.000

 TOTALES..... 97.000.000

Listado por zonas de las organizaciones beneficiarias

AGUACHICA:	Asociación de microempresarios de Aguachica. ASOMEDA.	
ARMENIA:	Asociación cívico comunitaria del Quindío.	
BARRANCABERMEJA:	Cooperativa microempresarial del Centro de Integración Popular de Barrancabermeja.	COOMICROBA.
BUCARAMANGA:	Asociación de microempresarios del calzado de ASOMICALSA.	Santander.
DOSQUEBRADAS:	Asociación de microempresarios de Dosquebradas.	ASOMIDOS.
IBAGUE:	Cooperativa multiactiva de cultivadores y trabajo de la industria del mimbre y bambú del Tolima. COOMIMBATOL.	
	Asociación de microempresarios confeccionistas del Tolima. AMICONFECTOL.	

- Precooperativa de microempresarios del Tolima. COOMITOL.
- Cooperativa Mult. de Impre. microempresarios del Tolima Ltda.
- Precooperativa de microempresas fabricantes de calzado del Tolima.
- Empresa precooperativa de concentrados del Tolima.
- Precooperativa de microempresarios confeccionistas del Tolima Ltda.
- NEIVA: Precooperativa de confecciones industriales Ltda.
- Asociación de microempresarios del Huila. ASOMIHL.
- PEREIRA: Cooperativa multiactiva del Centro de Desarrollo Vecinal C.D.V. de Pereira.
- PITALITO: Cooperativa multiactiva de empresarios del Sur del Huila. COOEMPRESUR.
- SANTA FE
DE BOGOTA: Cooperativa integral de microempresarios de la Confección textil.
COONFETEXTIL.
- Asociación de microempresarios confeccionistas. ASOMICON.
- Cooperativa Nacional de microempresarios de la confección y el tejido.
COONAMICOT.
- VALLEDUPAR: Asociación de microempresarios del César. ASOMECE.

El número total de asociados beneficiarios del Proyecto F.O.M. es de 800, pertenecientes a 20 organizaciones.

- Visitas de seguimiento a las Asociaciones de microempresarios. Durante dichas visitas se evaluaron y confrontaron aspectos relacionados con el modelo financiero y su aplicación concreta en cada caso. Asimismo se tuvieron en cuenta las dificultades e inquietudes de las Asociaciones en relación a la marcha de los diferentes puntos del proyecto.
- Realización del Primer Seminario Taller de evaluación y validación del modelo F.O.M. el 15 de Octubre de 1993.

El Seminario taller de Evaluación y Validación del modelo FOM, tuvo como objetivo principal conocer el concepto y la opinión de las Asociaciones beneficiarias del proyecto

respecto a sus diferentes objetivos generales y específicos así como al mecanismo financiero utilizado para el cumplimiento de los mismos.

Se esperaba asimismo, obtener propuestas y recomendaciones tendentes a facilitar y mejorar la implementación del modelo, así como valorar el papel realizado y que deberían realizar las diferentes entidades participantes en él.

Algunas de las principales conclusiones, recomendaciones y compromisos planteados durante el seminario fueron:

- Cumplimiento de los objetivos sobre el fomento del desarrollo de la microempresa y fortalecimiento de las organizaciones de empresarios, así como de CONAMIC.
- Acuerdo para continuar con CONAMIC como entidad representativa de los empresarios de las microempresas previa toma de medidas en aspectos como manejo de los aportes, conocimientos de gestión, presencia en el Modelo, etc.
- Afiliación a entidades financieras de manera grupal.
- Necesidad de mayor divulgación del proyecto en Asociaciones entre microempresarios.
- Estudio de la posibilidad de ofrecer otros servicios financieros como cambio de cheques y compra conjunta de materia prima.

Al Seminario asistieron representantes de las Organizaciones empresariales, de la Embajada Española y entidades adscritas al Proyecto.

PROYECTO : **APOYO AL PLAN DE DESARROLLO INTEGRAL "POR EL DERECHO A LA VIDA LA PAZ Y EL TRABAJO" DEL CORREGIMIENTO DE LA INDIA, CIMITARRA, SANTANDER.**

CONTRAPARTES : Departamento Nacional de Planeación - Unidad de Desarrollo social. Unidad Desarrollo Agrario.
Asociación de Trabajadores Campesinos Del Carare -ATCC.

ANTECEDENTES :

Este proyecto fue aprobado en la III Comisión Mixta de Cooperación Científico Técnica, celebrada en julio de 1991. El Plan de Desarrollo aprobado contemplaba una multitud de acciones en los campos del desarrollo productivo, de la salud, de la educación y en el desarrollo de infraestructura, que se hizo necesario una visita por parte de los responsables del Departamento Nacional de Planeación y la Agencia Española de Cooperación para priorizar y definir un poco más el tipo de intervención que se iba a realizar. De esta visita, realizada en febrero de 1992, se obtuvo un documento de proyecto más concreto, del cual se elaboraron los cronogramas de actividades.

El Departamento Nacional de Planeación estableció desde la presentación del proyecto a la Comisión Mixta que la metodología de intervención a desarrollar en la zona sería la del "Desarrollo Empresarial Participativo". Esta metodología ha sido diseñada a través del proyecto Col\87\003 de Naciones Unidas y en la cual han intervenido varias instancias del Gobierno colombiano como son el Ministerio de Trabajo y Seguridad Social, El Servicio Nacional de Aprendizaje - SENA, el Departamento Administrativo Nacional de Cooperativas - DANCOOP y el mismo Departamento Nacional de Planeación.

Por lo dicho anteriormente, la presencia de los consultores del proyecto Col\87\003 en el proyecto ha sido permanente y la orientación y asesoría brindada por éstos ha contribuido al buen desarrollo del mismo.

OBJETIVOS:

- Objetivo General:

Contribuir a la incorporación del área de cubrimiento del Plan de Desarrollo a la economía regional y nacional y mejorar el bienestar y la calidad de vida de los habitantes de la región, mediante el apoyo en la ejecución de los proyectos de producción, comercialización, salud integral e infraestructura para educación, a través de procesos asociativos con la participación de la población beneficiaria.

- Objetivos Específicos:

- Iniciar en la ATCC un proceso de Desarrollo Empresarial Participativo, con el fin de garantizar el cumplimiento del Plan de Desarrollo Integral.
- Facilitar el acopio, manipuleo, procesamiento, transformación, almacenamiento, control de calidad y distribución de productos agrícolas perecederos, a fin de mejorar los márgenes de comercialización, elevar el nivel de ingreso y generar empleo en la zona.
- Contribuir a la preservación de los bosques naturales y al aumento de los ingresos de la comunidad, mediante la diversificación de actividades productivas.
- Elevar el grado de bienestar y salud de la población del área de influencia de la ATCC.
- Facilitar el acceso de la población infantil a los centros preeducativos.

ACTIVIDADES 1993

Durante el transcurso del año se han emprendido diferentes proyectos en las áreas de producción y comercialización, salud y asesoría y capacitación.

Actividades en el área de Producción y Comercialización:

- Trapiche Panelero La Ahuyamera. Se reemplazó el trapiche vertical movido con bestias existente por uno movido por motor. Esta inversión ha permitido una mayor producción y comercialización de miel y panela.
- Centro de Servicios Múltiples. Se terminó la construcción del Centro, el cual cuenta con los siguientes locales: uno para productos de consumo, otro para el funcionamiento de la tienda comunitaria, dos bodegas para acopio de productos y uno para el funcionamiento de la oficina administrativa. La buena administración de este Centro permitirá el acopio, manipulación, procesamiento y transformación por parte de la ATCC de la producción

agrícola, facilitando la generación de excedentes para los agricultores. Para facilitar este proceso, la ATCC recibió capacitación sobre selección y empaque de productos agropecuarios.

- Investigaciones en la Granja Agrícola de la ATCC. Se fomentó la investigación agrícola buscando mejorar la calidad de las semillas de maíz, plátano, etc. que utiliza el campesino en la región. Adicionalmente, se estableció un programa de divulgación de los resultados obtenidos. Para el desarrollo de estos proyectos se contó con la asesoría del Instituto Colombiano Agropecuario -ICA.
- Aserradero Industrial. Se realizaron inversiones adecuando las instalaciones existentes, básicamente en cuanto a electricidad, maquinaria y equipo. El comité de aserreros ha recibido capacitación por parte del SENA en el manejo de maquinaria y corte de madera.
- Granja Integral de las Mujeres. El Comité de Mujeres Silvia Dussan puso en marcha un proyecto para el establecimiento de una granja integral. Dentro del proyecto se ha invertido en la construcción de una casita para la administración y vigilancia y se puso en marcha un proyecto de porquerizas. Se tiene prevista la construcción de un estanque piscícola y la adecuación de unos terrenos para el cultivo de tomate y plátano.

Actividades en el área de la Salud.

- Se invirtió en la dotación del centro de salud y en la compra de una ambulancia fluvial. Adicionalmente, se contrató la consultoría de un médico quien durante nueve meses realizó un diagnóstico sobre la situación de salubridad de las comunidades, organizó campañas de educación en salud y prestó el servicio de consultas tanto en el campo como en el centro de salud.

Actividades en el área de Asesoría y Capacitación.

- Los directivos de la ATCC han recibido capacitación permanente por parte de tres consultores externos en las temas de gerencia empresarial asociativa, creación de empresas, contabilidad, etc. Como productos de esta capacitación se produjeron unas guías de contabilidad y de creación de empresa, taller de contabilidad y el Plan de Acción de la ATCC de 1993. La capacitación recibida también le permitió a la ATCC estructurar su organización en diferentes comités facilitando la toma de decisiones y el flujo de información.
- Se contrató adicionalmente un consultor que capacitara a la directiva de la ATCC en los aspectos de comercialización de productos agrícolas. Se evaluaron los principales conceptos de mercadeo y se realizaron contactos con el fin de identificar mercados terminales para la producción agrícola de la región.
- Se contrató adicionalmente un consultor para proveer capacitación en las áreas de gerencia empresarial y desarrollo empresarial participativo. En este proyecto de capacitación ha participado paralelamente el proyecto Col.

PROYECTO : **FORTALECIMIENTO Y PROMOCION
DE LAS ADMINISTRACIONES
PUBLICAS COOPERATIVAS EN
SANTANDER**

CONTRAPARTES: i Departamento Nacional de Planeación - Unidad de Desarrollo Social.
Cooperativa de Municipios para el desarrollo de la provincia de Guanenta - COOPGUANENTA.

ANTECEDENTES:

El proyecto se propone validar y afianzar la experiencia de las Administraciones Públicas Cooperativas (APC) como instrumento de desarrollo provincial y participación ciudadana, a partir de la experiencia de Coopguanentá, y su proyección al Magdalena Medio Santandereano con la creación de la Cooperativa de Municipios de la región.

El proyecto fue aprobado en la Comisión Mixta de Cooperación Científico Técnica Hispano-Colombiana celebrada en el mes de julio de 1991. En esta Comisión Mixta, se aprobó un perfil de proyecto muy general, lo que obligó en una primera fase a trabajar en la redefinición y formulación del proyecto. Para esta fase, se contrato una consultoria externa.

El proyecto contemplaba inicialmente acciones en tres diferentes zonas del país: la Provincia Guanentina, el Magdalena Medio y la Provincia del Tequendama. Sin embargo, las primeras actividades de sensibilización realizadas en el Tequendama, hicieron al comité técnico del proyecto tomar la decisión de excluir esta última del proyecto.

Las actividades propiamente dichas iniciaron en el mes de septiembre de 1992. La terminación del proyecto se tenía prevista para diciembre de 1993, fecha de cobertura de la III Comisión Mixta. A la fecha, se han ejecutado el 95% de las actividades programadas, quedando la completa organización del Banco de Materiales de Construcción.

OBJETIVOS:

Objetivo General:

Validar y afianzar la experiencia de Administraciones Públicas Cooperativas (APC) como instrumento de desarrollo provincial y participación ciudadana a partir de Coopguanentá Ltda. y su proyección al Magdalena Medio Santandereano con la creación de la Cooperativa de Municipios de la Región.

Objetivos específicos:

- Ambientar y promover las formas de APC como instrumento de gestión pública y participación ciudadana para el desarrollo integral de los municipios y provincias.
- Capacitar a directivos, administradores, concejales y líderes comunitarios en aspectos cooperativos y de desarrollo municipal.
- Fortalecer o establecer formas de integración cooperativa intermunicipal o provincial, a través de la prestación de servicios comunes.

ACTIVIDADES 1993:

El proyecto ha consistido en el desarrollo de actividades de promoción y difusión de las APC, capacitación y asesoría para el mejoramiento de la gestión de los municipios de la región, así como la prestación de nuevos servicios para el afianzamiento de la Cooperativa.

A la fecha, el proyecto ha tenido desarrollos importantes. A nivel de promoción y difusión de las APC, se ha elaborado una cartilla didáctica, la cual está siendo utilizada para reforzar el proceso de la región y promover este último en otras regiones del país. Adicionalmente, los municipios han recibido capacitación y asesoría en gestión local y de servicios públicos, así como en el manejo de las finanzas municipales. El trabajo en el Magdalena Medio está en la fase final de conformación y organización de la cooperativa de municipios, y a la fecha se está organizando el montaje del Banco de Materiales de Construcción.

- Actividades en el área de Promoción y Difusión de las APC:
 - . Elaboración de 2000 cartillas sobre administraciones públicas cooperativas y participación comunitaria.
 - . Elaboración video sobre administraciones públicas cooperativas y la experiencia de Coopguanentá.
 - . Elaboración y difusión de programas radiales. Se elaboraron 400 miniprogramas radiales para cada una de las provincias, difundiéndose por emisoras de Barrancabermeja y San Gil.

. Realización de un encuentro regional de motivación en orden a la creación de la cooperativa de municipios del Magdalena Medio y asesoría para la constitución de la cooperativa de municipios. Al encuentro asistieron 70 participantes provenientes de los diferentes municipios de la región y principalmente se estudio el proyecto de constitución de la cooperativa.

- **Actividades en el área de Capacitación y Asesoría:**

. Realización de tres encuentros subregionales para definir la estrategia de fortalecimiento de Coopguanentá.

. Asesoría para la elaboración de planes de desarrollo y presupuesto municipal en 10 municipios de la provincia de Guanentá.

. Realización de dos foros ecológicos, con el fin de definir políticas regionales para el manejo de los recursos naturales y el planteamiento de soluciones a los problemas de servicios públicos que se vienen presentando.

. Capacitación a alcaldes, concejales y líderes en aspectos de descentralización administrativa y organización municipal, a través de visitas de asesores a los diferentes municipios.

. Realización de un taller sobre la nueva ley de distribución de recursos y competencias de los municipios, el 31 de julio, con la participación de 30 alcaldes, concejales y tesoreros.

. Realización seminario taller a escala humana, del 22-23 de julio, con la participación de 50 alcaldes, dirigentes sociales y cooperativos.

- **Actividades en el área de Organización y Prestación de Nuevos Servicios:**

. Realización estudio de factibilidad para la organización del banco de materiales de construcción.

. Organización y puesta en marcha del banco de materiales de construcción. Actualmente, esta en fase de ejecución.

. Asesoría para la constitución del fondo mutual cooperativo para la previsión social en barrios marginados de Barrancabermeja. Ha sido una consultoría realizada basicamente por Fundacomún.

PROGRAMA FORTALECIMIENTO AL PROCESO DE DESCENTRALIZACION

5:1 PROYECTO : **FORTALECIMIENTO INSTITUCIONAL
PARA LA DESCENTRALIZACION DE LA
ALCALDIA DE BOGOTA.**

CONTRAPARTE : Alcaldía Mayor de Santa Fé de Bogotá.

ANTECEDENTES :

Si bien este proyecto no fué inicialmente incluido en la Comisión Mixta de julio de 1991, surgió como fruto del interés , tanto de la AECI y la CAM como de la Alcaldía de Bogotá, de intercambiar experiencias en materia de descentralización, habida cuenta de la similitud de procesos vividos en España y Colombia, así como de las ventajas comparativas que ofrece España en este campo que constituye, además, una de las prioridades de la política española de cooperación.

Fué así como en agosto de 1993, se suscribió un acuerdo marco de colaboración entre la Comunidad de Madrid y la Alcaldía Mayor de Santafé de Bogotá, con miras a fortalecer el desarrollo institucional y la capacidad de gestión de las localidades del distrito, para de esta forma implementar de forma eficiente y efectiva el proceso de descentralización de la ciudad.

Es de destacar que en el marco de las actividades de cooperación realizadas por la Comunidad de Madrid, el proyecto con la Alcaldía de Bogotá hace parte de iniciativas similares en materia de fortalecimiento del proceso de descentralización en Chile y Uruguay.

Contexto colombiano:

El proceso de descentralización se inició en Colombia en los años 80, en su triple vertiente administrativa, fiscal y política.

Posteriormente la Constitución de 1991 consagró entre sus principios básicos el reforzamiento de la descentralización, estableciendo las bases para un avance en materia de

- Fortalecimiento institucional
 - Desarrollo económico dirigido a la reconstrucción del tejido industrial y a la creación de empresas, en el ámbito de las PYMES y fortalecimiento de las iniciativas locales de desarrollo.
 - Aprovechamiento de los recursos naturales, políticas de aguas y protección del medio ambiente.
 - Investigación y desarrollo. Capacitación técnica y formación profesional.
 - Planificación del territorio, desarrollo urbano y políticas de transportes.
 - Educación y cultura. Asociacionismo y políticas de juventud.
 - Turismo.
 - Cualquier otro campo que las partes reconozcan de interés común.
- **Concertación y elaboración del Plan Operativo.**

En dicho proceso participaron todas las partes. Se contó con la asistencia técnica de D. Manuel Casero de la CAM y D. Miguel Angel Recio de la AECI-ICI, así como con la participación activa de la Oficina Técnica de Cooperación. El proceso de concertación con la Alcaldía, si bien tuvo retrasos, finalmente produjo resultados fructíferos al designarse como interlocutor operativo a la Subsecretaría de Gobierno, que ha asumido de forma eficiente el compromiso de la Alcaldía.

El establecimiento de relaciones fluidas y coordinadas con la Alcaldía, garantiza la ejecución de las actividades del proyecto, cuyas perspectivas para 1994 hacen pensar en un incremento de acciones y el paso hacia actividades especializadas una vez cubierta la primera fase de sensibilización y experiencias piloto.

- **Primer Seminario Hispanocolombiano sobre Descentralización.**

El seminario organizado por la Alcaldía de Bogotá, la OTC Colombia, la CAM y la AECI-ICI, tuvo una amplia fase de preparación para garantizar la participación de todas las localidades y la obtención de los resultados esperados.

A través de una metodología de plenarias y grupos de trabajo, se contó con la participación de expertos de España Chile y Argentina, quienes con Colombia expusieron sus experiencias a los más de 150 participantes. Seguidamente y durante día y medio estos se distribuyeron en grupos de trabajo, que tomando como base documentos de trabajo distribuidos previamente, debatieron y formularon conclusiones y sugerencias en torno a 4 temas considerados prioritarios por las localidades: presupuesto y régimen económico, formulación y evaluación de planes de desarrollo, espacio público y medio ambiente y planificación urbana.

Objetivos alcanzados:

- Servir de punto de contacto e intercambio de ideas para los 20 Alcaldes Locales y un número importante de funcionarios de las localidades, que por primera vez pusieron en común sus inquietudes sobre las ventajas e inconvenientes de la implementación de la descentralización de la ciudad.
- Conocer la experiencia española y de algunos países iberoamericanos en materia de descentralización de grandes ciudades e identificar algunas alternativas y mecanismos de gestión y planificación.
- Abrir caminos para la cooperación horizontal entre países iberoamericanos y al interior del Distrito Capital, entre las diferentes localidades.
- Discutir y formular conclusiones y sugerencias sobre temas sectoriales prioritarios para las localidades.
- Comprometer a la Alcaldía Mayor para tomar en cuenta las sugerencias de las localidades, en sus acciones y desarrollos normativos futuros.
- Preparación de la publicación "Descentralización y Municipio".

Esta publicación ha sido fruto del interés por multiplicar los resultados del seminario, divulgando la experiencia internacional, la colombiana y las conclusiones del trabajo de las localidades, a otras zonas del país. Sin embargo, los objetivos de la edición fueron más ambiciosos, al ser un primer esfuerzo compilador de la normativa básica en materia de descentralización, así como de normas de alcance nacional y un anexo bibliográfico sobre el tema.

Dentro del criterio expuesto inicialmente, de desarrollar una primera fase de actividades de tipo general, esta publicación pretende dar paso a una serie especializada Cuadernos de Desarrollo Local que contengan normativa, análisis y comentarios sobre la temática de los seminarios monográficos previstos para 1994.

5.2- PROYECTO : **INTERCAMBIO DE EXPERIENCIAS PARA EL MEJORAMIENTO DE LA CALIDAD DE LA ADMINISTRACION PUBLICA.**

CONTRAPARTE : Ministerio de Gobierno, Consejería Presidencial para la Modernización del Estado .

ANTECEDENTES :

Este proyecto fué contemplado en la Comisión Mixta de Julio de 1991 y nació de la iniciativa de las citadas entidades por conocer las experiencias de las Administraciones Locales españolas en materia de gestión municipal.

El contexto del proyecto estuvo dado por el interés del gobierno colombiano en avanzar hacia la modernización del Estado y fortalecer el proceso de descentralización iniciado en los años 80, que tuvo como protagonista central al municipio. En este marco, la Constitución de 1991 revalorizó la figura del departamento, gran ausente en dicho proceso, asignándole funciones de coordinación y apoyo a los municipios.

Como resulta evidente, la asignación de nuevas funciones tropezó con una carencia marcada en la capacidad de gestión de las administraciones departamentales que exigía volcar los esfuerzos gubernamentales.

De esta forma, se acordó realizar un programa de pasantías para gobernadores de departamento colombianos, aprovechando entre otras, la experiencia del CEMCI en materia de encuentros para autoridades locales.

OBJETIVO:

- Conocer y promover alternativas eficientes de gestión en materia de descentralización y autonomía local.

ACTIVIDADES 1993:

- Pasantía en España para 5 Gobernadores de Departamento colombianos (Risaralda,

Huila, Chocó, Cauca y Bolívar).

Esta pasantía fué preparada por la OTC Colombia, conjuntamente con AECI-ICI y el CEMCI de Granada, entidad que organiza anualmente un Encuentro de Autoridades Locales Iberoamericanas.

En este marco, a 5 Gobernadores, seleccionados por acuerdo de la OTC, el Ministerio de Gobierno y la Consejería para la Modernización del Estado, conocieron la experiencia española en materia de asistencia y coordinación a los municipios, gestión de servicios públicos, mancomunidades de municipios, etc, a través de reuniones técnicas con empresas de servicios, expertos de diversas Diputaciones provinciales andaluzas, Junta de Andalucía, y Municipios. Así mismo y en Madrid, los pasantes conocieron la experiencia de la Comunidad Autónoma.

La actividad que tuvo una duración de 2 semanas, fué evaluada positivamente por los participantes y por el ICI, dado el alto componente técnico que tuvo. Los resultados logrados hacen pensar en espacios para acciones similares en 1994 dirigidas a técnicos de gobernaciones.

Es de destacar que se han establecido entre las gobernaciones participantes en la pasantía vínculos estrechos y deseos de abrir caminos hacia la cooperación horizontal.

5.3- PROYECTO : APOYO AL MEJORAMIENTO DE LA CALIDAD DE LOS EMPLEADOS PUBLICOS.

CONTRAPARTE : Consejería Presidencial para la Modernización del Estado.
Instituto Ser de Investigación.

ANTECEDENTES :

Este proyecto se incluyó en la Comisión Mixta de julio de 1991 y fué fruto de las inquietudes de la Consejería para la Modernización del Estado ante la ausencia de una política gubernamental en materia de formación y capacitación de los funcionarios públicos.

En efecto, la citada entidad manifestó que aunque hay personas y entidades que han identificado y evaluado algunos elementos de la oferta y la demanda para la capacitación de los funcionarios, no se ha realizado un inventario global con el criterio de diseñar una política coherente, amplia y de largo plazo para inducir un cambio profundo en los funcionarios públicos.

A este efecto, se estimó importante realizar un diagnóstico con la pretensión de llenar este vacío a fin de que el esfuerzo de modernización del estado encuentre eco en un grupo de funcionarios con una visión diferente de su papel en el funcionamiento del aparato estatal. Se encargó este trabajo al Instituto Ser de Investigación.

OBJETIVO :

Generar información actualizada para formular políticas e iniciar acciones de capacitación de funcionarios públicos.

Los objetivos específicos definidos en el proyecto han sido:

- Explotar las necesidades de formación para el desarrollo de la gestión del gobierno y de la gestión administrativa del personal directivo al servicio del Estado (nacional, departamental y municipal) a la luz del nuevo ordenamiento institucional.

- Identificar y evaluar preliminarmente los recursos existentes y potenciales para mejorar la calidad de los funcionarios públicos con cargos de gobierno y de gerencia ejecutiva (directivos).
- Confrontar los resultados anteriores y sugerir estrategias para superar los problemas identificados.
- Confrontar los esquemas de capacitación tradicional con los nuevos requerimientos para la formación de funcionarios públicos de estos dos niveles y proponer cambios creativos e innovativos.

ACTIVIDADES 1993 :

- Desarrollo del estudio (fases:

El estudio se ha ido desarrollando en varias fases, cuyo cronograma se ha visto modificado al ser necesario precisar el diseño del marco conceptual durante un tiempo más largo del previsto, así mismo han ido apareciendo, según manifestación del I. Ser, nuevos datos e información que se ha estimado oportuno procesar.

En síntesis la metodología ha tenido las siguientes fases:

- Conformación de un marco conceptual con la participación de expertos en la materia.
- Identificación de necesidades: a través de talleres entre gobernantes y funcionarios para discutir los principales vacíos y a través de entrevistas dirigidas a una muestra más amplia de la misma población.
- Identificación de recursos existentes de formación y educación (se limitó a postgrados). Realización de encuesta a directivos de universidades.
- Confrontación de los resultados y sugerencias. (Pendiente)

2. Asistencia técnica de D. Luciano Parejo:

Durante el desarrollo de la investigación, se contó con la asistencia técnica de D. Luciano Parejo, Vice-rector Universidad Carlos III de Madrid, quien formuló las siguientes conclusiones:

- El proyecto tiene sentido en sí mismo, pero con alcance exclusivamente de adquisición de determinados conocimientos sobre la situación real del nivel directivo de la Administración colombiana. El equipo investigador es serio y está desarrollando su labor con eficacia.
- Con independencia de lo anterior, considera que si se pretende con la colaboración española algo más que el conocimiento a que se refiere la conclusión anterior, es imprescindible para la continuación del programa, su reorientación para su enmarque en una política clara de clarificación y de mejora del sistema de gobierno y administración, que permita precisar los términos, las condiciones y los fines de la selección y formación de funcionarios y empleados. Esta reorientación debería tener como presupuesto indispensable la voluntad política del gobierno de profesionalizar la función pública colombiana.
- Carecería de verdadero interés la continuación de la actividad emprendida mediante programas de capacitación, pues estos carecerían de efectos apreciables y menos aún, ponderables, dada la inestabilidad del personal así formado en el sector público.
- Presentación por el Instituto ser del informe final "Estudio de la oferta de formación postgraduada en áreas relacionadas con la administración y gestión pública".

Síntesis de las conclusiones:

- Vertiginoso crecimiento cuantitativo de la oferta frente a un desarrollo cualitativo inferior.
- En consecuencia cualquier política tendiente a fortalecer la formación relacionada con lo público, debiera orientarse antes que a crear, a consolidar y desarrollar la oferta existente.
- Con pocas excepciones, el conjunto de los programas tienen una orientación profesionalizante.
- Débil avance en las funciones de extensión e investigación.
- Existe un gran distanciamiento entre Estado-Universidad, mayor en el caso de los programas de Administración Pública y el gobierno a nivel central.
- Tendencia de los programas, acorde con el ambiente de reforma y modernización del estado, a concepciones que privilegian la eficiencia y eficacia en la gestión del estado y en menor medida, en orientaciones más sustantivas, democráticas y participativas. Disminuye la orientación formalista.
- Reorientación del área hacia el plano regional y cambio cualitativo del perfil de los estudiantes (liderado por la Escuela de Administración Pública) que debe ser valorado.
- Presentación por el Instituto Ser del Informe final "Necesidades y vacíos de formación de los altos dirigentes del Estado".

Síntesis de las conclusiones:

- . No se aprecia un perfil de formación y capacitación dirigido a la administración de una entidad pública.
- . Prioridad de los conocimientos en administración.
- . Alta rotación.
- . No hay pertenencia a la carrera administrativa.
- . Prioridad de la capacitación del personal directivo.
- . Hay ambiente para la modernización lo que no es claro en para dónde se va.

Síntesis de las recomendaciones:

De fondo:

- . Definir cual es el modelo integral de desarrollo de las entidades del Estado que se pretende.
- . Definir el parámetro de desarrollo organizacional
- . Con esas bases definir la misión de las entidades, definir funciones específicas y responsabilidades de los funcionarios.
- . La rotación del dirigente y los altos directivos obligan a pensar en la necesidad de desarrollar las capacidades en el resto de la organización, así como buscar mecanismos a través de los cuales los dirigentes permeen la organización con su experiencia.
- . La formación como un proceso a largo plazo debe ser concertada con las universidades

Inmediatas:

- . Inducción y reinducción de los dirigentes al inicio de su función y de la organización en general
- . Capacitación al dirigente en técnicas para selección adecuada de funciones, planeación estratégica, técnicas de manejo de relaciones humanas, etc.
- . Facilitar mecanismos para el desarrollo de sistemas de información.
- . Diferenciar de acuerdo a la especificidad de la entidad, la capacitación que se requiere.
- . Es importante que los alcaldes cuenten con una serie de estrategias de inducción a su cargo centradas en capacitación, unificación de criterios, flujo de información, manejo político de la comunidad, etc.

PROYECTO : **I FORO EMPRESARIAL HISPANO
COLOMBIANO - PARTENARIAT
COLOMBIA 94.**

CONTRAPARTE : a) Por España:

AECI - ICI
IMPI
Oficina Técnica de Cooperación - Colombia
Oficina Comercial de la Embajada de España en Colombia

b) Por parte de Colombia:

Ministerio de Comercio Exterior
Departamento Nacional de Planeación
ACOPI
Corporación Financiera de Desarrollo
Corporación Invertir de Colombia (COINVERTIR)

ANTECEDENTES :

El proyecto de un Foro empresarial a celebrar en Colombia durante el año 1993, surge de una reunión celebrada el día 12 de febrero de 1993 en la sede del IMPI y a la que asistieron:

a) Por parte de la Subdirección General de Acción Cooperativa del ICI:

-Don Miguel Benzo, Subdirector General
-Don Gonzalo Guzman, Consejero Técnico
-Doña Inés Nuñez, Coordinadora Sectorial

b) Por parte del IMPI:

-Don Jorge Orozco, Secretario General
-Don Daniel González de la Rivera

-Otros técnicos superiores

Dicha reunión tuvo por objeto el análisis de las actividades que se desarrollarían conjuntamente por ambas instituciones durante el año 93, con objeto de elaborar el plan operativo.

Ambas instituciones estuvieron de acuerdo en continuar con la positiva experiencia proporcionada por el foro empresarial Partenariat 92 que tuvo lugar en Montevideo.

Como país mas conveniente para su realización durante el año 93 el IMPI señaló a Colombia.

El sector empresarial elegido fue el agroindustrial y las mejores fechas en torno a Octubre de dicho año.

En dicho contexto se acordó dar instrucciones a la OTC en Colombia para pedirle el inicio de la elaboración de un catalogo de posibles empresas participantes. La elaboración de dicho catálogo se realizaría con una serie de fichas que vendrían a reflejar el esquema general de las empresas Colombianas interesadas en participar.

Se estableció que las contrapartes en Colombia podrían ser:
-Corporación Financiera del Valle o, Corporación Financiera Popular

OBJETIVOS :

- Dentro del programa trazado tipo Partenariat, se organiza un proyecto de cooperación entre empresas pequeñas y medianas colombianas y españolas que favorezcan las relaciones económicas y la internacionalización de este colectivo.
- Para Colombia es de principal interés el conquistar otros mercados, una vez que ha entrado en un proceso de internacionalización de su economía, y se han abierto nuevas posibilidades de intercambio que permiten dar a conocer nuevas ofertas y demandas. Su ubicación geográfica preferencial en América Latina y la progresiva eliminación de sus barreras comerciales hacen de Colombia un país con ventajas comparativas excelentes.
- Se espera que de este encuentro resulten propuestas interesantes y la concreción de negociaciones para:

- Intercambios
- Exportaciones
- Importaciones
- Transferencias de Tecnología
- Cooperación Financiera de Capitales
- Cooperación de mercados, etc

Los objetivos finales se concretan de la siguiente manera:

- a) Se pretendía que, al menos, el 25% de la muestra empresarial concretara negociaciones, ventas, compras, transferencias, etc.
- b) Se esperaba que, al menos, el 40% de los empresarios intervinientes dejaran un contacto iniciado para que en los siguientes 6 meses se estableciera un acuerdo comercial.

3. - PRIMEROS DATOS BASICOS DEL FORO EMPRESARIAL

- a) Asistencia de empresarios españoles: Aproximadamente 15.
- b) Asistencia de empresarios colombianos: Aproximadamente 25
- c) Presupuesto inicial: US \$35.741'46
- d) Sectores industriales participantes:
 - Agroindustria/alimentos
 - Confecciones
 - Cuero y calzado
- e) Empresas correspondientes a la mediana y pequeña industria.
- f) Porcentajes de participación por sectores: Promocional en todos los sectores.

ACTIVIDADES 1993 :

- PROYECTADAS

- a) Planeación del proyecto (mayo 93)
- b) Diseño y formulación del proyecto (mayo 93)
- c) Organización por sectores de los empresarios participantes por Colombia (mayo-junio 93)
- d) Elaboración del catálogo de empresas participantes por Colombia (junio 93)
- e) Envío del catálogo a España (junio 93)
- f) Organización logística (julio-agosto 93)
- g) Revisión del catalogo de empresas colombianas en España-IMPI (julio 93)
- h) Inscripción de empresas españolas (IMPI) (julio-agosto 93)
- i) Organización española para los desplazamientos (septiembre 93)
- j) Realización del evento (octubre 93)

- EJECUTADAS

En la reunión mantenida entre el IMPI, AECI, ICEX, y Embajada de Colombia en Madrid con fecha 31 de mayo de 1993, sobre el tema del foro empresarial a celebrar en Colombia se acordó

- Iniciación del trabajo de búsqueda de perfiles de empresas y proyectos por parte colombiana. Dichos perfiles pasarían a ser reflejados en la denominada ficha oficial Partenariat Colombia 93.
- Como fecha tope para la recepción de dichas fichas se fijó el día 15 de julio de 1993.
- En la misma reunión se decidió concentrar el esfuerzo del evento en los siguientes sectores empresariales, agroalimentario y el cuero, sin descartar la inclusión de otros con posterioridad.

En una nueva reunión celebrada en la ciudad de Bogotá el día 26 de junio de 1993 y con participación del Coordinador General de la OTC Colombia, Consejero Económico y Comercial

de la Embajada de España, Ministerio de Comercio Exterior de Colombia, ACOPI, Corporación Financiera de Desarrollo, y, Consultor OTC Colombia.

- Se llevo a cabo la aprobación del modelo oficial de ficha empresarial a cumplimentar por las empresas colombianas interesadas. Asimismo, se acordó sugerir a Madrid la consideración de una fecha mas tardía para la realización del foro, en principio a celebrar en el mes de octubre del año 93, habida cuenta del corto tiempo que restaba para la realización de los preparativos y coordinaciones mutuas. El mes de noviembre de este mismo año fue apuntado como el mas óptimo a estos efectos.
- En la sede de la Embajada de España el día 4 de agosto de 1993 con la participación del Coordinador General Cooperación, Ministerio de Comercio Exterior de Colombia, ACOPI, Corporación Financiera de Desarrollo, Consultor Local programa Desarrollo Industrial, Oficina Comercial de la Embajada de España y, Secretaria Técnica OTC, se llevo a cabo una reunión en la que entre otros temas se paso revista a lo siguiente:
 - a) Se constato con optimismo que el numero de empresas colombianas interesadas en el foro había llegado a un numero próximo a 120. No se contaba con la totalidad de la información de estas, pero la posibilidad de realizar un foro con mayor presencia empresarial era un hecho.
 - b) Se acordó fijar como sede del evento la ciudad de Santafé de Bogotá por cuanto cuenta con mayores ventajas técnicas y operativas.
 - c) El señor Alberto Navas consultor de la OTC en Colombia quedo comprometido a presentar una propuesta definitiva para estudio de todos los organizadores.

En una nueva reunión celebrada en la Embajada de España en Colombia el día 19 de septiembre de 1993 con la participación de Miembros de la OTC, Corfidesarrollo, ACOPI, Coinvertir, se acordó:

- Cerrar definitivamente el plazo de recepción de fichas para participación de empresas colombianas en el foro. La fecha para la realización del foro quedo fijada para los días 22 a 24 de noviembre del 93, y la sede definitiva del evento la ciudad de Santafé de Bogotá.

A pesar de los esfuerzos realizados por el personal técnico encargado del seguimiento y confección de las fichas empresariales colombianas, nunca se llevo a obtener un nivel óptimo de información acerca de los datos económicos reales y de la idea de cooperación que dichas empresas pensaban llevar a cabo con empresas españolas, lo cual imposibilitó que el IMPI en Madrid pudiera elaborar el catálogo definitivo de empresas colombianas a participar en el evento proyectado.

Fruto de la situación anterior el día 3 de noviembre de 1993 el IMPI, el ICEX, y la AECI-ICI de Madrid, sugirieron aplazar la ejecución del evento hasta el primer trimestre del año 94.

Durante un viaje del señor Don Jorge Cabezas Agregado Comercial de la Embajada de España en Colombia a la ciudad de Popayan, se encontró con una inusitada receptividad por parte de las autoridades locales, empresarios e instituciones. Diversos motivos tales como:

- Atractivo turístico de la zona
- Cooperación española en la restauración del templo de San Francisco
- Deseo de diversificar la presencia de actos españoles en Colombia, motivaron que el primitivo interés en Santafé de Bogotá como sede del evento, fuera sustituido por la idea de Popayán.

Uno de los aspectos que aparecen como fundamentales a la hora de fijar la fecha definitiva del evento, es la de la celebración de elecciones presidenciales en Colombia durante el año 94. Por ello se sugiere la celebración del foro en fechas posteriores a la consulta electoral.

- En la primera semana del mes de diciembre viajaron a la ciudad de Popayán el señor Don Jorge Cabezas, Consejero Comercial de la Embajada de España en Colombia, y el señor Don Eliseo Cuadrao, Coordinador General de Cooperación en Colombia, con objeto de mantener diversas reuniones con representantes de la Gobernación del Cauca, con la Corporación de Turismo del Cauca, y con más de 20 empresarios de diferentes sectores empresariales de la región. Así mismo se visitó la Universidad del Cauca, debido a que en sus instalaciones se llevaran a cabo las diversas actividades comprendidas dentro del foro empresarial. El resultado del viaje fue extremadamente positivo y en torno a las experiencias acumuladas comenzó a idearse la realización definitiva del evento.

Toda la información de dicho viaje fue remitida a España para que fuese apoyada por el ICEX, IMPI, CEOE y el ICI.

- En los últimos días de diciembre la OTC de Colombia, adelantó un cronograma de trabajo a desarrollar durante los meses de enero y febrero del 94. Con la actividad desarrollada en dichos meses se completaría el total de empresas colombianas a participar en el foro. Posteriormente para el mes de marzo y abril está previsto que el IMPI en Madrid elabore el correspondiente catálogo de empresas españolas y la agenda bilateral de contactos a desarrollar durante el evento de Popayán. Finalmente, en la última semana del mes de mayo se celebraría el primer foro empresarial hispano colombiano Partenariat Colombia 94.

DESARROLLO INDUSTRIAL

PROYECTO: **RED DE TRANSFERENCIA
TECNOLOGICA**

CONTRAPARTE: COLCIENCIAS

ANTECEDENTES :

- . Se ha diseñado e implementado la estructura organizacional de una entidad dinamizadora y se ha propiciado la creación de 5 OIE's.
- . Se ha establecido una metodología de funcionamiento para la formulación de proyectos conjuntos (universidad-empresa) que se está experimentando en tres casos avanzados.
- . Se ha estudiado una estrategia financiera para la autofinanciación de la OIE's y Red.
- . Se han creado canales de comunicación con centros de investigación sectoriales nacionales e internacionales y con algunas interfases cercanas a la empresa.

ACTIVIDADES 1993 :

- Contactos con las Universidades : Contactos con las Universidades: visitas de promoción, reuniones entre representantes de la OIE's, envío de circulares y documentación.
- Elaboración de Documentos : informativos, convenios, estatutos de futura entidad coordinadora nacional, formatos de oferta documental y de base de datos.
- Capacitación continuada y formal: Seminario de Transferencia Tecnológica organizado en colaboración con ACOFI.
- Organización de stand de España en EXPOCIENCIA - 93 con participación destacada de la Red de OIE's.

7.2 PROYECTO:

Gestión Tecnológica-Centros de Gestión.

CONTRAPARTE: D.N.P. Unidad de Industria.
Ministerio de Desarrollo Económico -
División de Política Tecnológica

ANTECEDENTES:

La no ejecución de los compromisos por el DNP-Industria dentro del proyecto en virtud de las múltiples reestructuraciones de dicha Unidad, y consecuente de la política oficial en tales temas y áreas, particularmente en la función que a la misma debía corresponderle dentro del proceso de re-estructuración o privatización del SENA, impidieron cumplir un mínimo los objetivos previstos respecto a los sectores de cueros y artes gráficas. Un igual desentendimiento por parte del MinDesarrollo respecto al sector curtiembres. Con la venia táctica del DNP se decidió ejecutar una misión de Expertos en los sectores de Curtiembres y Confección de cueros la cual si bien sirvió para identificar al menos los más graves problemas en ambos sectores productivos, no se acomodó a los objetivos ideales del proyecto.

ACTIVIDADES 1993:

Tan sólo se realizó una acción ad-hoc con la División de Industria del SENA mediante la aprobación de una misión de dos expertos españoles, la cual apenas sirvió para inventariar los principales problemas y necesidades de ambos sectores. Una mejor organización y coordinación por parte del SENA hubiera permitido alcanzar mayores resultados.

7.3 PROYECTO: **Modernización del Comercio Interno**
Protección al consumidor

CONTRAPARTE: Ministerio de Desarrollo Económico Superintendencia de Industria y Comercio-Delegatura de Protección al Consumidor.

ANTECEDENTES:

Diferentes procesos de re-estructuración tanto del Ministerio como de la SIC, obligaron no sólo a retardar el inicio formal de las actividades del proyecto, como a intervenir el orden y prioridades de la contribución española. No obstante, luego de realizada la primera de las grandes actividades, se ha logrado completar el marco general de acción del Gobierno Colombiano en esta novedosa área de la intervención estatal: Estructuración final del marco legal y reglamentario de la Protección o Defensa del Consumidor e inicio de los esquemas operativos por parte de la Administración al respecto.

OBJETIVOS:

Concretar de manera mucho más específica los instrumentos típicos de intervención gubernamental que hagan posible la implementación global del actual estatuto de protección o defensa al consumidor.

ACTIVIDADES 1993

La principal acción ejecutada consistió en una misión de experto español la cual estuvo destinada a asesorar al Gobierno Colombiano en la evaluación y ajuste del actual régimen legal en el tema y áreas del proyecto.

7.4 PROYECTO: **Modernización del Comercio
Interno
Promoción de la Competencia**

CONTRAPARTE: Ministerio de Desarrollo Económico, Superintendencia de Industria y Comercio-Delegatura de Defensa de la Competencia.

ANTECEDENTES:

Las diferentes re-estructuraciones del Ministerio de Desarrollo y de la SIC, como los recientes pormenores de coordinación en Madrid, han impedido el arranque del proyecto. No habiendo sido posible iniciar las acciones previstas, mal podría hablarse de cumplimiento alguno de los objetivos del proyecto.

ACTIVIDADES 1993:

Tan sólo se ha planteado y está pendiente de concretar por parte de Madrid, la realización de la primera actividad acordada: pasantía de un experto de la SIC para concretar las misiones de expertos españoles igualmente previstas como resultado principal de dicha pasantía, programada para mediados de noviembre próximo.

7.5 PROYECTO: **Modernización del Comercio
Interno
Gestión del Comercio**

CONTRAPARTE: Ministerio de Desarrollo Económico, Servicio Nacional de Aprendizaje -
División de Comercio y Servicios.

ANTECEDENTES:

En general puede decirse que se han cumplido prácticamente la totalidad de los objetivos previstos. No obstante en algunos de los 5 módulos previstos, redes en frío y centrales mayoristas, podría decirse que quedaron algunos vacíos que, al menos al sentir de los expertos españoles, del caso, hubieran podido asegurar un cubrimiento óptimo al respecto. La anterior situación excusa totalmente la permanente voluntad y entusiasmo puesto por la División de Comercio y Servicios al respecto y podría radicarse en la rigidez y hasta inconsecuencias generadas internamente por el SENA, por el ya traumático proceso de privatización del SENA.

ACTIVIDADES 1993:

Las acciones generales estuvieron centradas en dos tipos: 1) Misiones de expertos las cuales cubrieron las áreas de a) Distribución Comercial y Física b) Formas Asociativas, c) Redes en frío, d) Post-grado en Distribución Comercial y Física y e) Centrales Mayoristas. 2) Se realizaron igualmente pasantías de expertos colombianos en las áreas d) y e) atrás mencionadas. Todas ellas con un índice de eficiencia y cumplimiento altamente positivos, conforme ya se indicó.

7.6 PROYECTO: **Normalización Técnica - Reconocimiento Mutuo sistemas de Acreditación Colombia-España.**

CONTRAPARTE: Ministerio de Desarrollo Económico Instituto Colombiano de Normas Técnicas -ICONTEC.

ANTECEDENTES:

En principio se han cumplido todos los objetivos previstos para esta segunda fase del proyecto, luego de su final estructuración a comienzo de agosto pasado en cuya ocasión se suscribió el convenio AENOR-ICONTEC que regulará el desarrollo del proyecto durante los 2.5 años restantes. Se ha establecido claramente los parámetros institucionales y técnicos sobre los cuales es posible y conveniente la homologación gradual de los sistemas de certificación -inicialmente a nivel de empresa y luego a nivel de producto- entre Colombia y España-Comunidad Europea.

ACTIVIDADES 1993:

Las acciones cumplidas han sido de dos clases: 1) Misión de expertos la cual estuvo a cargo del director ejecutivo de AENOR destinada a discutir con su homónimo colombiano e ICONTEC, los términos y alcances del convenio inter-institucional que regulará la homologación de los aludidos sistemas de certificación de ambos países, 2) Pasantías de expertos españoles en áreas y temas señalados como prioritarios para la homologación gradual de ambos sistemas nacionales.

7.7 PROYECTO: **Red Nacional de Acreditación**

CONTRAPARTE: Ministerio de Desarrollo Económico Dirección de Comercio y Mercado.

ANTECEDENTES:

Las múltiples re-estructuraciones del Ministerio de Desarrollo afectaron sensiblemente la iniciación e implementación de esta fase del proyecto. A su vez las recientes ocurrencias en la Oficina de Coordinación del proyecto en Madrid, han efectuado de igual el inicio del mismo previsto desde finales de junio pasado y consistente en la misión de pasantía de dos expertos del Ministerio la cual podrá realizarse a partir del 6 de noviembre. Por lo mismo no puede hablarse propiamente de un cubrimiento específico de objetivos.

ACTIVIDADES 1993:

Conforme se ha indicado solo se empearán a realizar las primeras acciones - pasantías y misiones de expertos- a partir del próximo 6 de noviembre.

COOPERACION CIENTIFICA TECNOLOGICA Y UNIVERSITARIA

CONTRAPARTE : Departamento Nacional de Planeación, ICETEX, INDERENA, Ministerio de Salud, Ciudadanos colombianos titulados superiores, instituciones colombianas públicas y privadas.

ANTECEDENTES :

Desde hace 3 años la Oficina Técnica de Cooperación viene ejecutando las actividades de divulgación, atención al público para información y gestión, recolección, clasificación, evaluación y envío de documentación de postulados, notificación a seleccionados y apoyo en las actividades de traslado a los centros receptores, en las convocatorias del Ministerio de Educación y Cultura, Cursos de Sanidad Ambiental del Fondo de Investigación Sanitaria, cursos del CIFD, Cursos en España, en países del Pacto Andino y en otros países.

De igual manera desde hace dos años receptiona, sistematiza y clasifica y califica las candidaturas en la Convocatoria General de Becas ICI y hace un año en la Convocatoria de Becas Mutis, con el apoyo de la Secretaria Cultural de la Embajada de España.

Este proceso que se inicio como apoyo a culturales ha sido revertido en la OTC creando la necesidad de retener ocasionalmente las actividades de todo personal técnico en pos de cumplir con los plazos de las convocatorias generales. Anualmente por esta OTC pasan alrededor de 1500 candidaturas e innumerables cartas con peticiones de información remitidas desde todo el país. La actividad cultural es permanente durante todo el ciclo anual, puesto que las convocatorias se dan en diferentes fechas, las consultas son permanentes y las gestiones de traslados suelen complicarse con el envío de los pasajes de avión o la confirmación de nombres en fecha muy inmediata.

Con respecto al año anterior podemos observar un incremento casi del 50% en la conseción de becas a ciudadanos colombianos , y la puesta en marcha de nuevos programas de becas y estudios.

OBJETIVOS

- Buscar el perfeccionamiento y capacitación de técnicos y profesionales colombianos en diferentes áreas y especialidades, tanto en España como en otros países de habla hispana.
- En cumplimiento con los compromisos adquiridos en la II Cumbre Iberoamericana de Jefes de Estado y de Gobierno, reunida en Madrid los días 23 y 24 de julio de 1.992, convocars el programa de intercambio inter-iberoamericano de postgraduados, denominado Programa Mutis.

8.1- CONVOCATORIA GENERAL DE BECAS AECI-ICI /93

Se presentaros aproximadamente 500 candidatos

EXPEDIENTES PRESENTADOS	:	525
EXPEDIENTES PRESELECCIONADOS	:	167
BECAS CONCEDIDAS	:	99

8.2- CURSOS CENTRO INTERNACIONAL DE FORMACION PARA EL DESARROLLO -CIFD- DEL ICI EN SANTA CRUZ DE LA SIERRA - BOLIVIA

. TECNICAS NORMATIVAS	:	1
. PARQUES NATURALES	:	1
. FORMADORES ENGESTION PYMES	:	1
. ESTRATE. REGINALES-LIDER-	:	5
. ATT.PERSONAS 3RA EDAD	:	2
. ATT.PERSONAS DISCAPACIDADES	:	2
. DESARROLLO MEDIO AMBIENTE	:	2
. CURSO EXPORTACION A LA C.E.	:	8
. PLANIFICACION HIDROLOGICA Y MEDIO AMBIENTE	:	2
TOTAL.....	:	24

8.3- CURSOS EN SALUD PAISES DEL PACTO ANDINO

Organizados por el Ministerio de Sanidad y Consumo y con la colaboración de la AECI-ICI, OMS y OPS se adelanta el plan de formación de recursos humanos en salud para países del P.A.. Esta convocatoria se desarrolla con el Ministerio de Salud de Colombia, la delegación de la OPS y el ICI.

. SANIDAD AMBIENTAL-GUATEMALA	:	2
. FARMACIA CLINICA-COSTA RICA	:	1
. ELECTROMEDICINA-ECUADOR	:	2
. PLANIFICACION Y GESTION SEVIC. DE SALUD-BOLIVIA	:	2
. PROMOCION DE LA SALUD-BOLIV.: 1	:	1
. PROTECCION ALIMENTARIA	:	2
TOTAL.....	:	10

8.4- CURSOS VARIOS OTROS PAISES

. POLITICAS Y PROYECTOS SOCIA- LES - CHILE	:	2
. DIVERSIDAD BIOLOGICA-VENEZ.	:	2
. FORO EMPRESARIAL PORLAMAR VENEZUELA	:	8
. IMPACTO AMBIENTAL-PARAGUAY	:	2
. VIVIENDA INTERES SOCIAL URUGUAY	:	1
. CATASTRO - MEXICO	:	1
TOTAL.....	:	16

8.5- OTROS CURSOS ESPAÑA

. ESPECIALIZACION PYMES	:	2
. INCENDIOS FORESTALES	:	2
. RESTAURACION DE CUENCAS	:	1
. EXTENSION AGRARIA	:	1
. ESCUELA TALLER DE ARCHIVOS	:	1
TOTAL.....	:	7

8.6- **BECAS MINISTERIO DE EDUCACION Y CIENCIA -**
MEC- : 9
 . INVESTIGACION
 . EDUCACION

8.7- **BECAS FONDO DE INVESTIGACIONES SANITARIAS -**
FIS - : 4

8.8- **PROGRAMA DE BECAS MUTIS :**

EXPEDIENTES PRESENTADOS	:	212
EXPEDIENTES PRESELECCIONADOS	:	54
BECAS CONCEDIDAS	:	31

TOTAL BECAS..... : 200

PRESERVACION Y RESTAURACION DEL PATRIMONIO CULTURAL

ANTECEDENTES :

Este programa mantiene la continuidad de los objetivos propuestos y presentados en el área de proyectos físicos por la Comisión Colombiana al Quinto Centenario (1992). Dado que, la Comisión y el programa Quinto Centenario desaparecieron al cumplir su meta, actualmente esta bajo la responsabilidad del Programa de Preservación del Patrimonio Cultural en Iberoamérica -AECI- con la dirección de Dña María Luisa Cerrillos. Los proyectos que se ejecutan, se desarrollan en dos núcleos de alto valor histórico para Colombia: Popayán y Cartagena. El Coordinador nacional es el arq. español Luis Villanueva, con sede en Cartagena de Indias.

CONTRAPARTES : PROCULTURA S.A.
INSTITUTO COLOMBIANO DE CULTURA - COLCULTURA-
DISTRITO TURISTICO Y CULTURAL DE CARTAGENA DE
INDIAS
MINISTERIO DE OBRAS PUBLICAS - FONDO DE
INMUEBLES NACIONALES .
SERVICIO NACIONAL DE APRENDIZAJE - SENA.
ALCALDIA DE CARTAGENA.

Se ha contado con el apoyo y colaboración de todas las contrapartes, pero dada la actual política de descentralización colombiana, instituciones como Colcultura han sido reestructuradas y el Fondo de Inmuebles Nacionales se encuentra en periodo de liquidación por tanto en el 94, estará a cargo de los proyectos la Subdirección de Monumentos Nacionales, del Instituto Nacional de Vías del M.O.P.

OBJETIVOS :

- **Impulsar actividades de largo alcance que contribuyan a la creación, el fomento y la difusión de los valores históricos - culturales colombianos.**
- **Conservación y puesta en valor del patrimonio edificado y mueble del país.**
- **Recuperación y valoración de las raíces comunes de España y Colombia.**
- **Formación de técnicos locales en distintas especialidades, que participen en los trabajos acometidos.**
- **Formación profesional de jóvenes colombianos mediante la realización de obras para la conservación y puesta en valor del patrimonio edificado en Cartagena de Indias.**
- **Educación práctica y formación remunerada (beca-salario).**
- **Recuperación de oficios.**
- **Conservación de patrimonio artístico, histórico, cultural y natural.**

9.1- PROYECTO : **RESTAURACION DE LA
IGLESIA DE SAN FRANCISCO
EN POPAYAN.**

ACTIVIDADES 93 :

- Primer protocolo anexo al convenio.
- Estudios arqueológicos - constructivos.
- Estudios de suelos.
- Fabricación de piezas especiales de cerámicas.
- Consolidación muraria.
- Conformación de fábrica en fachada principal.
- Elaboración de piezas especiales y sillería de piedra.
- Restitución de cúpula lateral y linterna.
- Ejecución de placa de hormigón en base de torre.
- Levantado de un cuerpo de torre, con estructura mixta de fábrica de ladrillo y hormigón.

En el 93 contamos con la visita y asesoría del Arq. español Mas-Guindall, cuyos planteamientos produjeron efectos favorables tanto en la obra como en todo el ámbito de la restauración en la ciudad de Popayán. Después de un periodo de investigación y seguimiento se logró documentación fotográfica anterior al terremoto del año 1906 lo cual permitirá una mayor fidelidad en el trabajo.

Se consolidó el 47 por ciento de la obra y se prevee su finalización para mediados de 1994. De acuerdo al cronograma de actividades previsto tan sólo hay 2 meses de desvío.

9.2- PROYECTO :

RESTAURACION Y PUESTA EN VALOR DEL ALA COLONIAL, DEL INMUEBLE QUE ALBERGA EL MUSEO NAVAL DEL CARIBE, EN CARTAGENA DE INDIAS.

ACTIVIDADES 93 :

- Estudio de climatización y alumbrado.
- Diseño del sistema estructural para el forjado o entrepiso.
- Diseño de conformación de fachada transversal.
- Plan general del museo - distribución de espacios.
- Consolidación muraria.
- Restitución de estructura de cubierta.
- Sustitución de dinteles en vanos.
- Reposición de pañetes en muros.
- Conformación de terrazas.
- Carpinterías de madera.
- Restauración de pintura mural.

Se desarrolla la segunda etapa de obra, llegando a un 45 por ciento de ejecución. Se manifiesta un retraso con respecto a la programación de obra debido a las gestiones de tipo administrativo.

Los fondos de financiación de la AECI han sido invertidos en su totalidad y actualmente se ejecutan los fondos de la contraparte.

9.3- PROYECTO : **INSTALACION ESCUELA
TALLER.**

FECHA DE INICIO : 16 / 07 / 92

DURACION : Tres años

ACTIVIDADES 93 :

- Centro Histórico de Cartagena: Mantenimiento de jardines públicos.
- Edificio Mogollón : Consolidación estructural del primer piso.
- Parque Apolo : Rejería
- Restauración Museo Naval: Elaboración de pañetes y trabajos de carpintería para balconada inferior.
- Alcaldía Mayor: Adecuación de espacios y elaboración de carpintería para fachada principal.
- Centro cultural español : Resanamiento de muros, pintura y mantenimiento de jardinería. Elaboración de plataforma para escenario.
- Montaje de exposición: "Concurso de ideas para la revitalización de las Murallas de Cartagena".

Se han desarrollado las dos primeras fases, de cinco, de la actividad académica con efectos prácticos en las diferentes áreas. Se prevee para febrero de 1995 la culminación de la etapa preparatoria y la inserción de los alumnos en el mercado laboral. Se han desarrollado intervenciones en diferentes instituciones públicas de Cartagena con resultados satisfactorios tanto en formación como en resultados.

Actualmente hay 96 aprendices en los oficios de albañilería, carpintería, cantería, forja, pintura, jardinería, marquetería y ebanistería y se han contratado 28 personas entre docentes y administrativos.

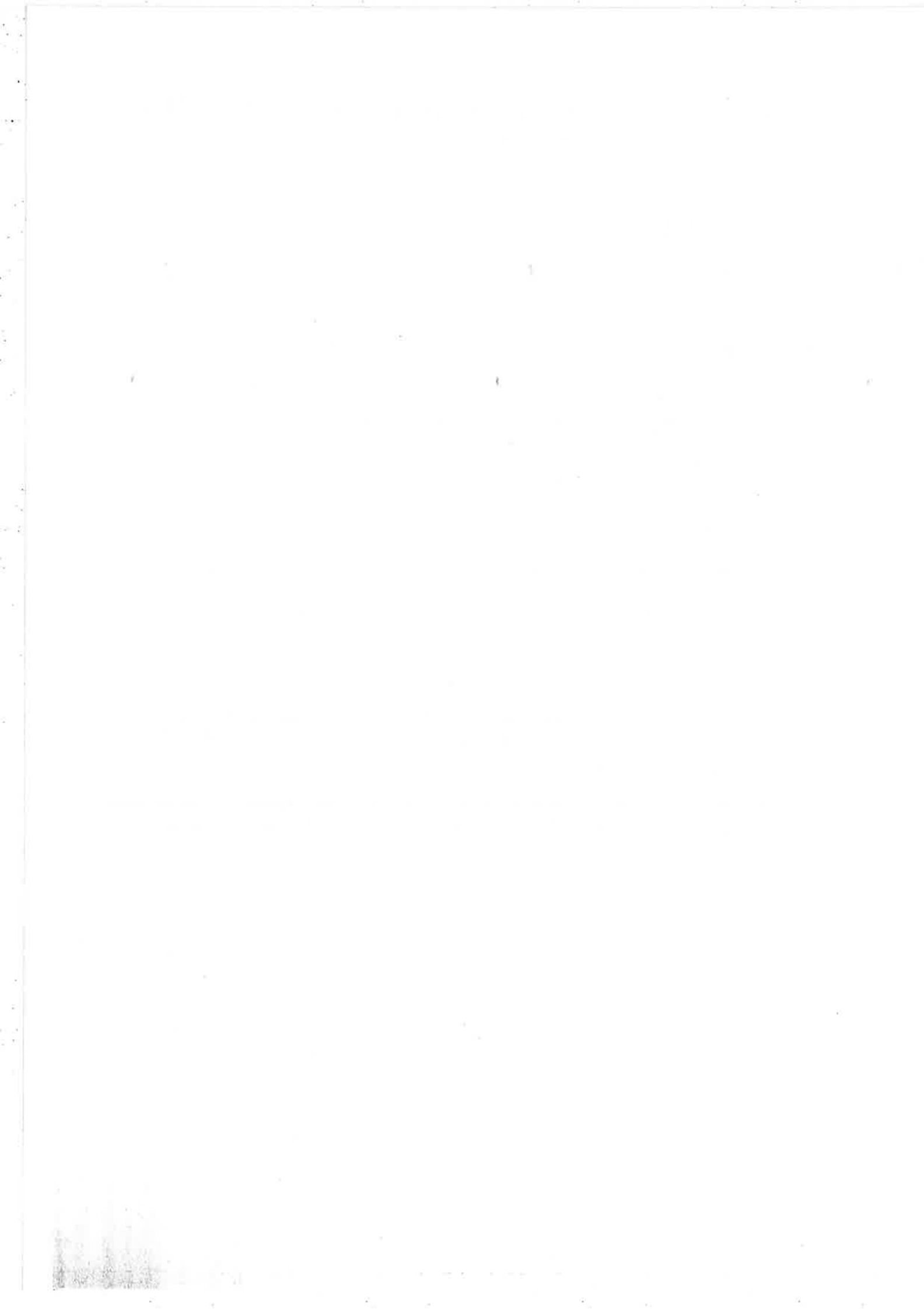

9.4- PROYECTO : **PRESERVACION DEL
PATRIMONIO CULTURAL.
REVITALIZACION CENTROS
HISTORICOS EN
CARTAGENA.**

FECHA DE INICIO : 07 / 92

DURACION : 2 años

" REHABILITACION DEL PATRIMONIO CULTURAL DE LAS MURALLAS DE
CARTAGENA DE INDIAS Y SU AREA DE INFLUENCIA "

FECHA DE INICIO : 08 / 09 / 92

DURACION : 2 años

- Elaboración de las bases del Concurso.
- Convocatoria pública.
- Inscripciones, visitas y consultas.
- Recepción de las propuestas.
- Fallo del jurado, proclamación de ganadores y entrega de premios.
- Exposición de propuestas en Cartagena (Centro Cultural español).
- Exposición de propuestas en Bogotá (S.C.A.).
- Preparación del Protocolo anexo al convenio-intervención en la Plaza de la Aduana, Plaza de los Coches y Nueva Plaza de Heredia.

Se realizó el concurso con 21 participantes y representación de España y Colombia en el jurado calificador. Se llevo a cabo la entrega de premios y exposición de trabajos en dos ciudades importantes del país. Hasta la fecha no se conoce el proceso de ejecución para el proyecto ganador.

PROGRAMA SOCIOLABORAL

Antecedentes :

Acuerdo Complementario de Cooperación Científico y Técnica Hispanocolombiano en materia Sociolaboral (19.12.85)

El Ministerio de Trabajo y Seguridad Social de Colombia presentó a la cooperación española dentro de la Programación para 1993 14 proyectos, siendo aprobados un total de seis, tres de ellos de continuidad (*) y tres nuevos proyectos.

Objetivo General :

El objetivo general en materia sociolaboral es prestar asistencia técnica y capacitación el cual fue cumplido, proporcionando a cada contraparte un homólogo español contando con la participación de seis expertos-funcionarios, quienes aportaron el debido asesoramiento para el cumplimiento de los objetivos propuestos.

Actividades :

Además de las actividades específicas en cada uno de los proyectos, algunos de los expertos intervinieron como ponentes en seminarios y cursos de capacitación, dejando en marcha los proyectos que a continuación se relacionan:

* Modernización Gestión Empleo

Contraparte : Servicio Nacional de Aprendizaje - SENA

Experto : Antonio Aguilar Travieso

Duración : 2 meses (Agosto-October)

Objetivo : Analizar el funcionamiento del modelo de gestión e intermediación adoptado en Colombia, con el fin de mejorar y optimizar, tanto los procesos y procedimientos, como la aplicación automatizada de los servicios de empleo.

Este proyecto es de continuidad y para 1993 el porcentaje de la ejecución de los objetivos fue del 100%, en la actualidad hay 20 centro de información para el empleo abiertos y operando con 240 funcionarios que han sido entrenados para la función de empleo, se realizaron visitas a los diferentes centros.

* Metodología para Evaluar Mercado de Trabajo Sector Agrícola

Contraparte : Dirección General Empleo - M.T.S.S.

Experto : Angeles Cortés Jiménez

Duración : 2.5 meses (Junio-Agosto)

Objetivo : Conocimiento del comportamiento migratorio y su impacto ocupacional tanto cuantitativo como cualitativo, sobre el mercado de trabajo agrícola, tendientes a generar procesos de aplicación y formulación de políticas migratorias y de empleo, y programas de tratamiento

Después de haberse replanteado los objetivos del proyecto (aplicar el diseño sólo en el cultivo de papa), las actividades programadas se ejecutaron en un 80%; el 20% no ejecutado se debió a la falta

de recursos financieros disponibles y apoyo logístico para desplazamientos, la no ejecución del 20% no representó cambio o modificaciones en los propósitos del proyecto, se realizaron visitas a diferentes municipios para recolectar información a través de encuestas.

Diseño e implementación de un sistema de Inspección y vigilancia para el cumplimiento de las normas de Trabajo, Empleo y Seguridad Social

Contraparte : Dirección Técnica de Trabajo - División de Inspección y Vigilancia - M.T.S.S.

Experto : Pedro Martínez de Goicoechea

Duración : 3 meses (Julio-Octubre)

Objetivos : Diseñar un sistema de inspección y vigilancia para ser aplicado a todo en territorio nacional, a fin de garantizar el cumplimiento de las disposiciones en la ley laboral.

Las actividades ejecutadas fueron del 100%, rediseñándose el Sistema de inspección y vigilancia a cargo del MTSS, en corto plazo se implementará el 60% de la propuesta y a largo y mediano plazo el 40% restante, capacitando el personal interno del Ministerio y posteriormente el exterior.

Fomento de Empleo a nivel regional y/o municipal, mediante apoyo a Iniciativas Locales (ILPES)

Contraparte : Dirección General Empleo - M.T.S.S

Experto : José Anastasio Berciano

Duración : 2.5 meses (Julio-Septiembre)

Objetivo : Diseñar un programa piloto de fomento de empleo, a nivel regional y municipal, en dos sitios predeterminados, a fin de disminuir el desempleo abierto y el subempleo, mediante el apoyo de iniciativas locales de empleo, y correlativamente mejorar los ingresos y bienestar de las comunidades beneficiarias.

La ejecución de los objetivos fue del 100%, obteniéndose el documento final (Iniciativas Locales de Empleo I.L.E., una estrategia para la promoción de empleo en el ámbito local), que se aplicará para fomentar el empleo, se coordinaron actividades con Alcaldías, ONG's, Concejos, etc.

* Montaje de los Equipos y Desarrollo de los módulos educativos y operacionales del laboratorio de simulación de riesgos, en el Centro de atención de Salud Ocupacional

Contraparte : Instituto Seguros Sociales - Seccional Cundinamarca

Experto : José Ma. Arroyo Estaban

Duración : 2 meses (Septiembre-Diciembre)

Objetivo : Mejorar el conocimiento de las condiciones de riesgos prioritarios en la industria colombiana, de modo que se traduzca en un cambio de comportamiento y aptitudes, así como la adquisición de habilidades para el control de las situaciones de riesgo.

Se replantearon los objetivos con un enfoque más técnico en la orientación de las actividades de Seguridad Industrial, el ISS manifestó su satisfacción por el interés y esfuerzo realizado por el citado experto.

A través del experto el Ministerio de trabajo español, entrego en donación publicaciones técnicas y una colección de videos en el área de seguridad industrial.

Desarrollo de Circuitos Médicos Preventivos en los centros de atención de salud ocupacional

Contraparte : Instituto Seguros Sociales - Div. Salud Ocupacional

Experto : Enrique Sánchez

Duración : 2.5 meses (Junio-Septiembre)

Objetivo : Complementar técnicamente el trabajo de higiene industrial y analítica con el componente médico, en la detección precoz de signos o síntomas de alteraciones con origen laboral.

Se realizaron un 90% de las actividades, se reorganizaron los circuitos de reconocimiento mutuo y se está llevando a cabo la transferencia e implementación.

Quedaron pendientes la realización de cuatro pasantías de las contrapartes colombianas en España.

**PROGRAMA CIENCIA Y TECNOLOGIA
PARA EL DESARROLLO - CYTED**

Antecedentes :

En 1986 la Conferencia Iberoamericana de Comisiones Nacionales Quinto Centenario adoptó este Programa multilateral ya existente desde 1984, dentro del marco de la conmemoración del Quientos aniversario del descubrimiento de América-Encuentro entre dos mundos.

Además de las actividades del CYTED correspondientes a su ámbito iberoamericano, en la actualidad se mantienen fluidos contactos con el organismo colombiano signatario del Acuerdo Marco Fundacional COLCIENCIAS, Colombia participa en 22 Redes Temáticas, 15 Proyectos de Investigación Precompetitiva y 1 Proyecto de Innovación IBEROEKA.

Objetivos :

Fomento de la Cooperación entre los países participantes del CYTED, en el campo de la investigación aplicada y desarrollo tecnológico, a través de Redes Temáticas, Proyectos de Investigación Precompetitiva e Investigación, con impacto en la calidad de vida y desarrollo económico de la Región.

Actividades :

Esta Oficina Técnica de Cooperación apoya en la parte administrativa y bajo la modalidad de Mandamientos de Pago a Justificar para ejecución directa los siguientes proyectos :

- . Subprograma VIII Tecnología de Materiales
 Contraparte : Universidad Nacional - Dpto. Física
 En el mes de marzo el Coordinador Internacional de este Subprograma, informó sobre el retiro a dicha coordinación, siendo trasladada a México.

- . Proyecto X.1 Búsqueda de Principios Bioactivos en Plantas de la Región
 Contraparte : Universidad Nacional Dpto. Farmacia
 - . Movilidad de científicos: 7 pasantías de investigadores
 - . Asistencia de investigadores a cursos y talleres: Un número considerable de investigadores asistieron a seis cursos organizados por el Subprograma X y la Red Iberoamericana de Productos Naturales de Uso Medicinal.
 - . Reuniones de Promoción y Coordinación : Con el fin de buscar una mayor coordinación y dar a conocer el proyecto, el Jefe del Proyecto X.1 realizo 9 visitas a entidades homólogas (Asunción, Lima, B.Aires, San José, Riobamba, ...)
 - . Recopilación de bibliografía y edición de publicaciones

- . Proyecto IV.4 Desarrollo de una vía Industrial Alternativa de Producción de Vitamina D2
 Universidad Nacional - Dpto. de Química

- . EXPOCIENCIA - 1993
 Organizadores : Ministerio de Educación Nacional,
 Asociación Colombiana para el Avance de la Ciencia - ACAC
 Esta O.T.C. en colaboración con el Proyecto DINUE, coordinó y

organizó la participación de España en el stand de Expociencias (Feria Internacional de Ciencia y Tecnología) realizada en Bogotá del 7 al 15 de octubre, se vincularon en esta actividad empresas españolas (CSIC, IMPIVA, CICYT, HISPASAT, U.P.Valencia, ...), los organizadores del evento manifestaron la importante participación de España y agradecieron la colaboración y el esfuerzo español en la realización del evento.

Además la O.T.C. apoyo administrativamente para el desplazamiento de investigadores y personalidades, los gastos por locomoción o dietas de las siguientes actividades:

- . Conferencia Científica III Cumbre de Jefes de Estado
Participante : Luis Eduardo Mora O. - Academia Ciencias Exactas Físicas y Naturales
Lugar y Fecha : Bahía - Brasil del 4 al 7 de Julio

- . Seminario Creset
Participante : Jesús Sebastián - Secretario General CYTED
Lugar y Fecha : Bogotá - Colombia del 3 al 6 de Noviembre

- . Asamblea General CYTED
Participante : Luis Carlos Arboleda - Colciencias
Lugar y Fecha : San José - Costa Rica del 10 al 12 de Noviembre

- . Curso de Vivienda
Participante : Tomás Uribe -Universidad de los Andes
Lugar y Fecha : Montevideo-Uruguay del 22 de Noviembre al 10 de Diciembre

CURSOS DE POST-GRADO UNIVERSIDAD POLITÉCNICA DE VALENCIA

Durante el mes de noviembre, una Delegación de Altos Funcionarios de la Universidad Politécnica de Valencia visitaron Colombia con el fin de firmar el Acuerdo Marco de colaboración entre Universidades colombianas y la U. Politécnica de Valencia.

El Acuerdo inicialmente se suscribió con 13 universidades colombianas a nivel nacional, para el desarrollo de acuerdos complementarios y la formación y perfeccionamiento de personal docente e investigador mediante programas de especialización, maestrías, cursos de actualización; Intercambio de profesores, investigadores y estudiantes; Constitución de Grupos de Investigación conjuntos, que puedan abordar proyectos, estudios o investigaciones de interés mutuo.

Así mismo, la Universidad Politécnica de Valencia, está instalando una sede de carácter administrativo para gestionar y coordinar los diferentes programas en Santa Fe de Bogotá.

PROGRAMA:

MEDIO AMBIENTE Y RECURSOS NATURALES

13.1 PROYECTO: Predio Putumayo Aprovechamiento sostenible de la Amazonía.

CONTRAPARTE: Corporación Colombiana para la Amazonía --Aracuara-

ANTECEDENTES:

Se realizó el 40% del estudio y caracterización de los recursos físicos, bióticos, sociales y económicos del área y evaluación de su potencial y sus posibilidades de utilización.

Se hizo un 50% de lo proyectado con respecto al conocimiento y fortalecimiento de la identidad cultural de las comunidades indígenas del área.

Se llevo a cabo en un 60% el conocimiento y evaluación de los modelos tradicionales de uso y manejo del medio y su significado adaptativo.

Se apoyó en un 20% a los grupos indígenas en sus propias formas de investigación y conocimiento.

En un 10% se identificó y elaboró con las comunidades beneficiarias Planes de Manejo de su territorio que permitan un adecuado aprovechamiento y conservación de los recursos naturales renovables.

Se diseñó y validó en un 30% tecnologías y sistemas de producción para el área con criterio ambiental.

Se elaboró y desarrolló con los beneficiarios un 70 % de pequeños proyectos productivos que permitan generar excedentes para su comercialización.



ACTIVIDADES 1993:

RECURSOS HIDROBIOLOGICOS: Investigación sobre el recurso hidrológico ornamental y evaluación de su potencial comercial.

Constitución y siembra de 10 estanques piscícolas e inicio de la construcción de 4 más.

Capacitación en la construcción de los estanques, siembra y cuidado de los alevinos, seguimiento talla y peso.

FAUNA SILVESTRE: Inicio de la construcción de la infraestructura del zocriadero de boruga (Ahgouti paca).

ASISTENCIA TECNICA PECUARIA: En avicultura y porcicultura a familias de las comunidades de 12 de los cabildos de la Chorrera.

Instalación de 4 colmenas modernas en la comunidad de San Antonio y capacitación en apicultura.

RECURSOS VEGETALES: Caucho silvestre en dos comunidades.
Siembra de 6 hectáreas de caucho con clones mejorados de Hevea Brasiliensis.

Jardín clonal de Hevea Brasiliensis con 121 ejemplares.

Seguimiento de cultivo de caucho nativo.

Construcción de hornilla panelera en c. San Martín.

Cultivo de marañón en C. Santa María.

Cultivo de chontaduro en C. de Milán.

Cultivo comunitario de ají del Comité de Mujeres de la C. de San Antonio.

Prensa de Tornillo para extracción manual de aceite de seje o milpeso (Jessenia bataua).

Potencial médico de 6 especies vegetales de la C. de Puerto Colombia.

INVESTIGACION EN COMERCIALIZACION DE PRODUCTOS VEGETALES:

Sondeo de 7 especies seleccionadas en el mercado nacional.

ASISTENCIA EN LA PRODUCCION Y COMERCIALIZACION DE ARTESANIAS:

Sondeo y evaluación de la producción, capacitación y diseño de una cartilla sobre Producción y comercialización de artesanías. Catálogo promocional de artesanías.

CONSTRUCCION DE LA SEDE DEL PROYECTO: Inicio de las obras.

13.2 PROYECTO: Evaluación de la Biodiversidad en áreas de interés: Estudios en la Sierra del Chiribiquete.

CONTRAPARTE: Instituto de Ciencias Naturales. Universidad Nacional. Instituto Nacional de Recursos Naturales y Renovables y del Medio Ambiente. -INDERENA-

ANTECEDENTES:

Se efectuaron las herborizaciones, el catálogo florístico de especies vegetales. Se caracterizó la vegetación en varias masas de la sierra. Se estudió las adaptaciones morfoecológicas de las especies vegetales dominantes. Se hizo inventario preliminar de la fauna de la sierra. Se caracterizó la geología y la geomorfología de la sierra. Se caracterizó el suelo en cuanto al componente vegetal. Se efectuó una caracterización ecoclimática general. Se estudió las manifestaciones de arte ruprestre halladas en el área. Se elaboró una cartografía básica a partir de imágenes de satélite. Se obtuvieron elementos de base para planificar el área. Y se definieron prioridades de investigación en el área.

ACTIVIDADES 1993:

- Actividades preeliminares a los trabajos de campo.
- Vuelos de reconocimiento.
- 2 expediciones.
- Trabajo de campo.
- Informe de las expediciones.
- Procesamiento y reparto de colecciones.
- Identificación de colecciones.
- Cartografía.
- Elaboración de resultados e informes.
- Publicaciones científicas conjuntas.
- Edición de un video divulgativo.

13.3 PROYECTO: Estudio y Divulgación de la Flora de Colombia, (También llamado Divulgación de la Flora Mutis).

CONTRAPARTE: Instituto de Ciencias Naturales de la Universidad Nacional. Jardín Botánico de Bogotá. Academia Colombiana de Ciencias Exactas, Físicas y Naturales.

ACTIVIDADES 1993:

- Publicación y distribución del primer volumen de Bibliografía Botánica para Colombia, en Universidades y Centros de Investigación de Europa y América.
- Pasantía del botánico Fabio González.
- Apoyo a publicaciones conjuntas. Se apoyó la edición del último número de la revista de la Academia Colombiana de Ciencias Exactas, Físicas y Naturales, que recoge resultados científicos del proyecto del Chiribiquete.
- Se comenzó un proyecto de investigación para el estudio de la flora del Parque Nacional Munchique, con participación de investigadores del Instituto de Ciencias Naturales de Bogotá y del Real Jardín Botánico de Madrid.

PROGRAMA : JOVENES COOPERANTES

ANTECEDENTES :

El programa se desarrolla en dos ediciones anuales, de 6 meses cada una, con participación de 10 jóvenes cooperantes en diversos proyectos de cooperación en iberomérica.

OBJETIVOS :

- Autoformación del Joven Cooperante en las distintas áreas de la Cooperación para el Desarrollo.
- Continuar con las labores adelantadas por la Joven Cooperante María José Gomez.
- Hacer un seguimiento puntual de las actividades de cooperación Hispano-Colombiana.

FUNCIONES Y TAREAS ENCOMENDADAS AL COOPERANTE:

- _ Todo lo relativo a O.N.G.S : información, seguimiento de actividades, comunicaciones.
- El seguimiento del programa JOVENES COOPERANTES: incidencias, comunicaciones, coordinación.
- Seguimiento de las actividades del Foro Empresarial PARTENARIAT 93.
- Seguimiento de las actividades del programa de MEDIO AMBIENTE.
- Seguimiento de las actividades del CONCIERTO DE INDIGENAS

ACTIVIDADES SEGUNDO SEMESTRE 1993 :

PROGRAMA O.N.G.'s:

- * Visita a Agroactuar y al proyecto de los Cerros de Actuar- Bogotá en concierto con CODESPA.
- * Entrevista con la Directora de Proyectos de la Universidad Nacional de Colombia.
- * Entrevista con Yolanda Beznar del Censo de Indígenas DANE.
- * Entrevista con las Mujeres de Abril del M-19.
- * Apoyo al V Festival Nacional de la Juventud de Barranquilla, con la publicidad del evento en colaboración de la Oficina Cultural.
- * Visita a la Fundación Eudes, que trabaja con menores trabajadores sexuales con VIH.
- * Entrevista con la ONG Personalidad y Recursos Humanos. PRH.

PROGRAMA JOVENES COOPERANTES:

- * Coordinar e informar de todos los asuntos de su interés, una vez a la semana, al menos.
- * Recopilación y envío de materiales tanto a los JJCC como al INJUVE, INSERSO e Instituto de la Mujer.
- * Preparación de la visita de Juan Carlos Marcitllac y reunión de evaluación en Medellín.
- * Seguimiento de las operaciones de la cuenta corriente , del pago y suministro del importe de las nóminas.
- * Preparar el envío de Nóminas e Informes finales a Madrid.
- * Envío de perfil de Joven Cooperante/a de Actuar- Bogotá y para el programa de Medio Ambiente de esta OTC. También de la ONG Paz y Cooperación en Bucaramanga.

PARTENARIAT 93

- * Contacto con Inés Nuñez y el IMPI para envío de fichas y seguimiento de empresas participantes en el Foro.

PROGRAMA DE MEDIO AMBIENTE:

- * Seguimiento del proyecto del Predio Putumayo.
Asistencia a la Comisión Técnica. Preparación de la exposición de Artesanías de La Chorrera.
- * Seguimiento de la ejecución económica del proyecto.
- * Seguimiento de la publicación del II Volumen de Flora Botánica de Colombia.
- * Envío de material botánico a la Universidad Nacional de Colombia.

CONCIERTO INDIGENAS:

- * Colaboración en la captación de público VIP, y parte organizativa.

OTROS:

- * Envío del marco lógico a instituciones públicas que solicitan cooperación.

- * Asistencia a las reuniones Técnicas de la OTC.

GRADO DE CUMPLIMIENTO DE LAS ACTIVIDADES:

En general se han ido desarrollando todas en forma satisfactoria, quedando postergado "in fine" el estudio del marco jurídico de relaciones de la OTC, que no he conseguido realizar.

IV

INFORMACION ECONOMICA

OFICINA TECNICA DE LA COOPERACION EN: COLOMBIA

LIQUIDACION DEL PRESUPUESTO

1993

Clasificación económica	C O N C E P T O	Importe/Dolares	
		INGRESOS	GASTOS
399	OTROS INGRESOS	520.49	
400	PERSONAL DE COOPERACION	2.710.17	
131	HABERES PERSONAL DE COOP.		2.710.17
400.1	GASTOS GRALES DE LA MISION	102.601.14	
400.2	GASTOS DE PROYECTOS	780.567.61	
	PROYECTOS	522.718.82	
	CARTAGENA	103.762.88	
	CYTED	109.200.00	
	CULTURALES	15.180.72	
	RESTAURACIONES	29.705.19	
700	MOBILIARIO EQUIPO OF. OBRAS	29.121.60	
828	REINTEGRO ANTICIPOS	8.587.52	
870	REMANENTE TESORERIA (PERIODO ANTERIOR)	46.602.02	
131	HABERES PERSONAL ADMON		61.994.30
160	CARGAS SOCIALES		12.242.71
200	ARRENDAMIENTOS		
210	MANTENIMIENTO REPARACION		5.582.50
220	MATERIAL OFICINA		6.520.45
221	SUMINISTROS		11.100.42
222	COMUNICACIONES		16.326.20
226.07	GASTOS DIV. Y PROYECTOS		606.388.79
230	DIETAS		1.586.74
231	LOCOMOCION		1.141.77
630	MOBILIARIO EQ. OF. OBRAS		29.926.18
822	ANTICIPOS PERSONAL Y OTROS		52.707.44
	SALDO EN CAJA		333.07
	EN C/C BANCO LOCAL		2.825.52
	EN C/C BANCO EXTERIOR		159.316.37
	EN FORMALIZ:REVALORIZACION MONEDA LOCAL, PERIODO ...		7.92
		970.710.55	970.710.55

GASTOS OFICINA PROYECTOS 1993

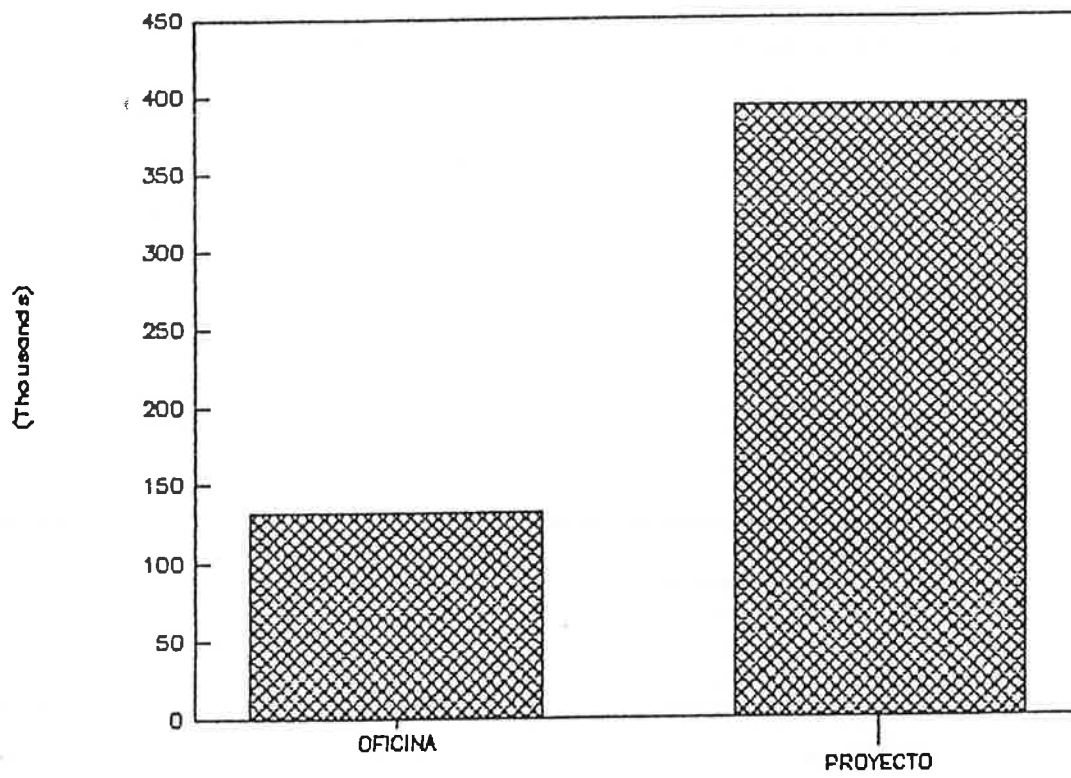

PRESUPUESTO PROYECTOS 1993

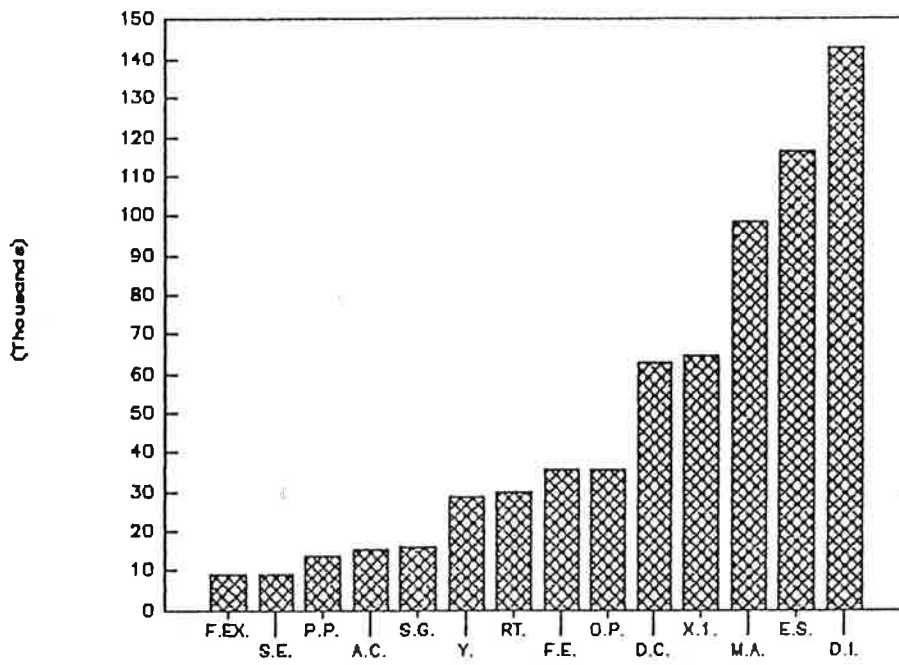

GASTOS PROYECTOS 1993

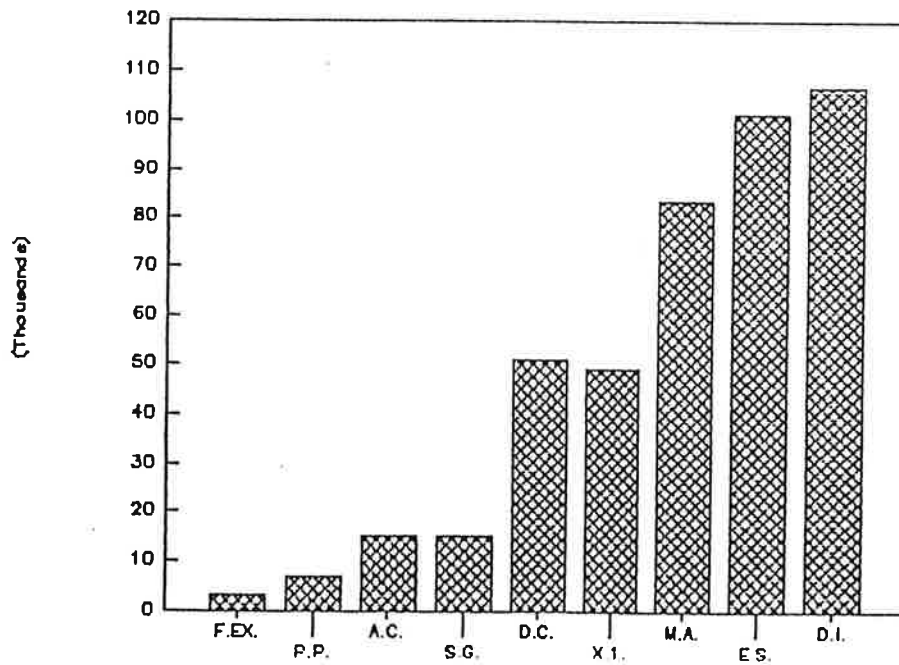

PRESUPUESTO OFICINA 1993

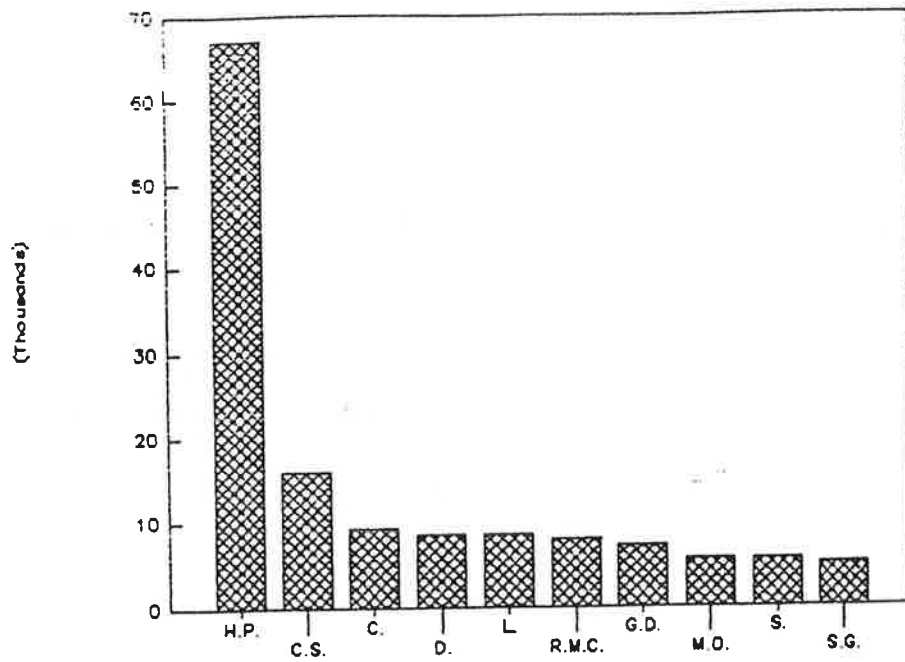

GASTOS OFICINA 1993

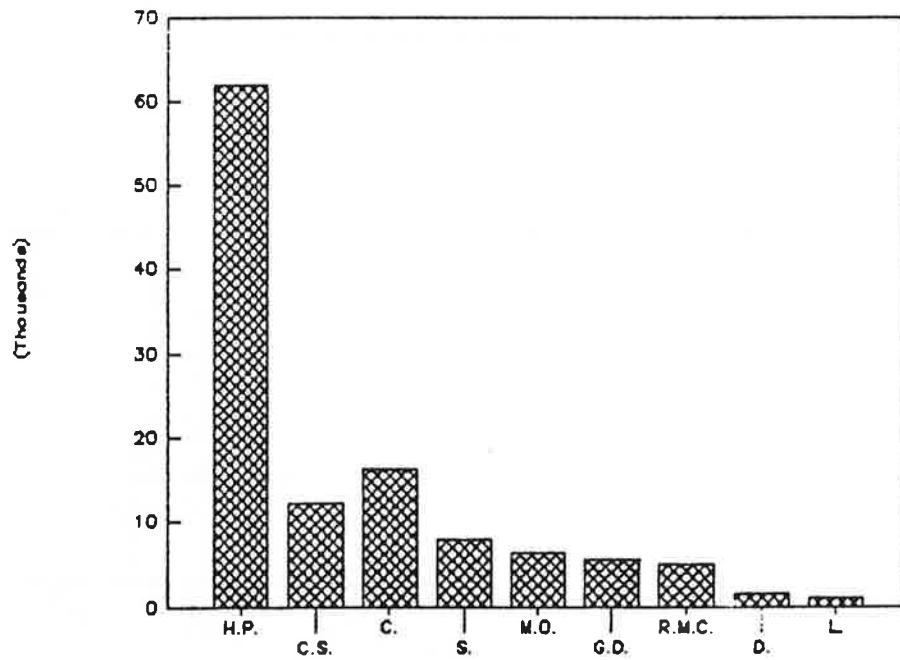

COLOMBIA

CARTAGENA DE INDIAS

CENTRO CULTURAL Y DE FORMACION

CENTRO CULTURAL ESPAÑOL CARTAGENA DE INDIAS

ORGANIZACION Y RECURSOS HUMANOS

1. DIRECTOR

JORGEHEVIA-AZA FERNANDEZ

2. PERSAL DE ADMINISTRACION LOCAL

SECRETARIA ADMINISTRATIVA

ANA CONRADO DAVID

SECRETARIA CONTABLE

FADITH CASTILLA DE BERROCAL

SECRETARIA AUXILIAR

PATRICIA GIRALDO BERROCAL

3. PERSAL DE APOYO LOCAL

CELAIR - MANTENIMIENTO

ESTEBAN TORRES TORRES

CELAIR - MENSAJERO

JOSE LUIS CASTILLA CASTILLA

LIMPIDORA

LAUDID MEJIA MANRIQUE

RECURSOS FINANCIEROS EMPLEADOS EN 1993

PROYECTOS Y GASTOS CORRIENTES

1. ACTIVIDADES CULTURALES (M.P.328)		
TOTAL ASIGNADO EN PESETAS		4.000.000.00
TOTAL EN DOLARES.EQUIVALENCIA		34.584.72
TOTAL EN PESOS. EQUIVALENCIA		26.042.294.16
TOTAL GASTADO EN PESOS		17.568.004.00
EQUIVALENCIA EN DOLARES (753)		23.330.68
2. MARKETING (M.P.893)		
TOTAL ASIGNADO EN PESETAS		6.000.000.00
TOTAL EN DOLARES.EQUIVALENCIA		44.642.85
TOTAL EN PESOS.EQUIVALENCIA		35.848.208.55
TOTAL GASTADO EN PESOS		17.115.072.11
EQUIVALENCIA EN DOLARES(803)		43.181.86
3. TRIBUTARIA (M.P.1214)		
TOTAL ASIGNADO EN PESETAS		3.000.000.00
TOTAL EN DOLARES. EQUIVALENCIA		21.696.68
TOTAL EN PESOS. EQUIVALENCIA		17.096.983.84
TOTAL GASTADO EN PESOS		17.092.342.00
EQUIVALENCIA EN DOLARES (788)		21.690.78
4. GASTOS CORRIENTES		
4.1. A.C.F.(M.P. 1589)		
TOTAL ASIGNADO EN PESETAS		4.000.000.00
TOTAL EN DOLARES. EQUIVAL.		34.844.72
TOTAL EN PESOS. EQUIVALEN.		25.937.410.85
4.2. A.C.F.(M.P. 1660)		
TOTAL ASIGNADO EN PESETAS		3.807.389.00
TOTAL EN DOLARES. EQUIVAL.		41.426.31
TOTAL EN PESOS. EQUIVALEN.		33.148.179.55

4.3. PRIMERA REPOSICION (M.P. 523)

TOTAL ASIGNADO EN PESETAS	2.517.661.00
TOTAL EN DOLARES. EQUIVALEN.	18.149.49
TOTAL EN PESOS. EQUIVALENCIA	14.192.901.18

4.4. SEGUNDA REPOSICION (M.P. 523-2)

TOTAL ASIGNADO EN PESETAS	3.855.034.00
TOTAL EN DOLARES. EQUIVALEN.	27.529.27
TOTAL EN PESOS. EQUIVALENCIA	22.050.945.27

TOTALES GASTADOS Y JUSTIFICADOS DE GASTOS CORRIENTES

JUSTIFICACIONES	DOLARES	PESOS
1	22.175.20	16.433.347.70
2	30.017.37	23.070.714.90
3		30.420.007.74

INGRESOS EXTERNOS POR ALQUILER SALONES 2.651.454.00

OLIMPICA, CURSO DE FORM.	\$ 250.000.00
TALLER SIDA	422.675.00
UNIV. JORGE TADEO LOZANO	240.000.00
CAMARAS DE COMERCIO	338.779.00
RESTAURANTE	1.400.000.00

RESUMEN DE ACTIVIDADES DEL CENTRO CULTURAL ESPAÑOL

AÑO 1993

1 EXPOSICIONES

22 de Marzo - 22 de Abril: "La Ruta de los Hornos"

A la Inauguración asistió el Señor Embajador Don José Luis Dicenta Ballester.

No. de visitantes: 850 personas

27 de Mayo - 27 de Junio: "Exposición de Proyectos del Concurso de Ideas sobre Rehabilitación de las Murallas de Cartagena".

A la Inauguración asistió el Señor Embajador Don José Luis Dicenta Ballester.

No. de visitantes: 1.200 personas

17 de Septiembre - 15 de Octubre: "Artistas de la Academia".

A la Inauguración asistió el Ministro Consejero de la Embajada.

No. de visitantes: 1.445 personas

11 - 30 de Octubre: "Exposición Colectiva Semana de la Hispanidad (en colaboración con la Casa de España).

Eladio Gil Santana (Escultura) - Betzy Angel de Zúñiga (Pintura) y Augusto Martínez (Pintura)

No. de visitantes: 730

22 - 30 de Noviembre: "Exposición de Cecilia Herrera (Pintura)

No. de visitantes: 350

16 - 19 de Diciembre: "Exposición de Pintura Claudia Ruiz y Fotografías de ~~Norberto López~~"

No. de visitantes: 520

2. CONCIERTOS Y AUDICIONES MUSICALES

6 de Abril: Actuación "Duo Gascón y Coll". (España)

Asistió el Agregado Cultural de la Embajada.

No. de asistentes: 150

11 de Octubre: "Semana de la Hispanidad: Coral Universitaria y Tuna de la Facultad de Veterinaria de la Universidad de Córdoba (España)".

No. de Asistentes: 160

13 de Octubre: "Semana de la Hispanidad: Grupo de Guitarras de la Universidad de Cartagena, Grupo Jazz del INEM".

No. de Asistentes: 130

14 de Octubre: "Semana de la Hispanidad: Concierto de Tunas de Cartagena y Tuna de la Facultad de Veterinaria de la Universidad de Córdoba (España), Coral Obertura de Cartagena".

No. de Asistentes: 140

15 de Octubre: "Semana de la Hispanidad: Grupo de Gaita de la Universidad Jorge Tadeo Lozano".

No. de asistentes: 130

21 de Octubre: "Concierto Duo de Piano Cervera-Jorda (España)".

No. de asistentes: 160

22 de Octubre: "Noche de Cantautores: S. Martínez, F. Durante, M. Pablo, A. Cruz, C. Jacquin y E. Escorcía".

No. de asistentes: 170

16 - 18 de Diciembre: "Primer Encuentro de Jazz Bajo la Luna" (en colaboración con la Alcaldía de Cartagena, Centro de Convenciones y otras Instituciones).

No. de asistentes: 2.000

3. TEATRO Y DANZAS

15 de Marzo: "Entre las Ramas de la Arboleda Perdida" por José Luis Pellicena. (Fue realizado en el Centro de Convenciones en colaboración con la Alcaldía de Cartagena).

No. de asistentes: 300

12 de Octubre: "Semana de la Hispanidad: Montaje escénico de Gonzalo Zúñiga y actuación del Grupo de Danzas Folclóricas de Cartagena Los Cisnes".

No. de asistentes: 180

4. RECITAL DE POESIAS

7 de Mayo: "Recital de José Hierro".

No. de asistentes: 80

10 de Junio: "Recital poesía Latinoamericana".

No. de asistentes: 40

13 de Octubre: "Recital del Poeta José Ramón Mercado".

No. de asistentes: 60

24 de Noviembre: "Recital de poesías del Premio Nacional de Poesías 1993, Rómulo Bustos".

No. de asistentes: 150

5. SEMINARIOS CULTURALES

2 - 7 de Agosto: "Seminario Internacional de Estudios Sobre el Caribe". Conferenciantes: Juan Marchena y Carmen Gómez (España), Bernard Lavallé (Francia), Allan Kuethe (Estados Unidos), Aníbal Sepúlveda, Luis Figueroa, Teresa Santini (Puerto Rico), Germán Cárdozo, Arlene Urdaneta, Alicia Rios (Venezuela), Marianne de Tolentino (República Dominicana), Isabel Rigol (Cuba), Gustavo Bell Lemus, Enrique Grau, Adolfo Meisel, Adolfo González, Rodolfo Segovia, Alfonso Múnera, Jorge García, Sergio Solano (Colombia). En colaboración con la Universidad de Cartagena.
No. de asistentes: 120 por conferencia

13 de Octubre: "Semana de la Hispanidad, Conferencia: "Las fuentes históricas de Cartagena en el archivo de Indias", por Moisés Álvarez Marín, director del Archivo Histórico de Cartagena de Indias".

No. de asistentes: 70

14 de Octubre: "Semana de la Hispanidad, Conferencia: "España y la Independencia Latinoamericana", por Alfonso Múnera Cavadía, Decano de la Facultad de Ciencias Humanas de la Universidad de Cartagena".

No. de asistentes: 80

15 de Octubre: "Semana de la Hispanidad, Conferencia: "El galeón San José", por Rodolfo Segovia Salas, Senador de la República".

No. de asistentes: 80

16 - 18 de Diciembre: "Taller sobre Jazz Latino".

No. de asistentes: 80 por cada Seminario

6. SEMINARIOS DE FORMACION

23 - 28 de Marzo: "II Reunión de Coordinadores Generales de Cooperación". A la Clausura asistió el Señor Embajador Don José Luis Dicenta Ballester.

No. de asistentes: 34

25 - 31 de Julio: "Seminario de Profesionales Iberoamericanos en Marketing Turístico". A la Clausura asistió el Señor Embajador Don José Luis Dicenta Ballester.

12 - 13 - 14 - 19 - 20 - 21 - 26 - 27 y 28 de Agosto: "Seminarios Post-grado de Administración de Empresas Turísticas", en colaboración con la Universidad Jorge Tadeo Lozano.

No. de asistentes: 40 por conferencia

19 - 21 de Agosto: "Seminario Taller sobre Prevención del Sida".
Celebrado en colaboración con la Secretaría Distrital de Salud.
No. de asistentes: 60

28 de Septiembre: "Seminario Protección de la Madera en Construcción", en colaboración con la Escuela Taller Cartagena de Indias.
No. de asistentes: 55

29 - 30 de Septiembre: "Seminario Dignificación del Trabajo de la Mujer". Realizado en colaboración con la Central Unitaria de Trabajadores.
No. de asistentes: 30

2 - 5 de Octubre: "Reunión de Cámaras de Comercio Hispano Iberoamericanas".
No. de asistentes: 120

23 de Octubre: "Seminario para Contadores Públicos de Cartagena".
No. de asistentes: 70

17 - 19 de Noviembre: "2o. Congreso Iberoamericano de Municipa-
listas - UIM - CEMCI".
No. de asistentes: 95

29 de Noviembre - 4 de Diciembre: "Seminario de la Red Iberoame-
ricana de Estudios y Tributación" de la Escuela de Hacienda
Pública de España.
No. de asistentes: 24

7. VIDEOS

19 de Agosto - 2 de Septiembre - 22 de Septiembre - 20 de Octubre
4 de Noviembre - 25 de Noviembre - 9 de Diciembre: "Proyección
de Videos en pantalla gigante de Jazz Latino"
No. de asistentes: 100 por cada proyección

El Centro produjo un documental sobre el Centro y el Concurso
de Ideas, presentado el día 22 de Septiembre, con una asistencia
de 90 personas y fué emitido por Telecaribe (Canal de T.V. Regio-
nal) los días 27 y 29 de Septiembre.

8. OTROS

"Transmisión en directo de las elecciones generales
Española".
No. de asistentes: 50

24 de Noviembre: "Lanzamiento de la Fundación Ecológica Verde que te Quiero Verde".

No. de asistentes: 100

26 de Noviembre: "Reunión de Instituciones Culturales de Cartagena" con la participación del Banco de la República, Escuela de Bellas Artes, Universidad de Cartagena, Alianza Colombo Francesa, Museo de Arte Moderno y Centro Cultural Español.

2 de Diciembre: "Recepción del Consejo Directivo de la T.V. Educativa Latinoamericana".

No. de asistentes: 40

9. BIBLIOTECA

Se ha efectuado la catalogación, organización y fichado de los aproximadamente 6.000 volúmenes con que hasta el momento cuenta la Biblioteca, que esperamos sea inaugurada el día uno de Febrero.

Cartagena, Enero 27 de 1994

COSTA RICA

OFICINA TECNICA DE COOPERACION

INDICE

- I. MARCO JURIDICO
- II. OFICINA DE COOPERACION ESPAÑOLA
- III. PROGRAMA Y ACCIONES DE COOPERACION REALIZADA EN EL ULTIMO AÑO
- IV. FONDO DE AYUDA AL EQUIPAMIENTO, FONDO DE CONTRAVALOR
- V. PRINCIPALES ACTIVIDADES DE 1993
- VI. RECURSOS FINANCIEROS EMPLEADOS DURANTE 1993

I. MARCO JURIDICO

CONVENIO BASICO

Convenio Básico de Cooperación Científico-Técnica firmado el 6 de noviembre de 1971.

Convenio Básico General (Orden de 2 de marzo de 1988). Aceptado con algunas correcciones menores por Costa Rica, pendientes de revisión por el M^o de Asuntos Exteriores de España (enviado a éste en junio de 1989). (Pendiente de firma).

ACUERDO COMPLEMENTARIO

Acuerdo Complementario de Cooperación Técnica para el Desarrollo y Expansión del Centro de Investigación y Perfeccionamiento para la Educación Técnica (CIPET) firmado el 9 de enero de 1984 y de aplicación provisional.

Acuerdo Complementario de Cooperación Técnica para un Plan de Cooperación Integral firmado el 31 de mayo de 1984.

Idem. de fecha 13 de febrero de 1985

Idem. de fecha 11 de enero de 1986

OTROS CONVENIOS O ACUERDOS

- Convenio de Cooperación Turística, de 15 de abril de 1983.
- Convenio de Cooperación Social, de 15 de abril de 1985
- Convenio de Cooperación Económica, de 29 de agosto de 1972.

COMISION MIXTA DE COOPERACION CIENTIFICO-TECNICA

-Fecha y lugar de celebración:

La última reunión de la Comisión Mixta de Cooperación Técnica (la quinta que se celebra), se realizó los días 11 y 12 de febrero de 1992. Durante 1994 y coincidiendo con la toma de posesión de nuevo Gobierno tras las elecciones generales del 6 de febrero, se considera la conveniencia de suscribir un nuevo Acta.

-Período de vigencia:

Dos años.

Como novedad se contempla la inclusión, en ella de la III Comisión Mixta Cultural-Educativa, así como la creación de un comité de seguimiento que se reunirá periódicamente para analizar la marcha de los diferentes proyectos incluidos en la Comisión.

II. OFICINA TECNICA DE COOPERACION ESPAÑOLA

1. Fecha de apertura:

Octubre de 1984

2. Dirección:

Av. 13 bis Calle 31, Plaza del Farolito

Teléfono: 57-2919/20/21

Fax: 57-2923

Télex: 3117 CRICI

Coordinador General: M^a Dolores Martín Villalba

Teléfono hab.: 25-1486

3. Embajada de España:

Dirección:

Av. 2^a y Paseo Colón, calle 32, N^o 66

Teléfono: 21-7005 22-1933 22-5745

Fax: 22-4180

Télex: 2438 EMBAES CR

Apdo.: 10150-1000 San José

4. Infraestructura de la Oficina de Cooperación

Edificio en propiedad del Estado Español que alberga la Oficina de Cooperación y el Centro Cultural.

5. Personal Administrativo y Subalterno adscrito a la OTC y al Centro Cultural

1 Técnico Administrativo adscrito al Programa DEMUCA	Marcela Jager Contreras
1 Técnico adscrito al Centro Cultural	David González Contreras
1 Técnico Administrador Financiero	Rafael Mora Cano
1 Bibliotecaria	Marta Sancho Valerio
4 Secretarias	Ligia Fong Abarca Celia Fong Abarca Linda Picado Barquero Enid Picado Azofeifa
2 Choferes	Luis Fdo. Chinchilla Arias Gabriel Alvarez Pérez
1 Guarda	Federico Pineda Vargas
1 Subalterno de limpieza	Flor Torres Sánchez

6. Expertos y Proyectos a que están adscritos

Plantilla actual:

Coordinador General:	M ^a Dolores Martín Villalba
Directora Centro Cultural Español:	Clara Ballesteros Martínez de Elorza
Experto Agricultura:	Manuel Blázquez Sotillos
Experto Salud (OPS): (Regional)	Mary Carmen Ordoñez (hasta sept. 1992)
Experto Desarrollo Municipal: (Regional)	Daniel García González
Experta Fondo de Ayuda al Equipamiento:	Pilar Pardeiro Arribas

7. Programa Jóvenes Cooperantes. Edición 1993

La incorporación de los Jóvenes Cooperantes se realizó en el mes de junio de 1993 y la baja se produjo en noviembre de 1993.

Programa Desarrollo Municipal para
Centroamérica

Laura Oso Casas

Programa Mujer No Estás Sola
CEFEMINA

Maite Sisniega Fernández

Centro Cultural Español

Rakel Napal Lecumberi

Proyecto para el Desarrollo del
Area de Conservación de Tortuguero

Gonzálo Lage Pérez

Programa Regional Centroamericano
Mujer, Salud y Desarrollo. OPS

M^ª Luisa Velasco Gutiérrez

III. PROGRAMAS Y ACCIONES DE COOPERACION REALIZADAS EN 1993

Proyectos Bilaterales. España-Costa Rica

I. Apoyo al Equipamiento y Desarrollo Industrial

- Fondo de Ayuda al Equipamiento y Desarrollo Industrial.
- Creación de Bolsas de Subcontrataciones en el Sector Metalmeccánico.

2. Desarrollo Rural

- Apoyo al Sector Agropecuario con fondos de contravalor.
- Proyectos de Desarrollo Rural San Luis-San Bernardo. (Finalizado diciembre 1993).
- Proyecto de Desarrollo Rural del Asentamiento Campesino La Guaria (finalizado en julio 1993).
- Creación Banco de Germoplasma del Género Sechium (Chayote).

3. Formación Técnica

- Asesoramiento al Centro de Investigación y Perfeccionamiento de la Educación Técnica (CIPET). (finalizado en julio 1993).
- Internado del Colegio Técnico Profesional de Los Chiles. (finalizado en julio de 1993).

4. Socio-Sanitario

- Formación de Recursos humanos en el área de Farmacia Hospitalaria.
- Vigilancia Epidemiológica y Sistemas de Información en Salud.
- Asesoramiento Socio-Laboral

5. Cooperación Científico y Tecnológica

- Programa CYTED-D. Coordinación en Costa Rica de los Subprogramas:

Subprograma II Acuicultura.

Red XII.E Recursos Nacionales, Parques Nacionales.

Red XI.A Red Iberoamericana de Tecnología Post-cosecha de Frutas y Hortalizas.

Red VIII.A Recubrimiento y Películas Delgadas.

Red IV.B Aprovechamiento de Desechos Agroindustriales.

- Investigación científico-técnica sobre Riesgos Naturales. (finalizado en julio 1993).

6.- Formación de recursos humanos

Durante 1993 se desarrolló con normalidad el Programa de Becas que anualmente España oferta a Costa Rica a través de la convocatoria de la Agencia Española de Cooperación Internacional.

Durante 1993 hubo 27 concesiones de beca dentro de la Convocatoria General complementado con la línea de pasantías especializadas otorgada a 37 profesionales costarricenses para asistir a cursos, seminarios o pasantías especializadas y puntuales en distintas instituciones públicas españolas.

RELACION DE PROYECTOS

Y

ESTADO DE LOS MISMOS

A DICIEMBRE 1993

Sector: **APOYO AL EQUIPAMIENTO Y DESARROLLO INDUSTRIAL**

Subsector de Cooperación: Económico

Título del Proyecto: Fondo de Ayuda al Equipamiento

Descripción y objetivos: Favorecer los intercambios comerciales, ayudar a la balanza de pagos de Costa Rica; reemplazar el equipo productivo local y generar recursos para proyectos sociales.

Organismo Español responsable: AECI

Organismo Nacional Interlocutor: Ministerio de Planificación y Política Económica Económica (MIDEPALN)

Personal de Cooperación asignado: 1 técnico

Fecha prevista de terminación: Indefinido en función asignaciones presupuestarias anuales.

Situación actual del Proyecto: En ejecución con financiamiento de 68 proyectos a finales de 1993. Situación presupuestaria en la gestión 93: sin asignación.

Sector: **DESARROLLO RURAL**

Subsector de Cooperación: Agropecuario

Título del Proyecto: Apoyo al Sector Agropecuario con Fondos de Contravalor.

Descripción y objetivos:

- ▲ Los Fondos de Contravalor se han orientado a financiar proyectos agropecuarios en aquellas zonas deprimidas de Costa Rica (Guanacaste; Limón; Puntarenas).
- ▲ Ayudar a los sectores deprimidos carentes de crédito bancario a través de la línea FAE.

Organismo Español responsable: AECI

Organismo Nacional Interlocutor: MIDEPLAN

Personal de Cooperación asignado: ----

Fecha prevista de terminación: Indefinido - Fondos Rotatorios

Situación actual del Proyecto: Proyectos financiados. (Cuadro 1 y gráficos)

Sector: **DESARROLLO RURAL**

Subsector de Cooperación: Agrícola

Título del Proyecto: Desarrollo Rural San Luis-San Bernardo

Descripción y objetivos: El proyecto tiende a obtener un mejoramiento productivo de determinadas zonas de regadio mediante cultivos no tradicionales.
Componentes:
-Capacitación
-Asesoramiento Técnico
-Comercialización

Organismo Español responsable: AECI

Organismo Nacional interlocutor: SENARA

Personal de Cooperación asignado: 1 Ingeniero Agrónomo

Fecha prevista de terminación: Ha finalizado en diciembre de 1993.

Sector: **DESARROLLO RURAL**

Subsector de Cooperación: Agrícola

Título del Proyecto: Desarrollo Rural del Asentamiento Campesino de La Guaria.

Descripción y objetivos: Se orienta al mejoramiento de los cultivos de la Finca La Guaria a través de estudios de terrenos; selección de semillas y cambio de cultivos.
-Mejoramiento de cosechas
-Adjudicación de tierras a beneficiarios

Organismo Español responsable: AECI

Organismo Nacional Interlocutor: SENARA

Personal de Cooperación asignado: 1 Ingeniero Agrónomo

Fecha prevista de terminación: Julio 1993

Sector: **FORMACION TECNICA**

Subsector de Cooperación: Infraestructura educativa.

Título del Proyecto: Internado del Colegio Técnico Profesional de Los Chiles.

Descripción y objetivos: Construcción de un internado con capacidad para 60 alumnos (30 hombres y 30 mujeres).

Organismo Español responsable: AECI

Organismo Nacional Interlocutor: IFAM; Ministerio de Educación Pública; Municipalidad de Los Chiles.

Personal de Cooperación asignado: ----

Fecha prevista de terminación: Julio de 1993

Sector: **SOCIO-SANITARIO**

Subsector de Cooperación: Salud

Título del Proyecto: Formación de Recursos Humanos - Curso de Farmacia Hospitalaria.

Descripción y objetivos: Realización de un curso, a nivel regional (Centroamérica-Area Andina) de Farmacia Hospitalaria con profesorado español y Costarricense.

Organismo Español responsable: AECI

Organismo Nacional Interlocutor: Ministerio de Salud

Personal de Cooperación asignado: 1 técnico temporal contratado para la coordinación del curso. Dra. Pilar Avila.

Fecha de realización: 29 de octubre al 17 de diciembre de 1993.

Situación actual del Proyecto: Sometido a evaluación

Sector: **SOCIO-SANTARIO**

Subsector de Cooperación: Sanidad

Título del Proyecto: Vigilancia Epidemiológica y Sistemas de Información

Descripción y objetivos: Diseño, aplicación y seguimiento de metodologías de información y evaluación epidemiológica a nivel regional.

Organismo Español responsable: AECI

Organismo Nacional Interlocutor: Ministerio de Salud

Personal de Cooperación asignado: Equipo Consultor de la Caja Costarricense del Seguro Social.

Fecha prevista de terminación: Indeterminado a lo largo de 1994 en función disponibilidades presupuestarias.

Situación actual del Proyecto: En ejecución.

Sector: **SOCIO-LABORAL**

Subsector de Cooperación: Socio-Laboral

Título del Proyecto: Asesoramiento Socio-Laboral

Descripción y objetivos: Envío de técnicos (corta duración) en los campos de: Seguridad e higiene en el trabajo, promoción de empleo, relaciones laborales, seguridad social, salud ocupacional y formación profesional.

Organismo Español responsable: AECI - Ministerio de Trabajo. Este ámbito de cooperación es coordinado en Costa Rica por la Consejería Laboral de la Embajada.

Organismo Nacional Interlocutor: Ministerio de Trabajo y Seguridad Social

Personal de Cooperación asignado: 8 técnicos en períodos de corta duración durante 1993 adscritos a distintos proyectos en programas de formación profesional, empleo y seguridad e higiene ocupacional.

Fecha prevista de terminación: Asesorías de período anual.

Situación actual del Proyecto: Sin determinar mantenimiento de línea de asistencia técnica en 1994.

Sector: **CIENTIFICO-TECNOLOGICO**

Subsector de Cooperación: Científico

Título del Proyecto: Investigaciones Científico-Técnica sobre Riesgos Naturales.

Descripción y objetivos: Elaboración de mapas de riesgos y valoración geocientífica en Alajuelita y Escazú, zonas de alto riesgo de catástrofes naturales y elevada densidad de población.
Mapas de riesgos y valoración.

Organismo Español responsable: AECI

Organismo Nacional Interlocutor: IFAM y Escuela Centroamericana de Geología.

Personal de Cooperación asignado: ----

Fecha prevista de terminación: Diciembre de 1993.

Situación actual del Proyecto: Finalizada su ejecución habiéndose realizado el levantamiento geológico de los dos cantones.

Sector: **CIENTIFICO-TECNOLOGICO**

Subsector de Cooperación: Científico

Título del Proyecto: CYTED-D

Descripción y objetivos: Actualmente en Costa Rica cuenta con 5 responsables de redes temáticas y participan en todos los subprogramas del CYTED-D. Durante los días 8 al 14 de noviembre de 1993 y organizado por el Ministerio de Ciencia y Tecnología de Costa Rica con la colaboración del Programa y de esta OTC se ha realizado la II Cumbre Iberoamericana de la Ciencia y la Tecnología coincidiendo con la anual Asamblea General del CYTED-D.

Organismo Español responsable: AECI

Organismo Nacional Interlocutor: Ministerio de Ciencia y Tecnología y CONICIT.

Personal de Cooperación asignado: ----

Fecha prevista de terminación: Indeterminado en función duración Programa CYTED.D

Situación actual del Proyecto: En fase de ejecución.

PROGRAMAS REGIONALES

Proyectos Regionales

Desde 1991 se están llevando a cabo, a nivel regional, lo que implica la inclusión en ellos de la OTC de Costa Rica, los siguientes proyectos:

<u>TITULO</u>	<u>PAIS</u>
Desarrollo Municipal en Centroamérica (DEMUCA).	Centroamérica y Panamá
Información y Análisis política agropecuaria.	Países miembros de IICA
Fortalecimiento del Mov. Cooperativo en el Istmo Centroamericano (PROCOOPCA).	Centroamérica
Proyecto Regional de Medios Audiovisuales por "VIDEO" (INTAFOP).	Centroamérica, Panamá y República Dominicana
Reconversión Industrial, Información Comercial y Promoción de las Conversiones (FEDEPRICAP).	Centroamérica
Programa de Ayuda a la Pequeña y Mediana Industria Centroamericana - (PAPIC).	Centroamérica

Sector: **DESARROLLO MUNICIPAL PARA CENTROAMERICA (DEMUCA).**

Subsector de Cooperación: Institucional. (Administración Local).

Título del Proyecto: Desarrollo Municipal para Centroamérica (DEMUCA)

Descripción y objetivos: Contribuir al fortalecimiento del régimen municipal y de los procesos de desarrollo democrático en Centroamérica.

Organismo Español responsable: AECI

Organismo Nacional Interlocutor: Varios organismos nacionales (Institutos de fomento municipal, municipalidades y centros de Cap. Munic.

Personal de Cooperación asignado: 1 técnico. D. Daniel García González

Fecha prevista de terminación: 31 de diciembre de 1994

Situación actual del Proyecto:

En el ámbito de la capacitación y formación de personal desarrollado por el Programa DEMUCA en Costa Rica se han realizado las siguientes actividades a lo largo de 1993:

- "Seminario Taller sobre Reforma del Estado, Descentralización y Modernización Pública" (20-21 abril)
- Foro sobre Gestión de Servicios Públicos y Participación Ciudadana con el concurso de la Defensoría de los Habitantes. (junio).
- "Seminario Nacional sobre el Municipio como Promotor del Desarrollo Humano" (julio).
- Seminario "Municipio, Turismo y Desarrollo". Península de Osa. (Agosto).
- Seminario "El Municipio Español ante los Desafíos Actuales. La Descentralización del Estado y la Integración en la Comunidad Económica Europea". (Agosto).
- Apoyo al VII Congreso Nacional de Municipalidades. (Agosto).
- Seminario Regional sobre "Formulación, Seguimiento y Control de Proyectos de Desarrollo Municipal". (Noviembre - Diciembre).

Sector: **FORTALECIMIENTO DEL MOVIMIENTO COOPERATIVO EN EL ISTMO CENTROAMERICANO (PROCOOPCA).**

Subsector de Cooperación: Cooperación cooperativa

Título del Proyecto: PROCOOPCA

Descripción y objetivos: Fortalecimiento de movimiento cooperativista como agente económico a fin de elevar el nivel de ingresos y de relanzar el sector en el Istmo.
-Fomentar la cooperación regional
-Ayudar a la formación y al asesoramiento

Organismo Español responsable: AECI

Organismo Nacional Interlocutor: INFOCOOP - Instituto de Fomento Cooperativo

Personal de Cooperación asignado: ----

Fecha prevista de terminación: 1994

Situación actual del Proyecto: Se han analizado todas las cooperativas del país y se está financiando la asistencia técnica de aquellos seleccionados.

Sector: **PROYECTO REGIONAL DE MEDIOS AUDIOVISUALES "VIDEO".**

Subsector de Cooperación: Formación

Título del Proyecto: "VIDEO"

Descripción y objetivos: Capacitación de técnicos y donación de equipos a los países del Istmo.
-Capacitación de técnicos y producción de material didáctico en el campo de la Formación Profesional.

Organismo Español responsable: AECI

Organismo Nacional Interlocutor: Instituto Técnico de Apoyo a la Formación Profesional (INTAFOP).

Personal de Cooperación asignado: 1 Técnico

Fecha prevista de terminación: Diciembre de 1993

Situación actual del Proyecto: Se ha finalizado

Sector: **RECONVERSION INDUSTRIAL, INFORMACION COMERCIAL Y PROMOCION DE LAS COINVERSIONES.**

Subsector de Cooperación: Cooperación empresarial

Título del Proyecto:

Descripción y objetivos: Concientización del sector privado acerca de los elementos de competitividad en el sector productivo y su inserción en los mercados internacionales.

Organismo Español responsable: AECI

Organismo Nacional Interlocutor: Federación de Entidades Privadas de Centroamérica y Panamá (FECEPRICAP).

Personal de Cooperación asignado: 1 Experto de caracter temporal. D. Juan Manso

Fecha prevista de terminación: 1994

Situación actual del Proyecto: Se ha iniciado la 3a. fase del mismo con una aportación de 10.000.000 de pesetas entregadas por el Excmo. Sr. Embajador de España al Director de FEDEPRICAP en noviembre de 1993.

IV. FONDO DE AYUDA AL
EQUIPAMIENTO Y FONDO DE
CONTRAVALOR

IV. FONDO DE AYUDA AL EQUIPAMIENTO

En 1989 se ha puesto en marcha un programa denominado Fondo de Ayuda al Equipamiento que tiene tres objetivos: Ayudar a la balanza de pagos de Costa Rica, reemplazar el equipo productivo de la industria local y generar recursos en moneda local para proyectos de carácter social.

Este programa se inició con una donación de **168 millones de pesetas** al Banco Central de Costa Rica para que éste pudiera pagar en España las importaciones de bienes de equipos españoles destinados a la industria nacional. Por otro lado los importadores de esos bienes aportan en condiciones favorables el pago de los mismos. Estos fondos de contrapartida se emplean para apoyar al Programa Social-productivo que ha puesto en marcha el Gobierno de Costa Rica.

Con cargo al presupuesto de 1990 en Enero de 1991 se aportaron **220 millones de pesetas**. Este fondo se vio incrementado en 1992, con una aportación de **150 millones de pesetas**. En 1993 dentro de esta línea no hubo aportación financiera.

El tipo de operaciones que se financian con el FAE son importaciones de equipo y maquinaria españolas por empresarios costarricenses que oscilan entre \$10.000 y \$300.000, valor CIF.

La recuperación de las importaciones es en 24 meses a un tipo de interés del 12%. La moneda de recuperación es el colón.

Las transacciones realizadas utilizando el Fondo de Ayuda al Equipamiento para su financiación han sido:

1991	28 operaciones
1992	42 operaciones
1993	20 operaciones

En la actualidad el fondo está agotado y hay una cartera importante de operaciones a la espera del ingreso de otra línea.

FONDO DE CONTRAPARTIDA

Con la recuperación de las operaciones financiadas a través del FAE, se crea un Fondo de Contrapartida en moneda local.

Este Fondo de Contrapartida se maneja por un Comité Ad-Hoc, formado por el Ministro de Planificación, Ministro de Asuntos Exteriores, ambos de Costa Rica y el Embajador de España, o por sus representantes.

Con el Fondo creado se ha financiado una línea de crédito con criterios sociales a fin de viabilizar financieramente pequeños proyectos productivos.

El crédito es facilitado a grupos de pequeños productores organizados en cooperativas, asociaciones, sociedades, etc., ubicada en las zonas geográficas más deterioradas.

El importe máximo de cada préstamo es de 5 millones de colones, si bien, frecuentemente este monto es superado a criterio del Comité Ad-Hoc.

El tipo de interés es del 22%, estudiándose en cada caso la forma de desembolso.

Nivel de Desempeño del FAEC.

Hasta el 30 de noviembre de 1993, el Comité Ad Hoc había aprobado la suma de $\$369.2$ millones en 67 proyectos, de los cuales 13 fueron tramitados en el segundo semestre por un monto de $\$129.7$ millones lo que representa ser el 48% del total.

A mediados del mes de julio, la Unidad Ejecutora implementó un sistema de registro y seguimiento de las solicitudes de crédito presentadas por distintas agrupaciones sociales en el semestre en atención cuyos datos permiten consignar la siguiente información:

Solicitudes recibidas	110
Solicitudes rechazadas	
-Por la Unidad Ejecutora	34
-Por el Comité	33
Solicitudes en trámite	25
Solicitudes en reformulación	10
Proyectos en análisis financiero	8

Como puede observarse, durante el segundo semestre se recibió una cantidad apreciable de solicitudes de financiamiento, muchas de las cuales fueron rechazadas por las siguientes razones: empresas unipersonales, montos por debajo o por encima del establecido, referidos a servicios personales, comercio, servicios relacionados con el turismo. Un número importante que si corresponden con los lineamientos, se ha rechazado por falta de información.

El grupo de solicitudes en trámite se refieren a aquellos documentos -en su mayoría perfiles- que al 30 de noviembre estaban para ser precalificados por el Comité.

Al analizar las solicitudes por sector de actividad se observa que:

- 43% corresponden al sector agropecuario.
- 25% corresponden al sector industrial.

- 17% corresponden al sector servicios.
- 9% corresponden al sector turismo.
- 2% corresponden al sector pesca.
- 2% corresponden al sector construcción.
- 1% corresponde al sector transporte y
- 1% corresponde al sector vivienda.

Cuantificación histórica de proyectos

Los préstamos otorgados en promedio fueron concedidos con un período de pago de cinco años y con un período de gracia no mayor a doce meses. De los trece proyectos, doce se formalizaron mediante garantía hipotecaria. (Ver anexo).

Distribución Sectorial del crédito

Los dos últimos proyectos aprobados en 1993 ya han sido desembolsados, y su ejecución se inició en diciembre. Estos son una para mejora de infraestructura escolar que ejecutará el Ministerio de Obras Públicas y Transporte de Costa Rica, por valor de 60 millones de colones, y un Relleno Sanitario en Liberia a ejecutar por la AECI-DEMUCA, como parte de la política de mejora de infraestructura local y fortalecimiento de las estructuras municipales en las que trabaja DEMUCA en Centroamérica. La aprobación de este tipo de proyectos obedece a la intención por parte de España de revisar el Acuerdo de Ejecución el Fondo de Contravalor del FAE, tratando de que, al menos, parte de estos fondos se utilicen en la ejecución de proyectos por parte de la Oficina Técnica de Cooperación.

Balance Financiero

El Fondo de Contravalor del FAE, se gestiona a través de 3 fideicomisos con bancos locales que se encargan de la recuperación de los préstamos concedidos; la parte de los recursos del fondo que no están colocados, se invierten en inversiones transitorias, y los rendimientos que estas producen, incrementan el fondo.

El total de recursos líquidos del Fondo de Contravalor en la actualidad es:

-	BICSA	205,5 millones
-	Bancoop	31,4 millones
-	Federado	19,4 millones

Los rendimientos obtenidos durante 1993 han sido 33,8 millones.

Total de recursos 290,1 millón.

El que este fondo se retroalimente, unido en que todavía una cantidad importante de las operaciones financiadas con el FAE no han sido concluidas, así como el hecho de que los fondos no colocados en préstamos se inviertan en cartera de valores, hace pensar que esta cantidad se va a ver incrementada de forma notable.

Balance General

La Cooperación Española ha cobrado en el presente año una dinámica mayor a la prevista, rebasando los actuales sistemas de administración, control y seguimiento de proyectos, de allí que se requiera para el próximo año:

- 1.- Fortalecer técnica y financieramente la Unidad Ejecutora.
- 2.- Definir políticas para jerarquizar áreas geográficas beneficiarios y ramas productivas.
- 3.- Políticas para el fortalecimiento de mecanismos de coordinación interinstitucionales.
- 4.- Planes de capacitación y difusión.
- 5.- Ejecución del componente de asistencia técnica.
- 6.- Evaluación programática y financiera del FAEC.
- 7.- Formulación y ejecución del Plan Anual Operativo 1994.
- 8.- Aprobación del Manual de Procedimientos y Funciones del FAEC.

No. PROY	NOMBRE DEL PROYECTO	PRESUPUESTO	DESEMB/ACUMULADO	DESEMB/PERIODO	SALDO JUN/93
FE001	OBRA PORTUARIA LOS CHILES	22,000,000.00	0.00	22,000,000.00	0.00
FE002	ASOCIACION TAPESQUEÑA DE AGRICULTORES	2,590,000.00	2,589,360.00	0.00	640.00
FE003	CULTIVO CAÑA DE AZUCAR - ORTEGA	2,333,568.00	2,924,161.50	0.00	9,406.50
FE004	LA ESPERANZA AGRICOLA	3,089,200.00	3,086,716.26	0.00	2,483.74
FE005	PROYECTO DE CACAO	4,000,000.00	3,072,429.75	0.00	927,570.25
FE006	PLANTA EMPACADORA DE TUBERCULOS UCAZON	6,000,000.00	5,774,166.15	0.00	225,833.85
FE007	PRODUC.DE CEBOLLA EN GUAYABO DE BAGACES	4,883,736.00	4,735,234.55	0.00	148,501.45
FE009	EQUIPAMIENTO DE EQUIPO ELEC. Y DE PESCA	4,563,050.00	2,807,868.30	0.00	1,755,181.70
FE010	JABONERIA ESPUMA DE ORO	2,500,000.00	2,499,998.80	0.00	1.20
FE011	PROYECTO DE SIEMBRA Y RECOLECCION FRIJOL	4,994,000.00	4,994,000.00	0.00	0.00
FE012	PRODUCCION PORCINA, PROCERCOOP	4,000,000.00	4,000,000.00	0.00	0.00
FE013	PRODUCCION DE FRIJOL - PROUDESA	5,040,000.00	998,765.35	0.00	4,049,234.65
FE014	PRODUCCION DE MARACUYA	5,307,600.00	3,669,393.00	0.00	1,638,207.00
FE015	VIVERO FORESTAL	2,800,000.00	1,744,735.40	0.00	1,055,264.60
FE016	RENOVACION DE 50 HAS DE CAÑA - BRISAS	4,500,000.00	4,499,860.00	0.00	140.00
FE017	PROYECTO GANADERO - UTASI	5,000,000.00	5,000,000.00	0.00	0.00
FE018	PROYECTO LITOGRAFICO - CEDECO	3,400,000.00	3,400,000.00	0.00	0.00
FE019	PROYECTO FIDEICOMISO AGRARIO	5,000,000.00	0.00	5,000,000.00	0.00
FE020	CULTIVO DE CAÑA - TALOLINGA	4,000,000.00	3,846,359.00	0.00	153,641.00
FE021	DESARROLLO INTEGRAL II COOPEPRADERAS	5,000,000.00	2,365,690.60	0.00	2,634,309.40
FE022	AMPLIACION DEL ALMACEN DE SUMINISTROS	2,700,000.00	2,700,000.00	0.00	0.00
FE023	AMPLIACION CUARTO DE FRIO - COOPECHAYOTE	2,500,000.00	2,398,882.45	0.00	101,117.55
FE024	ADQUISICION DE GANADO YACUO - UYITA	5,000,000.00	5,000,000.00	0.00	0.00

No. PROY	NOMBRE DEL PROYECTO	PRESUPUESTO	DESEMB/ACUMULADO	DESEMB/PERIODO	SALDO JUN/93
FE025	FABRICACION DE MUEBLES	4,750,000.00	4,750,000.00	0.00	0.00
FE026	CULTIVO CAÑA AZUCAR RIO CAÑAS	4,464,450.00	2,478,077.35	0.00	1,986,372.65
FE027	CULTIVO CAÑA AZUCAR BELEN R.L.	1,202,440.00	701,220.00	500,650.00	570.00
FE028	CULTIVO CAÑA AZUCAR RIO PALMAS R.L.	1,116,200.00	1,116,200.00	0.00	0.00
FE029	VIVIENDA SOCIAL PRODUCTIVA	33,000,000.00	0.00	33,000,000.00	0.00
FE030	BANCO DE AGROQUIMICOS - GAMALOTILLO	4,650,000.00	3,762,078.10	0.00	887,921.90
FE031	VIVERO 25.000 ARBOLES DE NARANJA - RIVAS	1,700,000.00	996,772.85	281,316.90	421,910.25
FE032	PROY. CULTIVO DE PLATANO EN VALLE VERDE	5,926,500.00	4,193,629.00	1,732,871.00	0.00
FE033	SIEMBRA 32 HTS. DE NARANJA EN PACUARITO	3,000,000.00	1,233,819.70	116,671.80	1,649,508.50
FE034	SIEMBRA DE 120 HTAS. NARANJA, PARAMO	5,000,000.00	3,377,863.20	1,290,000.00	332,136.80
FE035	RECICLAJE DE PLASTICOS	4,062,500.00	3,842,734.10	0.00	219,765.90
FE037	CULTIVO CAÑA AZUCAR, CORRALILLOS	1,202,400.00	876,018.00	325,975.00	407.00
FE038	ESTABLECIMIENTO 6 HECTAREAS DE PLATANO	1,531,356.00	468,924.00	476,370.00	586,062.00
FE039	CULTIVO DE BANANO COBASUR	5,882,699.00	5,882,699.00	0.00	0.00
FE040	CULTIVO DE BANANO BANAU	5,882,699.00	5,882,699.00	0.00	0.00
FE041	INSTALACION PLANTA PROCESADORA PALMITO.	2,700,000.00	893,454.20	1,223,074.80	583,471.00
FE043	INSTALACION LABORATORIO PROCESADORA SAL	5,850,000.00	5,850,000.00	0.00	0.00
FE044	ADQUISICION MAQUINARIA P/EL ALZA DE CAÑA	1,212,825.70	654,000.00	0.00	558,825.70
FE045	INSTALACION DE 300 COLMENAS DE MIEL	3,600,000.00	3,600,000.00	0.00	0.00
FE046	EMPAQUE Y COMERCIALIZACION DE TUBERCULOS	3,500,000.00	0.00	2,017,000.00	1,483,000.00
FE047	REEQUIPAMIENTO DE EMBARCACION COOPEMORTE	2,700,000.00	0.00	0.00	2,700,000.00
FE048	COMPLEJO TURISTICO MONTE VERDE	6,500,000.00	0.00	0.00	6,500,000.00

No. PROY	NOMBRE DEL PROYECTO	PRESUPUESTO	DESEMB/ACUMULADO	DESEMB/PERIODO	SALDO JUN/93
FE050	CENTRO DE ACOPIO Y COMERCIALIZACION	5,000,000.00	0.00	0.00	5,000,000.00
FE051	ENGORDE DE GANADO - BORUCA	4,078,000.00	0.00	0.00	4,078,000.00
FE052	SIEMBRA DE CAÑA AZUCAR - BELEN	1,460,260.00	0.00	0.00	1,460,260.00
FE053	SIEMBRA DE CAÑA DE AZUCAR - PALMAS	2,630,000.00	0.00	0.00	2,630,000.00
FE054	SIEMBRA DE CAÑA DE AZUCAR - CORRALILLOS	2,192,240.00	0.00	0.00	2,192,240.00
FE055	SIEMBRA DE CAÑA DE AZUCAR - SANTA ANA	1,460,260.00	0.00	0.00	1,460,260.00
FE056	CABINAS TURISTICAS - CAHUITA	4,500,000.00	0.00	2,000,000.00	2,500,000.00
FE057	REACTIVACION DE COOP. PESQUERA - LIMON	5,000,000.00	0.00	111,895.00	4,888,105.00
FE058	COMPRA DE TERRENO PARA FABRICA	5,000,000.00	0.00	0.00	5,000,000.00
FE059	PRODUCCION CUNICULA	1,056,000.00	0.00	0.00	1,056,000.00
FE060	GANADO DE ENGORDE - ASOPROAPA	1,600,000.00	0.00	0.00	1,600,000.00
FE061	LAVADO DE CORTINAS	2,500,000.00	0.00	0.00	2,500,000.00
FE062	CRIA Y ENGORDE DE GANADO BARON	4,000,000.00	0.00	0.00	4,000,000.00
FE063	SIEMBRA CAÑA DE AZUCAR - CAÑAS	1,464,160.05	0.00	0.00	1,464,160.05
FE064	PRODUCCION PORCINA GAVIDORI	5,500,000.00	0.00	0.00	5,500,000.00
FE065	AMPLIACION TURISTICA HORCON HERRADURA	5,500,000.00	0.00	0.00	5,500,000.00
FE066	INFRAESTRUCTURA ESCOLAR	60,000,000.00	0.00	0.00	60,000,000.00
FE067	RELLENO SANITARIO DE LIBERIA	30,000,000.00	0.00	0.00	30,000,000.00
TOTAL GENERAL ----->		369,176,143.75	122,659,809.61	70,075,824.50	176,440,509.64

DISTRIBUCION SECTORIAL

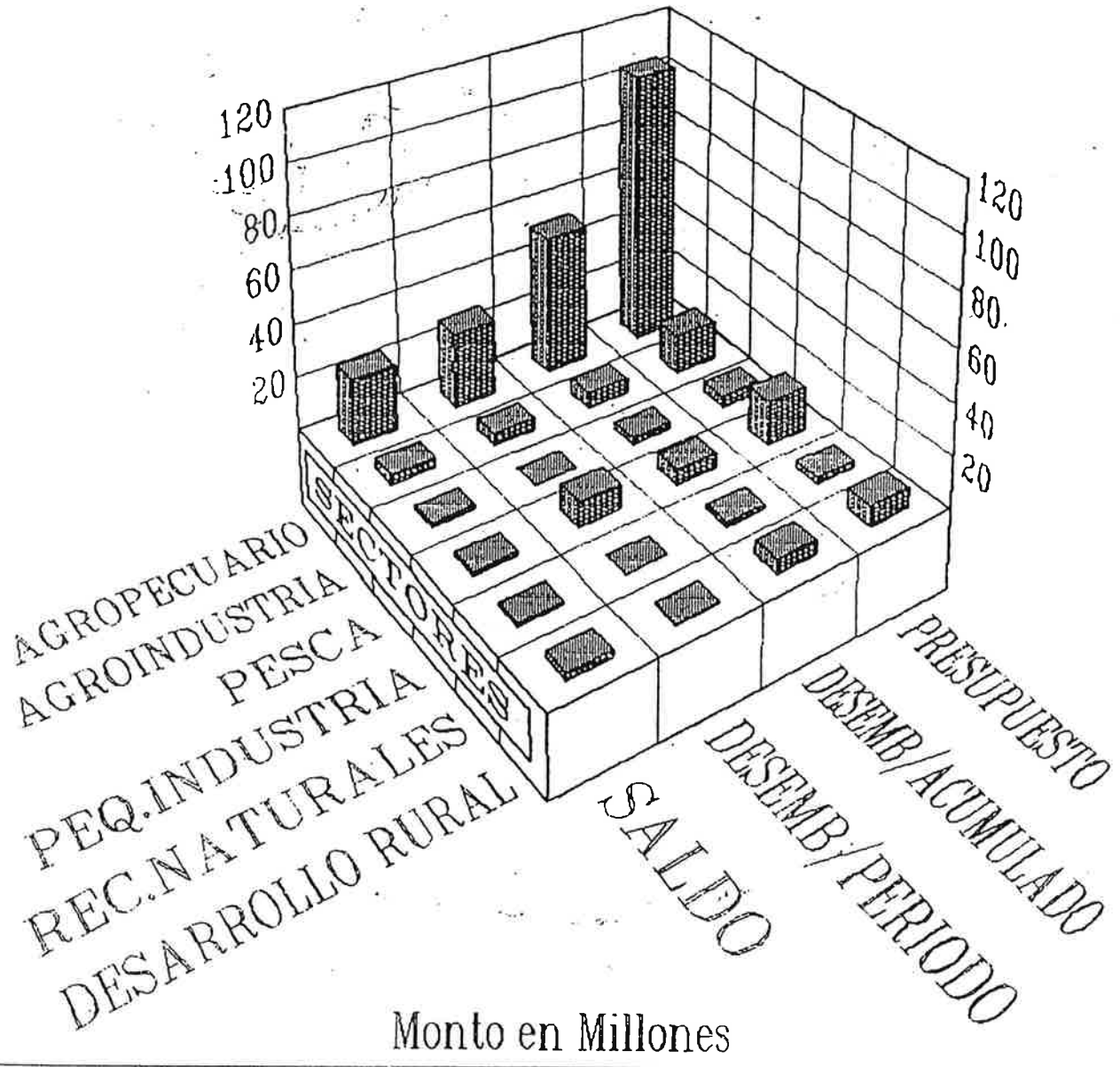

DISTRIBUCION REGIONAL

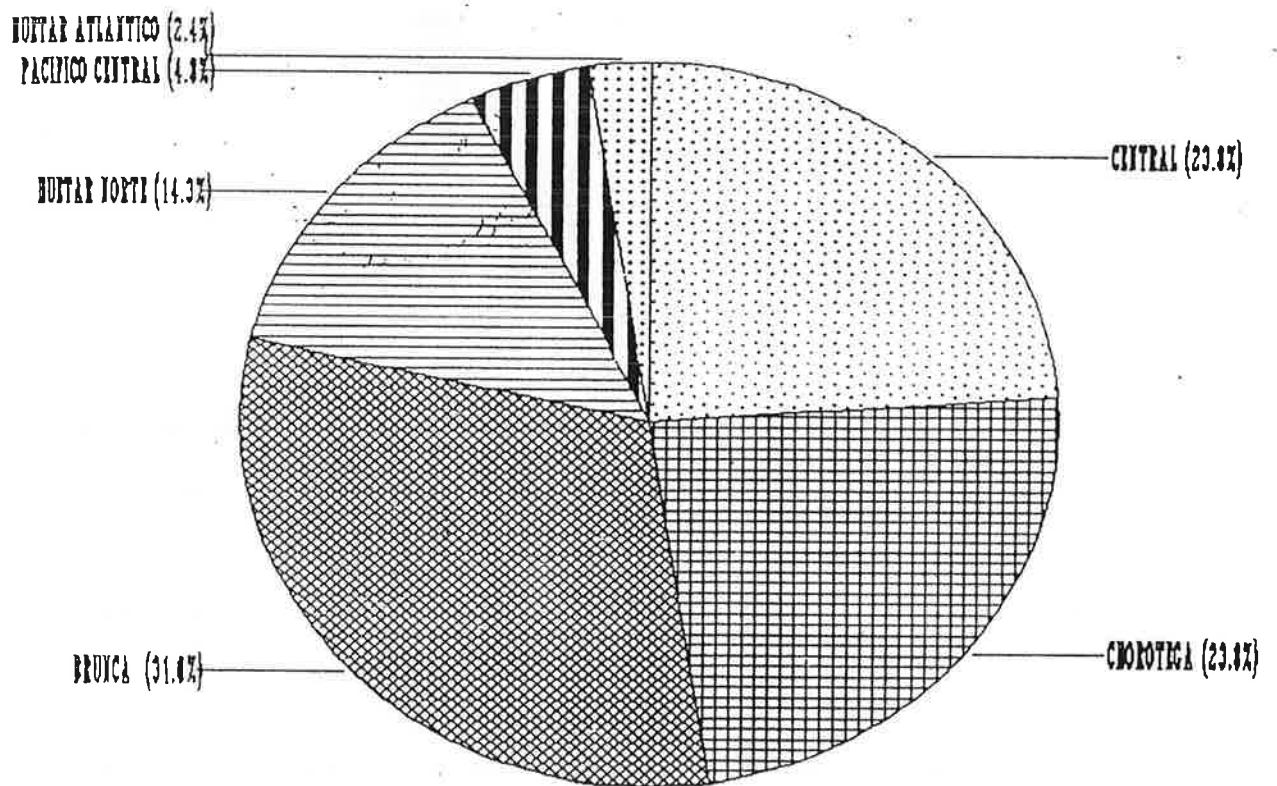

ESTADO DE LOS PROYECTOS SOCIO-PRODUCTIVOS

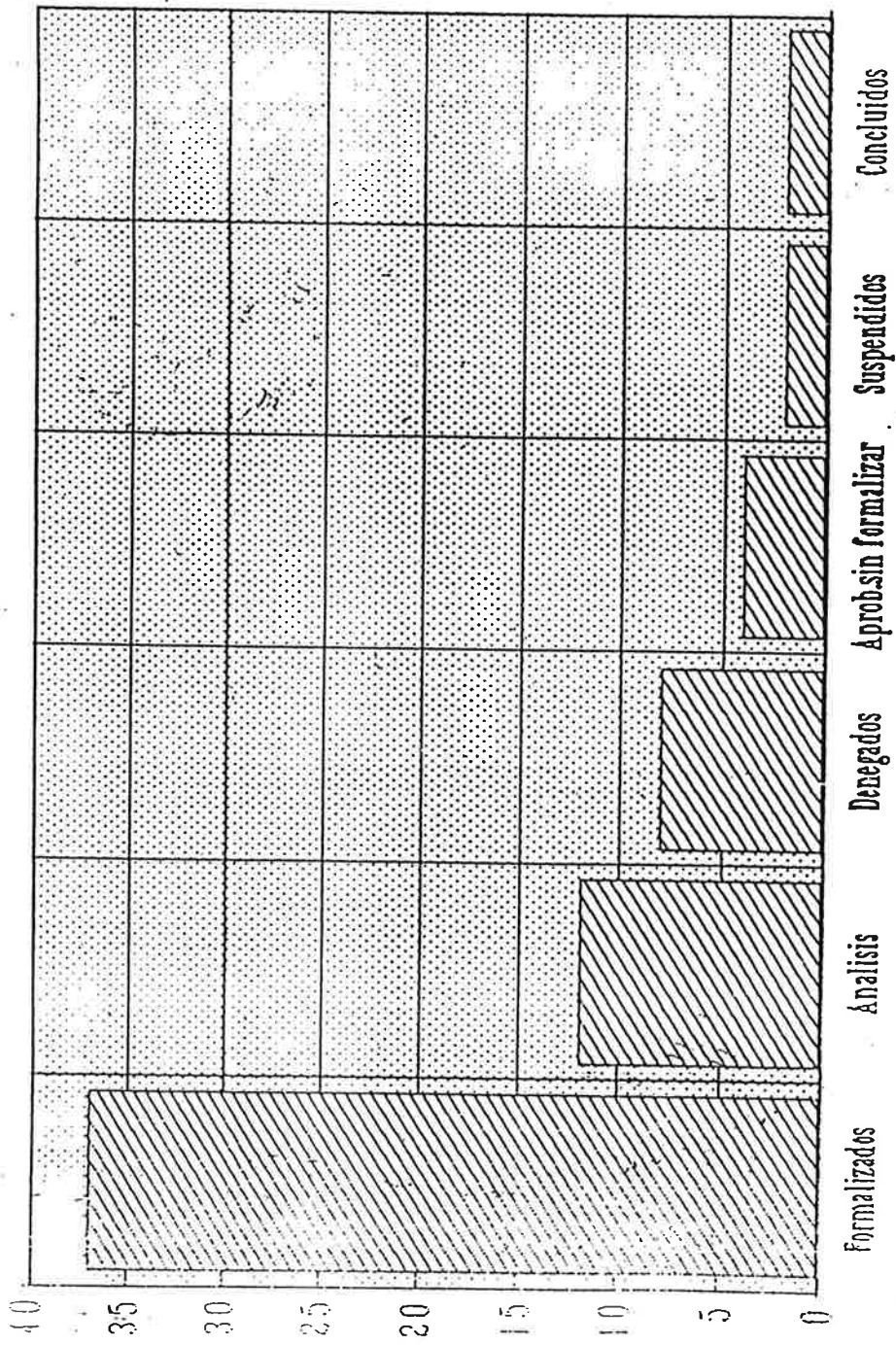

UNIDAD EJECUTORA: FONDO DE AYUDA AL EQUIPAMIENTO Y CONTRAPARTIDA
 ESPAÑA-COSTA RICA
 CONDICIONES DE LOS PRESTAMOS APROBADOS

AÑO: 1993

PROYECTO/MONTO	NUMERO	REALIZACION	ACTA N°	PLAZO PASO AÑOS	PERIODO GRACIA MESES	INTERES	GARANTIAS
Vivienda de Valle Verde. €33.000.000.00	FE029	Firma de Fideicomiso Fedecrédito/AECI	68	10.00	12.00	22.00	Hipotecaria con primer grado sobre el saldo en descubierto acredita el bono de vivienda.
Empacadora de Productos Agrícolas €3.500.000.00	FE046	20-08-93	109	3.00	6.00	22.00	•Hipotecaria sobre terreno y constr •Hipotecaria colateral y hasta cubrir monto. •Fianza fiduciaria de los miembros
Reequipamiento de nave pesquera 2.700.000.00	FE047	7-04-93	47	5	6	22	•Prendaria sobre el equipo y otros activos. •Fianza Solidaria •Suscripción de seguro a favor del FAEC.
Complejo turístico Monteverde €6.500.000.00	FE048	13-02-93	100	3	10	22	•Hipotecaria en 1º grado sobre terreno y construcción. •Fianza solidaria de los miembros •Suscripción de Seguro a favor del FAEC.
Transporte de Banano €5.000.000.00	FE049	15-06-93	100	5	--	22	•Prendaria en un 70% sobre equipo. •Garantía fiduciaria sobre lo descubierto. •Suscripción de seguro a favor del FAEC
Centro de Acopio y Comercialización €5.000.000.00	FE050	15-06-93	100	5	6	22	•Hipotecaria en 1º grado. •Prendaria sobre equipo a adquirir •Solidaria de los miembros.
Orianza de Ganado Vacuno €4.078.000.00	FE051	4-09-93	111	7	24	22	•Prendaria sobre el ganado •Fiduciaria de los beneficiarios.
Siebra y mantenimiento cultivo de café. €1.452.000.00	FE052	15-06-93	100	5	12	22	•Prendaria sobre la cosecha de café •Fiduciaria de los miembros del Consejo.

PROYECTO/MONTO	NUMERO	FORMALIZACION	ACTA Nº	PLAZO PAGO AÑOS	PERIODO GRACIA MESES	INTERES	GARANTIAS
Siembra de Caña \$2.630.000.00	FE053	15-06-93	100	5	12	22	•Prendaria sobre la cosecha. •Fiduciaria de los miembros del Consejo Administrativo.
Siembra de Caña \$2.192.240.00	FE054	15-06-93	100	5	12	22	•Prendaria sobre cosecha. •Fiduciaria de los miembros del Consejo Administrativo.
Siembra de Caña \$1.460.260.00	FE055	15-06-93	100	5	12	22	•Prendaria sobre la cosecha. •Fiduciaria de los miembros del Consejo Administrativo.
Cabinas Turisticas \$4.500.000.00	FE056	19-06-93	105	7	7	22	•Hipotecaria que cubra el 120% •Fiduciaria de los accionistas. •Endoso de acciones al FAEC.
Reactivación Cooperativa pesquera \$5.000.000.00	FE057	19-08-93	106	3	6	22	•Hipotecaria de 20 sobre el terreno donde se encuentra la planta. •Fianza de los miembros C.A.
Compra de terreno para fábrica \$5.000.000.00	FE058	10-08-93	106	5	12	22	•Hipotecaria sobre el terreno y la construcción en un 120% •Garantía fiduciaria de los miembros del Consejo Administrativo.
Producción Cunicula \$1.056.000.00	FE059	23-10-93	107	3	6	22	•Prendaria sobre equipo y vehiculo •Fiduciaria por el monto al descubierto.
Ganado de engorde \$1.600.000.00	FE060	22-05-93	109	8	24	22	•Hipotecaria en 10 grado de los productores •Fiduciaria de la Junta Directiva

PROYECTO/MONTO	NUMERO	FORMALIZACION	ACTA NO	PLAZO PAGO AÑOS	PERIODO GRACIA MESES	INTERES	GARANTIAS
Lavanderia de cortinas \$2.500.000.00	FE061	31-08-93	110	5	6	22	•Prendaria sobre equipo en un 60% de su valor. •Seguro sobre equipo a favor del FAEC •Fiduciaria de los socios
Cria y engorde de ganado El Baron \$4.000.000.00	FE062	25-05-93	99	5	24	22	•Hipotecaria previo avaldo de las parcelas por un 120% •Fiduciaria colateral de los beneficiarios, seguro sobre el ganado.
Proyecto Cañero \$1.454.160.00	FE063	13-10-93	114	4	12	22	•Prendaria sobre la cosecha asegurada a favor del FAEC. •Fiduciaria de los miembros del C.A
Producción Porcina \$5.500.000.00	FE064	13-10-93	115	6	12	22	•Hipotecaria sobre terreno y constr •Fiduciaria de los miembros de la sociedad.
Ampliación turística \$5.500.000.00	FE065	5-10-93	115	5	12	22	•Hipotecaria en un 120% del inmueble. •Fiduciaria de los socios. •Endoso de acciones a favor de FAEC
Infraestructura Escolar \$60.000.000.00	FE066	19-08-93	109	--	--	--	•Financiamiento no retornable.
Repleno Sanitario \$30.000.000.00	FE067	25-10-93	118	--	--	--	•Financiamiento no retornable. bierto.

ESTADO DE MOROSIDAD

AL 30-11-93

OP	NO. BENEFICIARIO	31-60	61-90	91-180	Mas de 180	COBRO JUDICIAL	MONTO PRINCIPAL	MONTO INTERES	TOTAL
3	A ESPERANZA AGRICOLA					X		165,170.0	165,170.0
5	COOPEGUAYCAMA R.L.					X	242,433.0	1,361,261.0	1,603,694.0
6	UCAZON (2)		X				287,533.9	1,024,001.6	1,311,535.5
7	C A C BAGAGES					X	4,735,234.5	1,460,032.8	6,215,267.3
8	COOPECHARU R.L.					X	519,889.9	777,054.8	1,296,944.7
11	UCALCHI					X	2,107,800.0	463,716.0	2,571,516.0
14	C A C UPALA					X	589,195.5	1,211,203.5	1,800,399.1
15	ASODEFSUR				X		678,906.5	336,868.8	1,015,775.3
18	CEDECO (2)	X					160,471.4	99,223.7	259,695.1
19	TALOLINGA					X		846,193.0	846,193.0
21	COOPEPRADERAS R.L.	(4)					252,203.0	332,850.9	585,053.9
23	COOPECHAYOTE R.L.					X	628,402.2	439,315.3	1,067,717.5
22	COOPEBAGATZI R.L.	(4)				X	233,405.0	124,798.0	358,203.0
38	COBASUR R.L. (1)	X					5,882,633.0	0.0	5,882,633.0
45	APIARIOS DEL SUR (3)		X					246,000.0	246,000.0
34	PARAMO (3)	X					0.0	199,156.7	199,156.7
	TOTALES						16,318,159.1	9,106,852.0	25,425,011.1
	% Total s/ cartera	5.25%	0.00%	0.00%	0.59%	7.88%	14.18%		

- (1) Prorroga COMITE
- (2) Arreglo de pago
- (3) Nota de arreglo de pago
- (4) Reeducacion

UNIDAD EJECUTORA: FONDO DE AYUDA AL EQUIPAMIENTO Y CONTRAPARTIDA
 ESPAÑA-COSTA RICA
 SOLICITUDES DE CREDITO SEGUN
 SECTOR ECONOMICO JULIO-NOVIEMBRE

PROVINCIA	NUMERO	Z	AGROPEC	IND.	TURISMO	SERV.	PESCA	VIVIENDA	TRANSP.	CONSTR.
San José	27	25	3	11	2	9		1		1
Alajuela	28	25	21	7	8					
Heredia	2	2	1	1	8					
Limón	28	18	9	5	4	4				
Puntarenas	11	18	4	1	2	2	2			
Cartago	12	11	5	2	2	2			1	
Guanacaste	18	9	5	2	8	3				
Totales	118	188	48	29	8	28	2	1	1	1

UNIDAD EJECUTORA: FONDO DE AYUDA AL EQUIPAMIENTO Y CONTRAPARTIDA

ESPAÑA-COSTA RICA

MESES: JULIO-15-AGOSTO-15-1993

NOMBRE	DIRECCION	ACTIVIDAD	MONTO	BENEFICIARIO	ESTADO
Textilera Nra. Unión†	Tres Ríos	Textil	8,500,000.00	3	N.C.
Com. Perm. Coop. Autogest.	San José	Turismo	5,000,000.00	80	Propuesta
Fed. Centros Agrícolas Guanacaste	Liberia	Diversa	?	350	Propuesta
Ricindy S.A. o	Liabón	Costura	3,000,000.00	6	Perfil
Línea G. S.A.†	San José	Artesanía	3,500,000.00	N.D.	Propuesta
Taller 5 Estrellas	Puntarenas	Metal Mecánica	?	12	Propuesta
Proyecto Avícola	Poás - Alajuela	Avicultura	4,200,000.00	5	Perfil
Proyecto Macadamia†	Turrialba - Cartago	Agrícola	5,600,000.00	30	Perfil
Estucnes Ópticos de C.R.	San José	Pequeña Indust.	3,500,000.00	5	Perfil
Industrias E. Peraza	San José	Pequeña Indust.	3,000,000.00	N.D.	Propuesta
Coope Piedras Blancas	Golfito	Reforestación	N.D.	31	N.C.
Asoc. de Productores de Tucurrique	Turrialba	Cult. Palmito	3,500,000.00	40	Perfil
Ecotur S.A.†	Cañas - Guanacaste	Turismo	5,500,000.00	6	Idea
Productos Mora S.A.	Sarchí - Alajuela	Artesanía	N.D.	1	N.C.
UTRAICHI†	Los Chiles -Alajuela	Agricultura	N.D.	260	Perfil
PTatanera Bibri S.A.	Talamanca	Agricultura	4,800,000.00	23	Propuesta
Inversiones Alba	Bagaces - Guanacaste	Pequeña Industria	4,000,000.00	6	Perfil
Coopeausat	Grecia - Alajuela	Pequeña Industria	N.D.	50 Muj.	Propuesta
Coopcatira	Grecia - Alajuela	Agricultura	N.D.	150	N.C.
Tecapro S.A. o	San José	Informática	6,300,000.00	7	Perfil
Geotur S.A.	San José	Turismo	N.D.	N.D.	Propuesta

NOMBRE	DIRECCION	ACTIVIDAD	MONTO	BENEFICIARIO	ESTADO
Tico Tren S.A.	Turrialba - Cartago	Turismo	4,200,000.00	8	Perfil
Asoc. Agricola Zona Atlántica	Limón	Agropecuaria	N.D.	200	Propuesta
Asoc. de Productores El Provenir	San Carlos-Alajuela	Agrícola	N.D.	25	Propuesta
Sandalias Kokohmo	Liberia - Guanacaste	Pequeña Industria	3,600,000.00	5	Perfil
Comercial El Carment	Puntarenas	Comercio	N.D.	2	N.C.
Arenasa	Cartago	Construcción	7,500,000.00	1	N.C.
Asociación de Pescadores Río Grande o	Puntarenas	Pesca	4,600,000.00	8	Perfil
Cultivos Bellaflor +	San José	Agrícola	3,600,000.00	2	N.C.
Netsis S.A. †	San José	Informática	3,600,000.00	5	Perfil
Sr. José L. Cartín V.	Limón	Costura	3,000,000.00	5	Idea
PROAGROSUR	Puntarenas	Ganadería	2,200,000.00	80	Propuesta
Servicios Múltiples S.A.	Limón	Turismo	4,300,000.00	5	Propuesta
Asociación de Productores La Orieta†	Turrialba - Cartago	Ganadería	4,800,000.00	26	Perfil
Guitarras Hnos. Viquez +	Barva - Heredia	Pequeña Industria	2,000,000.00	3 (5)	Propuesta
Taller Enderezado y Pintura	Golfito	Servicios	N.D.	3	N.C.

NOTA: N.D.: Monto no determinado

N.C.: Proyecto que no califica

† Rechazados por el Comité Ad-Hoc 19

+ Rechazados por la U.E. 34

o Formalización 8

o Análisis - Evaluación 2

o Tránsito = 47

UNIDAD EJECUTORA: FONDO DE AYUDA AL EQUIPAMIENTO Y CONTRAPARTIDA

ESPAÑA-COSTA RICA

MES: AGOSTO 15 - SETIEMBRE 15, 1993

RESUMEN DE AUDIENCIAS

NOMBRE	DIRECCION	ACTIVIDAD	MONTO	BENEFICIARIO	ESTADO
Ascasa - Minsa	San José	Vivienda	40,000,000.00	60	Proyecto+
Coope Santa Lucía	Alajuela	Textil	3,000,000.00	26	Perfil+
Coopesai	Guanacaste	Comercio	6,000,000.00	15	Perfil+
C.A.C. Nandayure	Guanacaste	Servicios	6,000,000.00	220	Perfil+
Unión Agrícola - Fortuna	Alajuela	Agrícola	16,000,000.00	48	Propuesta+
Industrias La Estrella	San José	Textil	3,500,000.00	3	N.C.
Tracasa	Cartago	Transporte	8,000,000.00	5	N.C.
Ceramisa	San José	Industria	5,000,000.00	3	N.C.
Asopalmares	Alajuela	Agrícola	7,000,000.00	43	Propuesta+
Central Servicios Químicos o	Cartago	Industria	4,000,000.00	5	Proyecto
Asopa - Ortega	Guanacaste	Agrícola	6,000,000.00	23	Perfil
La Promesa - La Rita o	Limón	Agrícola	5,000,000.00	22	Perfil
José Angel Uaño Asoc.	Alajuela	Industria	4,500,000.00	3	N.C.
Coopepalma R. L.	Puntarenas	Turismo	5,000,000.00	17	Perfil
Erudio Rojas P.	San José	Construcción	3,000,000.00	3	N.C.
C.A.C. Abangares	Guanacaste	Agrícola	N.D.	86	Propuesta+
Asopa - La Guácima	Limón	Agrícola	4,500,000.00	28	Perfil
Asoc. Ecol. Puerto Jiménez	Puntarenas	Turismo	5,000,000.00	16	Perfil
Fercasa S.A.	San José	Industria	4,500,000.00	5	Propuesta
José Zúñiga Messen	Alajuela	Industria	6,000,000.00	3	N.C.
Productores de Riego	Guanacaste	Agrícola	3,500,000.00	14	N.C.

NOMBRE	DIRECCION	ACTIVIDAD	MONTO	BENEFICIARIOS	ESTADO
Unión Agr. Coto Brus	Puntarenas	Agrícola	38,000,000.00	29	Perfil+
Zapateria La Buena Nueva	Alajuela	Industria	4,000,000.00	5	Propuesta
Coope San Carlos R. L.	Alajuela	Agrícola	22,000,000.00	500	Proyecto+
Fresa - Tica S.A.	San José	Agrícola	8,000,000.00	3	N.C.+
Hierbas Medicinales	Alajuela	Agrícola	2,800,000.00	5	Propuesta
Viborana S.A.	Cartago	Turismo	5,000,000.00	8	Proyecto
Mata de Guineo S.A.	Cartago	Pecuario	4,100,000.00	5	Proyecto
Desarrollo Panadero	San José	Industria	6,000,000.00	5	Propuesta
Asoc. Pescadores Pto. Jiménez	Puntarenas	Pesca	5,500,000.00	14	N.C.
Asoc. Agr. La Esperanza	Limon	Agrícola	5,500,000.00	12	N.C.
Angel Rojas Gandi	Alajuela	Industria	3,500,000.00	6	Propuesta

UNIDAD EJECUTORA: FONDO DE AYUDA AL EQUIPAMIENTO Y CONTRAPARTIDA
 SPANA-COSTA RICA
 PERIODO: DEL 15 DE OCTUBRE AL 15 DE NOVIEMBRE
 RESUMEN DE AUDIENCIAS

NOMBRE	DIRECCION	ACTIVIDAD	MONTO	BENEFICIARIO	ESTADO
Servicol S.A.	Limón	Servicios	4,000,000.00	4	Proyecto
Coope Malanga	Limón	Turismo	60,000,000.00	24	Proyecto
Asociación Agrimaga o	Limón	Agropec.	5,200,000.00	6	Proyecto
okari S.A.	Limón	Agropec.	5,000,000.00	5	Proyecto
Fábrica de Conservas *	Limón	Industria	5,500,000.00	5	Proyecto
Equinaria Agrícola	Limón	Agropec.	5,000,000.00	18	Proyecto
Taller Mecánico *	Limón	Transporte	6,000,000.00	5	Proyecto
Electrónica Moderna *	Limón	Servicios	4,000,000.00	4	Proyecto
Agrícola El Guapote o	Limón	Agropec.	6,000,000.00	5	Proyecto
El Triunfo del Coval	Limón	Comercio	5,500,000.00	5	Perfil
embra Guanabana	Limón	Agropec.	4,300,000.00	5	Propuesta
Asoc. La Milpa	Alajuela	Agropec.	5,000,000.00	15	Propuesta
Asoc. Arado	San José	Servicios	5,000,000.00	5	Perfil
Prop. Araya Ltda.	Alajuela	Agropec.	5,600,000.00	5	Perfil +
Corporación Blonder	Guanacaste	Agropec.	5,300,000.00	5	Propuesta
Reaciones Nena	San José	Industria	3,500,000.00	5	Propuesta
Laboratorio Leaber Coabec	San José	Servicios	5,300,000.00	6	Propuesta
Comisión Diocesana	Alajuela	Agropec.	4,000,000.00	15	Propuesta
Coopa San Luis	Alajuela	Agropec.	4,500,000.00	15	Propuesta
Tralleres Unidos S.A.	Cartago	Servicios	16,000,000.00	5	N.C.
reco S.A.	San José	Servicios	5,000,000.00	5	Perfil
Prod. Frigolies-Ultraomi *	Alajuela	Agropec.	5,895,000.00	42	Proyecto
Coop. Frigolies - Refic Deseo *	Alajuela	Agropec.	4,200,000.00	40	Proyecto
Coop. Frigolies - A. Escondido *	Alajuela	Agropec.	6,110,000.00	26	Propuesta

V. PRINCIPALES ACTIVIDADES DE 1993

PRINCIPALES ACTIVIDADES EN RELACION A LOS PROYECTOS DE COOPERACION AL DESARROLLO DURANTE 1993

ENERO

- Finalización Proyecto construcción Colegio Técnico Agropecuario de Los Chiles.
- Inicio del Proyecto de construcción de viviendas en Valle Verde (Upala).

FEBRERO

- Formalización de Convenios con la Municipalidad de Liberia y el Instituto de Fomento y Asesoría Municipal para la ejecución del Proyecto de Relleno Sanitario en Liberia en el Marco del Programa DEMUCA.

MARZO

- Celebración del I Taller Centroamericano sobre Vivienda Industrializada de Bajo Costo. Auspiciado por el CYTED-D.
- Entrega de una donación de equipos radiotransmisores a la Comunidad Indígena de Chirripó.

ABRIL

- Programa de seguimiento de los proyectos financiados por el Fondo de Contravalor generado a través de la línea FAEC.
- Inicio en la sede del Instituto del Servicio Exterior del Seminario sobre Reforma del Estado, Descentralización y Función Pública auspiciado por la AECI-DEMUCA.

MAYO

- Inicio de reuniones de la Comisión de Evaluación de Becas dentro de la convocatoria AECI 93/94.
- Visita del Gerente General de la Unión de Ciudades Capitales Iberoamericanas UCCI y de representantes del Ayuntamiento de Madrid, con objeto de concretar líneas de cooperación con la Municipalidad de San José.

JUNIO

- Incorporación de los 5 Jóvenes Cooperantes adscritos a este país dentro del Programa de Jóvenes Cooperantes.
- Inauguración del Primer Curso de Capacitación para Formadores de la Enseñanza financiado por el Instituto Nacional de Administración Pública (INAP) y la AECI con asistencia del Director General del ICI.
- Realización de inspección técnica y de gestión económico de la OTC por parte del Director General del ICI D. Javier Jiménez-Ugarte.
- Entrega de donación de equipo informático al Ministerio de Salud dentro del Programa de Vigilancia Epidemiológica y Planificación de los Servicios de Salud.

JULIO

- Visita de inspección por parte del responsable del Programa Jóvenes Cooperantes del Instituto de la Juventud D. Juan Carlos Marcitllach.
- Entrega final del Documento de Investigación Científico-Técnico sobre Riesgos Naturales a los Concejos Municipales de Alajuelita y Escazú.

SEPTIEMBRE

- Incorporación de la nueva Coordinadora General de Cooperación, Dña. M^a Dolores Martín Villalba.
- Firma del contrato de Fideicomiso, por parte del Consejero Regional de Cooperación, con el Banco BICSA para movilización de Fondos de Contravalor del FAEC.
- Visita del Secretario General del CYTED-D, D. Jesús Sebastián.

OCTUBRE

- Inauguración del Curso Regional de Farmacia Hospitalaria.
- Conclusión diseño del Proyecto de Relleno Sanitario en Liberia. Firma de Convenios.
- Identificación bloque de proyectos de desarrollo en la provincia de Limón a financiar con el Fondo de Contravalor del FAEC.

NOVIEMBRE

- Reunión de la Comisión de Ciencia y Tecnología Centroamericana (CETECAP) auspiciado por el Programa CYTED-D.
- Reunión del Consejo Técnico Directivo del Programa CYTED-D.
- Inauguración de la Asamblea General del CYTED-D realizada con la colaboración de esta OTC y del Ministerio Costarricense de Ciencia y Tecnología.
- Entrega de la tercera aportación económica al Programa de Bolsas de Subcontratación Industrial auspiciado por FEDEPRICAP.
- Inauguración del Proyecto de Viviendas de Valle Verde de Upala ejecutado por esta OTC con Fondos de Contravalor del FAEC.

DICIEMBRE

- Visita del Subdirector General de Programas de Cooperación del ICI, D. Javier Casas Alvarez.
- Preparación del Presupuesto Proyectos y Gastos Generales OTC-1994.
- Clausura Curso Farmacia Hospitalaria.

VI. RECURSOS FINANCIEROS
EMPLEADOS DURANTE 1993.

VI. RECURSOS FINANCIEROS EMPLEADOS DURANTE 1993

Cifras en USD \$.

3.1. CREDITOS PRUSUPUESTARIOS PROPIOS:

3.1.1. Gastos Generales Oficina Técnica de Cooperación

<u>Recibido</u>	<u>Gastado</u>
83.306,78	137.699,63

3.1.2. Gastos Generales Centro Cultural

<u>Recibido</u>	<u>Gastado</u>
43.380,72	59.263,94

3.1.3 Gastos de Programas y Proyectos

<u>Recibido</u>	<u>Gastado</u>
606.652,43	272.993,56

3.1.4 Gastos de Actividades Culturales

<u>Recibido</u>	<u>Gastado</u>
51.877,08	50.684,69

3.2 OTROS CREDITOS Y APORTACIONES

	<u>Recibido</u>	<u>Gastado</u>
INJUVE	24.000,00	24.000,00
FEDEPRICAP	76.381,35	76.381,35

COSTA RICA

CENTRO CULTURAL

CUBA

OFICINA TECNICA DE COOPERACION

COOPERACION ESPAÑOLA CON CUBA
MEMORIA 1993

Indice general

	<u>Página</u>
-PRESENTACION	4
-LA OFICINA DEL ICI EN CUBA. RECURSOS HUMANOS	6
-RECURSOS FINANCIEROS EMPLEADOS EN 1993	8
-PROGRAMAS Y PROYECTOS DE COOPERACION DE LA ADMINISTRACION CENTRAL ESPAÑOLA	10
I. AYUDA HUMANITARIA	
1. Donación alimentaria	10
2. Donación de medicamentos	10
3. Donación de material escolar	10
II. COOPERACION CIENTIFICO TECNICA (FORMACION Y PERFECCIONAMIENTO DE RECURSOS HUMANOS).	
4. Formación de alto nivel en biotecnología.	10
5. Formación de postgrado en Economía y Empresa.	12
6. Turismo: Hotel-Escuela Sevilla.	17
7. Convocatoria General de becas del ICI para postgraduados.	17
8. Programa de Becas Mutis	19
9. Programa "Fondo de Expertos".	20
10. Programa de Cooperación Científica con Iberoamérica.	20
11. Becarios de cursos organizados por la Coope- ración Española -no incluidos en la Convoca- toria General-.	21
12. Programa CYTED-D.	22
13. Programa de Colaboración CECE-CSIC	22
14. Programa Mujer y Desarrollo	23
III. COOPERACION CULTURAL	
15. Escuela-Taller de Restauración "Gaspar Mel- chor de Jovellanos",	24
16. Restauración del Convento de San Francisco.	24

17. Apoyo de la Escuela Internacional de Cine de San Antonio de los Baños.	25
18. Proyecto de Coediciones I.C.L-ICI.	25
19. Festival "La Huella de España".	25
20. Aula de Cultura Iberoamericana.	27
21. Promoción Cultural en el interior del país.	29
22. Exposiciones, muestras y misiones culturales del ICI.	32
23. Premio Cervantes 1992.	33
24. Donaciones a Universidades y Bibliotecas.	35
25. Donación de equipos al Archivo Nacional.	36
-LA COOPERACION DE LAS COMUNIDADES AUTONOMAS ESPAÑOLAS	36
-LA COOPERACION MUNICIPAL	37
-LA COOPERACION UNIVERSITARIA	38
-LAS ORGANIZACIONES NO GUBERNAMENTALES	39
-PERSPECTIVAS PARA 1994.	39

Presentación

La importancia de las relaciones existentes entre la República de Cuba y el Reino de España es bien conocida. Y lo es, en primer lugar, por sus lazos históricos y familiares. Se ha estimado que, debido a la fortísima inmigración que recibió la isla en la primera mitad del siglo XX, uno de cada cuatro de sus habitantes, en los años cuarenta, era español.

Pero también son significativas las relaciones económicas. De ello habla el importante peso que tiene el comercio entre ambos países -casi 300 millones de dólares de intercambios totales en 1992-; ó, en el ámbito de las inversiones, la participación de empresarios españoles en el noble empeño de desarrollar la capacidad turística del país, a través de la infraestructura hotelera que se construye en forma de empresas mixtas.

Por todo ello, aunque modesta, la cooperación española no reembolsable con Cuba es significativa. Y sus incrementos también. Si en 1992 se había llegado a los 5 millones de dólares, cálculos preliminares sitúan esta cifra, para el 93, en 8 millones. Que dos centenares de cubanos se capacite o actualice sus conocimientos, cada año, en España, habla también de la importancia de esta cooperación.

En lo que se refiere a las acciones concretas, las decisiones tomadas en la Reunión de la Comisión Mixta de Cooperación Científico-Técnica, Cultural y Educativa, de Noviembre del 91, actualmente en vigor, asentaron la colaboración hispano-cubana en tres columnas: en primer lugar en la ayuda humanitaria -alimentos y medicinas- que sería distribuida entre la población infantil y en hospitales y asilos de ancianos. En segundo lugar, en la formación y perfeccionamiento de recursos humanos en áreas prioritarias para el desarrollo del país -en particular, turismo, biotecnología, sanidad y organización empresarial-. Por último, en el terreno cultural, en proyectos, entre otros, de conservación y restauración del patrimonio arquitectónico de La Habana Vieja, declarada por UNESCO patrimonio de la humanidad. Se podría decir, pues, que la cooperación española en Cuba ha intentado contribuir a aliviar la situación presente -con la

ayuda humanitaria-, sin descuidar el futuro -con los programas de cooperación científico-técnica-. A la vez, se ha querido contribuir a preservar una huella histórica común, con actuaciones en el patrimonio arquitectónico cubano. Como se verá enseguida, en todo ello se ha avanzado a lo largo del pasado año.

Resta señalar que la totalidad de actuaciones de la Cooperación Española en Cuba se ha guiado por el objetivo de ayudar directamente al pueblo cubano. Y que, si algo se hubiera deseado, ante la situación difícil que atraviesa la economía cubana -y la cercanía que se siente en España por el pueblo de Cuba-, sería haber incrementado aún mas esta cooperación. Restricciones presupuestarias debidas a la propia crisis que aqueja a la economía española, no permitieron llegar mas lejos.

En el capítulo de agradecimientos, hay que comenzar por reconocer el trabajo realizado por el personal de la Oficina de Cooperación, que ha mostrado en todo momento una dedicación mas allá de cualquier obligación profesional. El esfuerzo que se ha hecho en la sede central del ICI, desde cada una de las unidades involucradas, es también de obligado reconocimiento. La profesionalidad de los funcionarios del CECE, en particular de la Sra. Graciela de Cueto, responsable en ese organismo de la cooperación con España, tampoco puede ser desconocida. Por último, queda señalar que sin el apoyo y ánimo ofrecido permanentemente desde la representación diplomática española en este país, por todo su personal, nada de lo que aquí aparece se hubiera podido llevar a buen fin.



Firmado: Manuel Iglesia-Caruncho

-LA OFICINA DEL ICI EN CUBA. RECURSOS HUMANOS

La Oficina de la Cooperación Española en Cuba radica en la segunda planta del Edificio de la Embajada de España. Se mantienen allí cuatro habitaciones, una de Secretaría, otra de Gerencia, una tercera como Oficina Cultural del ICI y por último, el despacho del Coordinador General. Los recursos materiales con los que se cuenta son suficientes: dos automóviles, cuatro ordenadores con sus impresoras, máquinas de escribir, fotocopidora, tele-fax y cuatro líneas de teléfono -dos propias y otras dos compartidas, a través de centralita, con el resto de la Embajada-.

A continuación aparece un cuadro con los recursos humanos que cuenta la Oficina del ICI en Cuba.

ORGANIZACION Y RECURSOS HUMANOS DE LA OFICINA DE COOPERACION
ESPAÑOLA EN CUBA, DURANTE EL AÑO 1993.

Personal de Cooperación

Manuel de la Iglesia-Caruncho García

Carlos Barbáchano García

Daniel Morote Rodenos

Contrato Español

Coordinador General de
Cooperación Española en
Cuba.

Experto Cultural

Experto en turismo, Hotel
Escuela Sevilla

Personal de Administración

Felix Juan Corte Díaz

Mayra E. González Santana

Barbara V. Gutsens Vilaseco

José Maqueira Morales

Contratado Local

Gerente

Secretaría

Secretaría

Chofer

Personal Contratado de Proyecto

Oneida Alvarez Figueroa

Proyectos de Economía

Jovenes Cooperantes

Cristina Cardín Vinuesa

Julia Gonzalez Enriquez

María de las Nieves Palacios Barbero

Oficina del Historiador

Federación Mujeres Cubanas

Federación Mujeres Cubanas

RECURSOS FINANCIEROS EMPLEADOS EN 1993

-Saldo inicial de fondos de la Oficina	1-1-1993	225 716 USD
Aportaciones recibidas durante el año:		428 617 (+)
MP 1376 (mobiliario y equipo de oficina)	5057	
MP 1592 (1er. anticipo de caja G.Generales)	34881	
MP 452 (Proyectos ICI-SGAC)	280762	
MP 280 (CYTED)	6297	
MP 477 (2do. anticipo de Caja G.Generales)	14669	
MP 691 (Proyectos culturales)	3734	
MP 874 (Proyecto de Economía)	64000	
MP 477 (3er. anticipo de caja G.Generales)	11280	
MP 755 (Fondos para inversiones)	7937	

-Gastos realizados: 539751 (-)

MP 1376 (Mobiliario y Equipo de oficina)	2247
MP 1592 (Gastos Generales)	34881
MP 452 (Proyectos)	214896
MP 874 (Proyectos economía)	40752
MP 280 (CYTED)	6297
MP 477 (2do. y 3ro. Anticipo G.Generales)	25949
MP 691 (Proyectos culturales)	3734
MP 755 (Fondo para inversión)	5604
MP 965 ((Proyectos pendientes 1992)	197190
- Gastos Generales (sin mandamiento)	8201

Saldo final de fondos de la Oficina 31/12/93 114582 USD

Otras aportaciones recibidas con destinos específicos:

- Escuela Taller de la Habana	\$ 332 858
- Restauración del Convento de San Francisco	118 226
- Colegio Español en la Habana	14 083
- FUNDESCOO - ANAP	8 810
- Haberes Jovenes Cooperantes	15 960
- Evento Habiterra	25 000

TOTAL: \$ 514 937

- RESUMEN DE RECURSOS -

Cooperación Española con Cuba. 1993.

Miles de dólares

- Donación de leche en polvo	800
- Donación de medicamentos	540
- Donación de material escolar	30
- Escuela Taller de Restauración	650
- Restauración Convento de San Francisco	200
- Formación en Biotecnología	140
- Formación en Economía y Empresa	85
- Programa "Fondo de Expertos"	210
- Proyecto "Hotel-Escuela Sevilla"	200
- Programa de Becas -ICI, Mutis, etc.-	650
- Programa de Cooperación Científica	100
- Escuela de Cine de San Antonio de los Baños	100
- Proyectos Junta de Andalucía	100
- Aula de Cultura Iberoamericana, Coediciones y otros	40
- Ayuda Ayuntamientos y Diputaciones	3000
- Donaciones de libros	50
- Intercambios Universidades	200
- ONGs (Sur)	70
- Equipos Archivo Nacional	40
- Programa Mujer y Desarrollo	20
- Programa Jóvenes Cooperantes	15
- CYTED-D	(n.d.)
- Proyectos CAM	(n.d.)
- Colaboración CECE-CSIC	(n.d.)
- Programa de Cooperación Científica	(n.d.)
- Tasas matrículas subvencionadas	(n.d.)

Subtotal 7.240

PROGRAMAS Y PROYECTOS DE COOPERACION DE LA ADMINISTRACION CENTRAL ESPAÑOLA.

A continuación se describen con mayor detalle las principales acciones impulsadas por la Cooperación Española en 1993, según los organismos de procedencia.

I. AYUDA HUMANITARIA

1. Donación Alimentaria.

En 1993, la Agencia de Cooperación Internacional (AECI), entregó a Cuba una partida de leche en polvo valorada en 80 millones de pesetas, destinada a la población infantil cubana. Hay que destacar la constitución de un "Fondo Contravalor de la Ayuda Alimentaria", que se utiliza íntegramente en un proyecto de desarrollo de la producción lechera en la Provincia de Las Tunas.

2. Donación de Medicamentos

Respecto a los medicamentos, a lo largo del año se han entregado distintos tipos -insulinas, antiasmáticos-, por un valor de 540 mil dólares¹. Hay que destacar, entre ellos, los envíos realizados por el Ministerio de Sanidad y Consumo para ayudar a combatir la neuropatía epidémica.

3. Donación de material escolar

También en este capítulo de donaciones, se enviaron por la Agencia Española de Cooperación Internacional 30 mil dólares en material escolar, que fueron entregados al Ministerio de Educación de Cuba.

II. COOPERACION CIENTIFICO TECNICA (FORMACION Y PERFECCIONAMIENTO DE RECURSOS HUMANOS).

4. Formación de alto nivel en biotecnología.

-Apoyo al Proyecto "Escalado de cultivo de hibridomas".

Se lleva a cabo entre el Departamento de Bioquímica de la

¹ Aunque a lo largo del 93 hubo notables variaciones en la cotización de la peseta con respecto al dólar, se utilizará la equivalencia de 105 pesetas=1 dólar.

Facultad de Medicina de la Universidad Autónoma de Madrid y el Centro de Inmunología Molecular de la Habana -"Centro de Monoclonales"- . El proyecto contempla pasantías de investigadores cubanos en España -ver cuadro- y la compra de reactivos y otros productos necesarios para la investigación. El Embajador de España, en visita al nuevo edificio del Centro de Monoclonales en marzo del 93, entregó los primeros 20 mil dólares, enviados por el ICI, al Dr. Agustín Lage, Director del Centro, para la compra de los mencionados reactivos.

- Desarrollo del C.I.G.B. de Sancti Spíritus.

Con el apoyo a este proyecto se busca el perfeccionamiento de los investigadores del C.I.G.B de Sancti Spíritus, a través de pasantías -de entre 6 y 12 meses de duración- en centros y laboratorios españoles de alto nivel científico (CIB; CBM; Cátedra de Bioquímica y Biología Molecular de la Politécnica de Madrid, etc). La línea de trabajo principal del Centro de Sancti Spíritus es la mejora genética del arroz para hacerlo mas resistente a determinadas plagas -el consumo del arroz constituye la principal fuente de calorías de la población cubana-. Los resultados de la colaboración han sido la caracterización de las actividades Alfa-amilasa y proteasa en los tubos digestivos del insecto Spodoptera frugiperda, y el estudio de la inhibición de estas actividades. Esto permitirá estudiar la introducción de resistencias a estos insectos en las variedades del arroz.

-Apoyo a la formación de alto nivel del CIGB de Camagüey.

En 1993 se apoyó por tercer -y último- año, el proyecto de formación de alto nivel con los investigadores del CIGB de Camagüey. En esta ocasión, aprovecharon las pasantías en centros de nuestro país los investigadores que se relacionan en los cuadros anexos. Hay que señalar que, hasta el momento, suman 10 los investigadores del Centro que han realizado estas estancias de trabajo en España, por períodos que abarcaron de 3 a 12 meses. El Centro de Biotecnología de Camagüey ha mostrado ya el fruto de esta colaboración, destacando en la producción de una vacuna recombinante contra enfermedades del ganado.

-Apoyo al desarrollo en Cuba de sus capacidades en la comercialización de productos biofarmacéuticos.

El proyecto tiene como objetivo la introducción en los mercados internacionales de los productos farmacéuticos cubanos de base biotecnológica. Para ello, cuatro especialistas cubanos realizaron estancias en centros españoles relacionados con los trámites de legalización y comercialización de este tipo de productos. Por otra parte, del 18 al 28 de Abril, se desplazaron a Cuba los Sres. Solá Ferrando, Catedrático de Ingeniería Química de la Fac. de Ciencias de la Universidad Autónoma de Barcelona, y Armando Albert, Coordinador de los programas internacionales de la CICYT, profesores ambos que realizaron una misión de asistencia técnica en este proyecto.

En conjunto, los cuatro proyectos mencionados contaron con una financiación de 140 mil dólares.

5. Formación de postgrado en Economía y Empresa.

A través de este programa se han impulsado cursos de postgrado para gerentes y profesionales de la empresa cubana y profesores de universidad. Además, se apoyó la creación de las especialidades de Organización y Administración de Empresas en la Universidad de La Habana y en el ISPJAE. La aportación del ICI para el programa ascendió en total a 85 mil dólares. El Programa incluía también en 1993 un Curso de Postgrado sobre "Derecho Mercantil e Internacional Privado" que finalmente se realizó en Febrero de 1994. A continuación se detallan estos proyectos.

-Seminario sobre Experiencias de Reconversión Industrial en Iberoamérica. Se desarrolló entre los días 17 y 20 de mayo de 1993 en el Centro de Investigaciones de Economía Internacional de la Universidad de la Habana (CIEI), como parte de las actividades incluidas en los Convenios Inter-Universitarios, y contó con el apoyo del ICI. Los ponentes españoles se incluyen en el cuadro que aparece al final del epígrafe.

Las exposiciones cubanas estuvieron a cargo de Antonio Romero, Silvia Betancourt, Aurelio del Río y Oneida Alvarez (del Centro de Investigaciones de Economía Internacional), Marta Zaldívar y

Mirta Villanueva (de la Facultad de Economía de la Universidad de la Habana), Carlos Fernández de Bulnes y Mario Fernández Font (del Instituto Nacional de Investigaciones de Economía Mundial).

Durante 7 sesiones de trabajo se expusieron y debatieron alternativamente ponencias de especialistas españoles y cubanos, con el objetivo de profundizar en los procesos de reconversión industrial y distintas alternativas de políticas económicas, así como sus efectos sociales y sobre el crecimiento.

Los principales temas abordados sobre la experiencia de la economía española fueron la apertura comercial y financiera, las bases de su reconversión industrial, el papel de la pequeña y mediana empresa en la promoción industrial, la política tecnológica española, el papel de la inversión extranjera y las necesidades formativas del sector industrial. Por su parte, el debate sobre Cuba versó en torno a las exigencias y retos para su reinserción en la economía mundial, especialmente en lo referido a su política económica externa, el funcionamiento del sistema empresarial, la competitividad industrial, el papel del progreso científico-técnico y la inversión extranjera en la estrategia de desarrollo, y el análisis de los recursos humanos como factor potencial de ventajas competitivas.

El seminario contribuyó a las reflexiones que se realizan entre docentes, investigadores y políticos cubanos sobre las vías de reforma del sistema económico del país.

-Curso de Postgrado sobre Relaciones Financieras Internacionales.
Se desarrolló entre el 12 y el 23 de Julio de 1993, coordinado por la Facultad de Contabilidad y Finanzas de La Universidad de la Habana. Los profesores españoles provenían de la Consultora de Madrid "Analistas Financieros Internacionales". Participaron 35 personas de diferentes organismos: Banco Nacional de Cuba, Comité Estatal de Finanzas, Comité Estatal de Precios, y de otros organismos y empresas vinculadas a la economía externa (turismo, biotecnología, industria sideromecánica etc.). También profesores universitarios, con el fin de lograr un efecto multiplicador.

El curso, que duró 60 horas a lo largo de dos semanas, se estructuró en 4 módulos:

- Módulo 1: El Sistema Financiero Internacional y el Mercado de Divisas, a cargo de Daniel Manzano.
- Módulo 2: Gestión Activa de Riesgos, por Amadeo Reynés.
- Módulo 3: Mercados Monetarios y de Deuda, por José Miguel Físico.
- Módulo 4: Financiación del Comercio Internacional, por Miguel Morán.

- Curso de postgrado sobre Estrategias de Penetración en Mercados Internacionales. Se impartió por segunda vez, con algunas modificaciones derivadas de la experiencia de 1992. Se realizó de forma más concentrada en el tiempo, se entregó un voluminoso material docente y se incorporó al programa un módulo sobre casos prácticos.

El curso se desarrolló en las instalaciones del Centro de Investigaciones de Economía Internacional de la Universidad de la Habana, entre los días 23 de octubre y 12 de noviembre, con una duración de 90 horas repartidas en jornadas de 6 horas diarias, y con una asistencia de 35 cursistas procedentes de instituciones o empresas relacionadas con la actividad de los mercados externos y profesores de esa propia especialidad.

El temario se articuló en 7 módulos, con los contenidos y profesores que a continuación se relacionan:

- Módulo 1: Especialización comercial y competitividad.
Vicente Donoso, Catedrático de Economía Aplicada.
Universidad Complutense de Madrid
- Módulo 2: Aspectos básicos de la estrategia internacional
José Antonio Alonso, Profesor Titular de Economía Aplicada. Universidad Complutense de Madrid
- Módulo 3: Aspectos centrales del Marketing Estratégico
Francisco Serrano, Catedrático de Comercialización e Investigación de Mercados. Universidad de Cádiz
- Módulo 4: Condicionantes Internacionales de la Estrategia.
Manuel Guisado Tato, Catedrático de Organización de Empresas. Universidad de Vigo.

- Módulo 5: Análisis de casos. Estrategias internacionales en el sector turístico. Agueda Esteban, Subdirectora de Planificación y Prospección Turística
- Módulo 6: Estrategia en el sector alimentario: el Grupo Pescanova. Alfonso Paz Andrade, Director General del Grupo Pescanova
- Módulo 7: La Cooperación empresarial en ámbitos internacionales. Antonio Grandío, Consejero Delegado de Gestora de Fondos Galicia S.A. Profesor Titular Universidad de la Coruña.

En general, el balance de estos cursos ha resultado positivo, no sólo por haberse cumplido su objetivo de contribuir a elevar la calificación de recursos humanos vinculados a la gestión económica externa de Cuba, sino también porque establecieron nuevos vínculos de colaboración entre instituciones y profesionales de ambos países. Los cursos lograron un enfoque sistémico de las relaciones financiero-monetarias internacionales y de los problemas de la competitividad en los mercados mundiales, respectivamente, e interrelacionaron el análisis de las condiciones y tendencias del entorno externo, las políticas económicas nacionales y la estrategia empresarial. Además, pusieron de manifiesto los impactos para Cuba derivados del proceso de globalización, y la importancia de las estrategias económicas para lograr una más adecuada reinserción en el contexto internacional.

Apoyo a la Especialización de Pre-Grado sobre Organización y Dirección Empresarial.

Se adquirió literatura especializada por valor de 500 mil pesetas para apoyar los nuevos cursos de Organización y Dirección Empresarial, base bibliográfica que ha resultado de gran importancia debido a la inexistencia de muchas de las disciplinas con anterioridad a la organización de estos estudios.

El resto de los fondos se destinó a apoyar el intercambio y pasantías de profesores cubanos en las Universidades Autónoma y Politécnica de Madrid, con el fin de discutir Programas de asignaturas, actualizar conocimientos, preparar disciplinas que se impartirían por primera vez y elaborar materiales docentes.

En total viajaron 8 profesores del ISPJAE (Universidad Politécnica) y 3 de la Universidad de la Habana. (Se incluye la relación de los profesores que visitantes).

Relación de Profesores Españoles que viajaron a Cuba vinculados al Programa Economía y Empresa durante 1993.

<u>Nombre</u>	<u>Institución de Procedencia</u>	<u>Tiempo de estancia</u>
<u>Proyecto: Seminario sobre Reconversión Industrial.</u>		
José Luis García Delgado	Univ. Complutense	4 días
José Antonio Alonso	Univ. Complutense	9 días
Juan A. Vázquez	Univ. de Oviedo	9 días
Rafael Myro	Univ. Complutense	9 días
Mikel Buesa	Univ. Complutense	9 días
José Molero	Univ. Complutense	9 días
Juan Ignacio Palacios	Univ. Castilla-La Mancha	9 días
<u>Proyecto: Curso sobre Relaciones Financieras Internacionales</u>		
Daniel Manzano	Anal. Financ. Internac.	9 días
Amadeo Reynés	Anal. Financ. Internac.	9 días
José Miguel Físico	Anal. Financ. Internac.	9 días
Miguel Morán	Anal. Financ. Internac.	9 días
<u>Curso sobre Estrateg. penetración Mercados Internacionales</u>		
José Antonio Alonso	Univ. Complutense	9 días
Vicente Donoso	Univ. Complutense	9 días
Francisco Serrano	Univ. de Cádiz	5 días
Manuel Guisado Tato	Univ. de Vigo	9 días
Agueda Esteban	Secretaría de Turismo	9 días
Alfonso Paz Andrade	Grupo Pescanova	9 días
Antonio Grandío	Univ. de La Coruña	9 días
Luis Valdés	Univ. de Oviedo	9 días



Relación de Profesores cubanos que viajaron a España vinculados al Programa Economía y Empresa, durante 1993.

Proyecto: Especialidad de Pregrado sobre Organización y Dirección Empresarial.

<u>Nombre del Profesor</u>	<u>Institución de Procedencia</u>	<u>Tiempo de Estancia</u>
Silvio Hernández	ISPJAE	1 mes
Eduardo Valle	ISPJAE	1 mes
Sabino Pardo	ISPJAE	1 mes
María Verez	ISPJAE	1 mes
Marta Gómez	ISPJAE	1 mes
Ana Julia Urquiza	ISPJAE	1 mes
Pilar Felipe	Univ. de la Habana	1 mes
Inés María Gil	Univ. de la Habana	1 mes
Aurora Fernández	MES	15 días
Arturo Rodríguez	MES	7 días
Miguel Torres	MES	7 días
Raquel Hernández	Univ. de la Habana	7 días
José A Díaz	ISPJAE	7 días

6. Turismo: Hotel-Escuela Sevilla.

El Hotel-Escuela Sevilla, que acogerá a varios centenares de alumnos anuales, se reinauguró, finalizadas las obras de restauración, en Octubre de 1993. El plan de apoyo diseñado por la Cooperación Española contempla formación del profesorado -a través de cursos de "formación de formadores", con la presencia de profesores españoles en Cuba-, y pasantías en España de coordinadores de área y profesores cubanos. En los cuadros anexos aparecen las pasantías ya realizadas. Además, se entregaron 100 mil dólares en materiales y equipos -computación, etc-. El Sr. Daniel Morote, experto-coordinador del proyecto, se integró al Hotel-Escuela desde el momento mismo de su inauguración. En total, la aportación española al proyecto superó, en el 93, los 200 mil dólares. Por último, no es irrelevante recordar que existe una fuerte inversión de empresas turísticas españolas en Cuba -en forma de "asociaciones de empresas", por lo que, al poder contar estas empresas con trabajadores cualificados, se beneficiará también la economía española.

7. Convocatoria General de becas del ICI para postgraduados.

La importancia del programa de becas del ICI está fuera de toda

duda, tanto por el número considerable de becarios que se benefician de sus convocatorias como por su duración y por el carácter de los estudios de postgrado que posibilita. En el caso concreto de Cuba el interés que reviste el programa es, si cabe, aún mayor, puesto que sus graduados tienen mas dificultades -o incluso, la imposibilidad- de acceder a convocatorias de otros países desarrollados, que no incluyen a la isla entre los destinatarios de sus programas.

Como se puede observar en el cuadro que aparece a continuación, Cuba ha obtenido, en la edición 93-94 de esta Convocatoria, 55 nuevas becas, sin incluir el elevado número de renovaciones obtenidas por becarios del año anterior -recuérdese que la duración de las becas, cuando se trata de estudios de postgrado, puede llegar a tres años-. La mayor parte corresponden a áreas prioritarias para el desarrollo económico y social de este país y refuerzan otros programas ó proyectos de la Cooperación Española. Tal es el caso de los estudios de economía y empresa, con 13 becarios, que reforzarán el Programa que se lleva a cabo en esa área; los de biotecnología y farmacia, con 7, que apoyan los esfuerzos del CIGB y de las universidades cubanas; los de informática, electrónica y comunicaciones, con 9 en total; los de química y física, con 8, que son también áreas de fuerte cooperación entre universidades españolas y cubanas; los de arquitectura y restauración, con 2, áreas en las que se realiza un esfuerzo notable a través de los proyectos "Escuela-Taller de Restauración" y "Restauración del Convento de San Francisco". En fin, las áreas mencionadas concentran el 70% del total de becas concedidas. Las restantes, que se reparten entre derecho, arte, historia, y alguna otra, tienen también un interés indudable.

Interesa destacar que entre las instituciones más beneficiadas por la convocatoria se encuentran las principales universidades del país (La Habana, Las Villas, el Instituto Superior Politécnico Jose Antonio Echevarría (ISPJAE). En total, los centros superiores de estudio absorben casi la mitad de las becas concedidas. Es claro que la formación del profesorado cubano en universidades españolas constituye un compromiso de futuro con este país, por el efecto multiplicador que tendrá en su día.

El resto de las becas se reparte entre otros organismos de investigación -como el Centro Nacional de Investigaciones Científicas-, otros organismos del Estado y solicitudes particulares.

En lo que respecta al pago de pasajes -el billete de avión en Cuba se paga en dólares y la inconvertibilidad de la moneda imposibilita costear estos gastos a los becarios-, cuando no se encontró ninguna otra fuente de financiación, se cubrieron con cargo a los fondos de cooperación bilateral, posibilidad prevista en las conversaciones celebradas durante las sesiones de la Comisión Mixta de Cooperación Hispano-cubana. En lo que se refiere a las tasas de matrícula, se solicitó a todos los centros españoles destinatarios, la exención de su pago. En general, la respuesta ha sido muy satisfactoria. En algún caso no fué posible conseguir la exención total, pero sí descuentos y la aceptación de pago fraccionado, con lo que, el propio becario, descontándose una cantidad al mes del importe de la beca, pudo hacer frente al pago. Como resultado de todo ello, la gran mayoría de los seleccionados ha podido disfrutar la beca.

En algún caso no fué así. Ello fué debido a que algunas solicitudes realizadas a título personal -posibilidad que contempla la legislación española-, no recibieron posteriormente el respaldo del organismo de procedencia, no pudiendo obtener el becario la autorización perceptiva de las autoridades migratorias para salir del país.

La estimación del aporte de la AECI para la concreción en Cuba del Programa General de Becas asciende a 450 mil dólares.

En cuadro adjunto aparecen los nombres de los nuevos becarios correspondientes al curso 93-94. También, un cuadro con los centros de destino de los becarios cubanos.

8. Programa de Becas Mutis

Como es conocido, España se comprometió, en la Cumbre Iberoamericana de 1992, a convocar 400 becas para que estudiantes iberoamericanos pudieran realizar cursos de postgrado y

doctorados en cualquier centro de estudios de alto nivel de Iberoamérica. A Cuba le correspondieron en el marco de la primera convocatoria -curso 93-94- 23 becas, 12 para cursar estudios en España y 11 para estudios en latinoamérica -en cuadros anexos aparece la relación de becarios-. Además, Cuba participa en el programa recibiendo a cuatro becarios Mutis en dos de sus centros mas prestigiosos: la Universidad de La Habana y el Instituto de Medicina Tropical "Pedro Kourí".

Hay que lamentar la falta de autorización para salir del país que padecieron dos de los seleccionados, que se quedarán así sin disfrutar su beca. Su organismo de procedencia se mostró en desacuerdo con la vía personal elegida por los candidatos para presentar sus candidaturas -a pesar de ser un derecho reconocido en las bases de la convocatoria-.

9. Programa "Fondo de Expertos".

En el marco de este programa se ha contribuido a la capacitación de alto nivel, perfeccionamiento y actualización de 54 especialistas cubanos -y 79 meses/experto-, a través de cursos y pasantías en España, principalmente en las tres siguientes áreas: i) Energía, a través de cursos ad-hoc -sobre ahorro y eficiencia energética, etc-, impartidos a especialistas cubanos en cursos encargados por el ICI al IDAE en España; ii) Sanidad, sector que concentra también un número importante de las pasantías y que busca la actualización de especialistas médicos en España; y, iii) agricultura, con 13 meses/ experto, en el área del cultivo de cítricos, entre otros.

El aporte estimado del ICI para el programa "Fondo de Expertos" se acerca a 200 mil dólares.

10. El Programa de Cooperación Científica con Iberoamérica.

En la convocatoria correspondiente al curso 93-94, se presentaron 111 solicitudes a este Programa -que impulsan conjuntamente el Ministerio de Educación y Ciencia y el ICI-, lo que da una idea de la difusión alcanzada y del interés que despierta tanto entre investigadores cubanos como en los españoles. Pues, de estas, setenta y seis correspondieron a solicitudes de apoyo para

cofinanciar proyectos de investigación conjunta. En total, en 1993 se aprobaron 12 proyectos en esa modalidad, y dos mas para la realización de tesis doctorales. Entre otros, resultaron seleccionados los siguientes proyectos:

- Análisis genético y clínico patológico de carcinogénesis colorectal esporádico. Responsable por parte cubana: Dora, MENDEZ DEL CASTILLO. Hospital Cubano Hermanos Ameijeiras.
- Procesos Enzimáticos de Química Fina. Responsable: Lorenzo, RODES GALVEZ. CIGB.
- Estudio Hidrogeoquímico de Impacto Ambiental. Responsable: Juan Reynerio, FAGUNDO CASTILLO. Instituto de Neurología y Neurocirugía.
- Sensores Optoelectrónicos para Control de Procesos de la Industria Azucarera. Responsable: Elena, VIGIL SANTOS. Industria Azucarera
- Estudio Hidrogeológico y Análisis Estructural de las Formaciones Carbonatadas de Occidente. Responsable: Luis E., RODRIGUEZ RUBIO. Instituto de Geografía - Academia de Ciencias.
- Expresión y Purificación de Proteínas Recombinantes del Virus Hepatitis C. Responsable: Juan, MORALES GRILLO. Centro de Ingeniería Genética y Biotecnología.
- Propiedades Electrónicas de Pozos Cuánticos y Superredes a Semiconductores. Responsable: Rolando, PEREZ ALVAREZ. Departamento Física Teórica - Universidad de La Habana

El costo estimado de los proyectos aprobados para Cuba correspondientes a este programa, se sitúa en torno a los 100 mil dólares.

11. Becarios de cursos organizados por la Cooperación Española - no incluidos en la Convocatoria General-.

En total, 32 personas han participado en otros cursos -de corta

duración-, organizados para especialistas iberoamericanos, por distintos organismos españoles. Destacan en este epígrafe los Cursos impartidos en el Centro Internacional de Formación para el Desarrollo de Santa Cruz de la Sierra (CIFD). En el 93, se seleccionaron 11 becarios cubanos para asistir a estos cursos -su relación aparece en cuadros anexos-.

Por otra parte, 18 becarios cubanos cursaron estudios de corta duración, en España, en convocatorias efectuadas por distintos organismos españoles, como el INSERSO, MAPFRE, INIA, CEMCI, etc. En este capítulo hay que destacar también las 3 becas concedidas a Cuba a través de la convocatoria del Fondo de Investigaciones Sanitarias (FIS).

El costo de este epígrafe se estima en 100 mil dólares.

12. Programa CYTED-D

La participación cubana en este Programa durante 1993 ha sido relevante, con más de 40 grupos de investigación agrupados en 14 subprogramas y 18 proyectos precompetitivos. La parte cubana se ha visto beneficiada -y a la vez, ha aportado sus experiencias al resto de la Comunidad Científica Iberoamericana-, en el desarrollo y transferencia de tecnología en las áreas de acuicultura, biotecnología, tratamiento y conservación de alimentos, biomasa, electrónica e informática aplicada, tecnología de viviendas de interés social, corrosión atmosférica y biodiversidad, entre otras.

13. Programa de Colaboración CECE-CSIC

En 1993 se aprobaron ocho proyectos de investigación conjunta entre el CECE y el CSIC. Se mencionan a continuación algunos de ellos:

1. Optimización del uso del agua y fertilizantes en plantas cultivadas, llevado a cabo entre el Ministerio de Agricultura de Cuba y el Centro de Edafología de Murcia.
2. Gestión de información y Terminografía, entre la Academia de Ciencias de Cuba y el ICYT.

3. Tecnología postcosecha de arroz, entre el Ministerio de Agricultura y el I.A.T.A.
4. Campo de los materiales sintéticos de resinas compuestas utilizadas en la medicina actual, entre la Facultad de Química y el Instituto de plásticos y caucho.
5. Propiedades electrónicas de sistemas semiconductores submicrónicos, entre la Facultad de Física de la Universidad de La Habana y el Instituto de Ciencias Materiales.
6. Preparación de catalizadores platino, zeolitas y ultra estabilizadores como promotores de la combustión en la regeneración de catalizadores de FCC, entre el Centro de Investigaciones Químicas y el Centro de Investigaciones Minero-Metalúrgicas.

La ejecución del Programa supuso aproximadamente 40 meses/experto.

14. Programa Mujer y Desarrollo.

Este Programa, cuya contraparte es la Federación de Mujeres Cubanas, busca fortalecer el papel de la mujer en la sociedad cubana. En 1993, la Cooperación Española se centró en el apoyo al Centro de Documentación de la FMC. El proyecto aparece recogido en el Protocolo firmado para 1993 entre la AECI y el Ministerio de Asuntos Sociales-Instituto de la Mujer, y tiene como objetivos mejorar y modernizar los servicios que presta el Centro. Para ello se contó, en 1993, con una financiación de 10 mil dólares, enviada por el Instituto de la Mujer de España, destinada a la compra de libros especializados. Además, dos cooperantes -enviadas por el Instituto de la Juventud-, trabajaron durante seis meses en la informatización del proceso de archivo y consulta de los fondos documentales e históricos y en la capacitación del personal del Centro en el manejo y gestión de la informatización del archivo y en la conexión a redes internacionales. Resta señalar que la Directora del Centro, Mercedes Verdeses, fué invitada a fines de año, por la Cooperación Española, a visitar el Centro de Documentación del Instituto de la Mujer, en Madrid.

III. COOPERACION CULTURAL

15. Escuela-Taller de Restauración "Gaspar Melchor de Jovellanos".

En 1993 continuó su andadura la Escuela-Taller de restauración creada en 1992, sin duda uno de los proyectos más importantes y ambiciosos de la Cooperación Española en Cuba. Pues, a su condición de servir para la recuperación del Patrimonio Histórico de la Habana -ciudad declarada "Patrimonio Histórico de la Humanidad"-, une un efecto positivo de creación de empleo, con 91 alumnos-trabajadores, y ejercerá en el futuro, a través de su obra, un efecto positivo sobre el turismo. También por su monto, 650 mil dólares anuales, el proyecto resulta significativo. Que la Oficina del Historiador de la Ciudad, sea la contraparte cubana, dá sin duda realce al proyecto y garantiza su buena ejecución. Así, no es casual que a las pocas semanas de su inauguración hubiesen sido creadas todas las ramas -doce en total- y se encontrasen todos los talleres funcionando a pleno rendimiento.

16. Restauración del Convento de San Francisco.

El Convento de San Francisco de Asís, construido junto a la Bahía de la Ciudad de la Habana, tuvo sus orígenes en 1551. En 1591, quedó concluida la iglesia y dos claustros. Y más tarde, en 1719, comienza a edificarse, desde los cimientos, el proyecto más complejo y ambicioso, que todavía sufrirá transformaciones constantes, hasta culminar en 1758 en el edificio que hoy se conoce. La restauración del Convento -lugar que alberga la Escuela-Taller y que, así, facilita las clases prácticas de sus alumnos-, es, pues, un proyecto que permite contribuir a la conservación del patrimonio monumental de la Habana. Hay que mencionar que este antiguo Convento servirá en su día, una vez restaurado, como sede del Centro Nacional de Música.

En el 93 se entregaron 20 millones de pesetas para la compra del material de construcción que permitirá continuar la obra de restauración comenzada en 1992. Su terminación está prevista en Octubre de 1994.

17. Apoyo a la Escuela Internacional de Cine de San Antonio de los Baños.

Fruto del Convenio que existe entre la Fundación de Cine Latinoamericano y el ICI, la Escuela Internacional de Cine de San Antonio de los Baños ha contado entre sus profesores, en 1993, con algunos directores de cine españoles. Este año, también, la Escuela recibió equipos para la realización de los trabajos de los alumnos -y accesorios para ampliar las posibilidades tecnológicas de los equipos-, por un valor de 100 mil dólares.

Hay que destacar, por último, que 2 jóvenes españoles han sido becados por el ICI para realizar el curso regular de cine y televisión de la Escuela por un período de 2 años.

18. Proyecto de Coediciones I.C.L-ICI.

El proyecto de coediciones entre el Instituto Cubano del Libro y el ICI, que había permitido editar en 1992 "Alas en la Sombra" de los hermanos Loynaz, prosiguió en 1993 con la publicación de "Nuestra Común Historia", basada en las ponencias presentadas por distintos autores en el ciclo de postgrado del mismo nombre organizado por el Aula de Cultura Iberoamericana. También en 1993, fruto del mismo acuerdo, salieron a la luz las dos antologías siguientes: "De transparencia en transparencia", antología de jóvenes poetas cubanos -selección y Prólogo de Nidia Fajardo-. "Los últimos serán los primeros", antología de novísimos cuentistas cubanos -selección y prólogo del prof. Salvador Redonet-.

19. Festival "La Huella de España".

Del 11 al 21 de marzo se celebró en La Habana, contra viento y marea, la quinta edición del festival "La Huella de España". Contra viento y marea, porque, pasado el primer fin de semana, el festival enfrentó las difíciles circunstancias que siguieron a un temporal que había asolado durante tres días la capital cubana. Así, en su clausura, el amplio recinto del Castillo de la Real Fuerza, a la entrada del puerto habanero, aparecía repleto de un público entusiasta que aplaudía calurosamente la labor escénica de los artistas que protagonizaron la gala de cierre: Paco Ibáñez, los solistas del Ballet Nacional, el cantaor

Enrique Morente y el guitarrista Pepe Habichuela con su grupo y, finalmente, el conjunto del Gran Teatro de La Habana, que, con gran dignidad, ofreció un amplio abánico de danzas de la Península.

Todos los artistas que cerraron el festival habían intervenido individualmente a lo largo de esta quinta edición que intentó, consiguiéndolo, diversificar y ampliar su propuesta cultural. "La Huella de España" en el año 1993 no solo se desarrolló en el Gran Teatro de La Habana y en el Castillo de la Real Fuerza, que se mantuvieron como sedes principales; las sociedades españolas en Cuba abrieron sus locales donde tuvieron lugar diversas actividades culturales; el cine Yara, el de mayor capacidad de La Habana, programó ocho días de cine español contemporáneo paralelos a "La Huella", con una presentación especial de "Amantes", de Vicente Aranda; la Casa de las Américas, por fin, se sumó a estas celebraciones con una memorable sesión dedicada a Dulce María Loynaz que clausuró el ciclo cultural conjunto "Los premios Cervantes".

Notable fue también el montaje escénico que la compañía de teatro del Centro Cultural de Las Rozas ofreció al público habanero, con su versión de "Amor de Don Perlimplín con Belisa en su jardín", de Federico García Lorca. Paco Ibañez, por su parte, impuso sus tablas y probada veteranía con un repertorio de canciones poemáticas muy cercanas a las propuestas "teóricas" del régimen. Pero el artista que más caló en el público cubano fue Enrique Morente y su grupo, quien hizo vibrar al respetable con sus últimos trabajos, en los que une el flamenco con los ritmos afrocubanos en una suerte de canciones de ida y vuelta. Su interpretación del famoso poema de Nicolás Guillén "Los dos abuelos", levanto al público de sus asientos.

Resultó interesante constatar la pasión que el flamenco desató entre el público cubano, integrando de inmediato el baile y el cante hondo a sus propios ritmos.

El festival contó con una discreta promoción por parte de los medios de comunicación cubanos y esta Oficina, a través de su

sección cultural, ofreció todo tipo de información a propósito de los artistas españoles asistentes.

20. Aula de Cultura Iberoamericana

Fué fundada en Febrero de 1989 por el Profesor Carlos Barbáchano, en la actualidad Experto Cultural y Educativo de la AECI y Agregado Cultural de la Embajada. Ha funcionado como un verdadero foro en las relaciones culturales hispanocubanas a lo largo de todo el año 93. En ella se han realizado cinco extensos ciclos culturales, siendo a su vez, entidad promotora de otros eventos culturales.

Desarrolló, a principios de año, las dos últimas sesiones del ciclo cultural conjunto "Los premios Cervantes", las sesiones dedicadas a Augusto Roa Bastos (Premio Cervantes 1989 y Dulce María Loynaz 1992), asistiendo a esta última sesión el entonces Director General del Libro y Bibliotecas del Ministerio de Cultura de España, Federico Ibáñez Sola, quien con ese motivo puso a disposición de la Oficina del ICI una importantísima dotación de libros, que sirvió para establecer durante todo el año un plan de donaciones a instituciones culturales y educativas cubanas, iniciándose las mismas en la propia Casa de Las Américas, sede de las últimas sesiones del ciclo.

El ciclo cultural conjunto "Nuestra Común Historia" ha completado, a su vez, tres postgrados de historia hispanocubanas celebradas en el complejo cultural del Gran Teatro de la Habana y auspiciados por la Facultad de Filosofía e Historia de la Universidad Habanera. Dos postgrados en torno a la temática noventayochista, que sumaron un total de trece sesiones de trabajo, y un postgrado centrado en las décadas del 30 al 50 de nuestro siglo donde se profundizó en algunos de los hitos históricos y culturales más sobresalientes acaecidos en Cuba y España en el ecuador de nuestro siglo y que sumó nueve sesiones de trabajo. En sus seis postgrados que totalizaron veintidos sesiones han intervenido los historiadores cubanos más prestigiosos en la isla junto a profesores españoles que por motivos docentes e investigativos visitaron la isla. En el mes de Julio se presentó en la Universidad de la Habana el primer

volumen que recoge las principales conferencias del ciclo en la primera etapa, año 91 y 92, con el título "Nuestra Común Historia. Poblamiento y Nacionalidad", volumen que inicia una colección de historia hispanocubana que se espera profundizar en el futuro -ya se encuentra en imprenta un segundo volumen dedicado a "Cultura y Sociedad"- . Este primer volumen fue presentado en Santiago de Cuba en Diciembre de este año.

El Aula de Cultura Iberoamericana promovió asimismo las celebraciones del día del idioma en el Instituto de Literatura y Lingüística de la Academia de Ciencias de Cuba e, igualmente, el ciclo de ocho sesiones "Dulce María Loynaz en su jardín" que reunió en la Biblioteca Nacional de Cuba a los intelectuales e investigadores literarios más notables de la isla en los meses de Octubre y Noviembre.

Como complemento a las actividades docentes de la Escuela Taller de la Habana, sita en el Convento de San Francisco, el Aula desarrolló quincenalmente una programación cultural pensada para un público inminentemente juvenil poniéndose por tanto un acento especial en los temas musicales y audiovisuales, principalmente el video.

Por último, el ciclo "La España de los 90", trata de dar una imagen actualizada de España a los directivos y culturales de las numerosas sociedades españolas radicadas en Cuba, de manera que se logre un efecto multiplicador al transmitir los participantes en estas sesiones a sus respectivas sociedades los contenidos y coloquios celebrados en cada una de las actividades culturales propuestas. Sólo en La Habana hay más de un centenar de Sociedades Españolas que cuentan con más de 50 000 afiliados.

En estas sesiones, que se desarrollan en la Sala Lezama Lima del Gran Teatro de La Habana y que cuentan con una afluencia masiva de público, se está ofreciendo una idea dinámica de España en todos sus aspectos (económicos, culturales y científicos, sociopolíticos, jurídicos, etc.) y en ellas intervienen, e intervendrán, la mayor parte de los funcionarios diplomáticos acreditados en Cuba así como muchos de los catedráticos y

expertos que desde España nos visitan, especialmente a través de los programas de cooperación. El ciclo se inauguró en el mes de Octubre con la participación de los catedráticos de Economía Vicente Donoso y José Antonio Alonso, de la Universidad Complutense de Madrid, y han intervenido, en el último trimestre del año, Agueda Esteban, Subdirectora General de Planificación y Prospectiva Turística de la Secretaría de Estado para el Turismo; Pablo López Blanco, Consejero Laboral de España en las Embajadas de México y Cuba, y el Coordinador General de la Cooperación Española en Cuba.

En la mayor parte del medio centenar de sesiones promovidas por el Aula de Cultura Iberoamericana a lo largo de 1993 ha asistido un número importante de público conformado principalmente por universitarios y profesionales diversos, lleno de interés y constancia, que ha tenido que afrontar numerosas dificultades de transporte y, por consiguiente de tiempo y esfuerzo personal, que lo hacen digno de merecer un Centro Cultural Español bien situado en la Ciudad, que satisfaga las numerosas necesidades del mismo.

Queda constatar que, en sus diversas actividades, el Aula de Cultura ha inspirado un espacio de diálogo y comunicación entre los ponentes y el público en general, desechándose en todo momento el mensaje unidireccional y el foro doctoral, proporcionando al público participante, cuando así ha sido posible, numeroso material informativo, científico y cultural.

21. Promoción Cultural en el interior del país.

- El 6 de Agosto el Experto Cultural de la AECI visitó de nuevo la Ciudad de Colón completando la donación de libros iniciada en Enero de este año y pronunciando una conferencia sobre historia hispanocubana. La sección de Base de la Unión Nacional de Historiadores de Cuba en Colón le otorgó la "Réplica de la Estatua de Cristóbal Colón", primera distinción que se otorga a aquellas "personalidades, instituciones y grupos humanos que hayan contribuido al desarrollo de la cultura artística, literaria, histórica, el pensamiento político, el deporte y las ciencias en Cuba y el mundo".

- El 16 y 17 de Octubre el Sr. Barbáchano acudió a Bayamo invitado por el comité organizador de la semana de la cultura bayamesa. Presentó en dicha ciudad oriental el primer volumen de la colección "Nuestra Común Historia", editada por el ICI y la editorial habanera Ciencias Sociales. Dictó una conferencia sobre "La poesía en la guerra civil española" y presentó el video que, con ese mismo título, realizó para el Ministerio de Educación y Ciencia. Mantuvo asimismo un coloquio, en la Biblioteca Provincial de Bayamo, en torno a la obra y la persona de Dulce María Loynaz, Premio Cervantes 1992.

- El 20 de Octubre, día de la Nacionalidad Cubana, el Experto Cultural fué invitado a dar una conferencia sobre Dulce María Loynaz en la localidad de Santa María del Rosario, sede de la Fundación José María Chacón y Calvo, presentando seguidamente el video que recoge la ceremonia de entrega del premio Cervantes.

- Del 24 al 26 de Octubre el Sr. Barbáchano representó a la Embajada de España y a esta Oficina de Cooperación en el I Festival de la Cultura Iberoamericana, que se celebró en la Ciudad de Holguín, en la zona nororiental del país. Pronunció una nueva conferencia sobre la Loynaz e inauguró, en compañía de otros invitados, la Casa de la Cultura Iberoamericana, así como la Cátedra "Miguel de Cervantes", primera que lleva este nombre en Cuba, en el Instituto Superior Pedagógico "José de la Luz y Caballero", pronunciando las palabras de apertura en nombre del Embajador de España. Donó, por la Cooperación Española, dos notables colecciones de libros: una a la casa de cultura Iberoamericana y otra a la Biblioteca del Superior Pedagógico. Fué nombrado Miembro de Honor de la Cátedra y Consejero de la Casa de la Cultura Iberoamericana.

- Del 25 al 28 de Noviembre, el Coordinador General de Cooperación y el Experto Cultural de esta Oficina, viajaron a las provincias centrales de Camagüey, Sancti Spíritus y Las Villas con el fin de evaluar el proyecto de apoyo al Centro de Ingeniería Genética y Biotecnología de Camagüey, conocer el CIGB de Sancti Spíritus y, finalmente, atender una invitación cursada meses atrás por el Rector de la Universidad de Las Villas para

visitar ese centro de estudios. Estaba pendiente, desde hacía meses, la entrega formal de una donación de libros de Economía y Empresa -ya en poder de la Universidad-, que fué complementada en esta visita por otra Colección de libros de Humanidades. Por su parte, el Sr. Barbáchano impartió sendas conferencias sobre la obra de Dulce María Loynaz en el Instituto Superior Pedagógico de Camagüey y en la Universidad de Las Villas y presentó la película "Beltenebros" en la Ciudad de Santa Clara, como principales actividades públicas. Además, ambos mantuvieron una reunión con la Unión Española de Santa Clara, sociedad que agrupa a casi 300 españoles y 500 descendientes de españoles de esa provincia.

Queda señalar que la breve estancia en Camagüey coincidió con la clausura de la Semana de Cine Español que, como el año pasado, se consiguió enviar a otra capital cubana, además de a la Habana.

- Del 18 al 20 de Diciembre el Experto Cultural del ICI viajó a Santiago de Cuba, en cuya Universidad pronunció una Conferencia-Coloquio sobre Dulce María Loynaz y mantuvo, con el equipo rector de la Facultad de Ciencias Sociales, una reunión de trabajo preparatoria de la próxima Conferencia Internacional Lingüística Literaria (Febrero del 94). También, en la sede de la Unión Nacional de Escritores y Artistas de Cuba (UNEAC), presentó los libros coeditados entre el ICI y el ICL "De Transparencia en Transparencia" y "Los últimos serán los primeros". El Sr. Barbáchano finalmente, visitó al Dr. Prat Puig, y se interesó por el estado actual de la colección de arte cedida por Prat a la Universidad de Oriente y por el proyecto de reedición de su libro "El Prebarroco Cubano".

Esta decena larga de viajes al interior del país ha contribuido, sin duda, a mantener viva la cultura española a lo largo de todo el territorio nacional cubano. Y fruto de ello son las distinciones que se han logrado a lo largo del año en curso: la Placa Chacón y Calvo, concedida, junto al Embajador Gumersindo Rico, a los señores Iglesia-Caruncho y Barbáchano; y, la réplica de la estatua de Colón, en la ciudad de Colón, y el Premio "Cinema 93" en Camagüey, al Sr. Barbáchano.

22. Exposiciones, muestras y misiones culturales del ICI.

A finales de Abril se recibió en La Habana al tenor Enrique Viana, quien vino acompañado de la pianista Mar García Arribas. Viana ofreció un concierto en la Sala Ernesto Lecuona del Gran Teatro de la Habana el 28 de Abril, con gran éxito de público y crítica.

A principios de Mayo se recibió la visita de una pequeña embajada poética formada por Francisco Brines, Luis Antonio de Villena y Luis Gracia Montero. Los tres poetas ofrecieron dos recitales coloquio: uno en la Sala "Manuel Galich" de la Casa de las Américas, y otro en la Sala "José Lezama Lima" del Gran Teatro de la Habana. En ambos casos hubo llenos completos y los poetas mantuvieron interesantes coloquios con escritores, profesores e intelectuales allí presentes.

En torno al 12 de Octubre y se montó la exposición de Fotopress en la Sala Imago del Gran Teatro de la Habana y se programaron sendos recitales, en la Sala Lecuona del Gran teatro, de los artistas Joseph Henríquez (guitarrista) y las pianistas Jordá-Cervera. Henríquez participó, asimismo, en un encuentro con jóvenes guitarristas cubanos, propiciado por esta Oficina y el Museo de la Música, e igualmente se contó con él en la inauguración de la exposición "Dulce María en su jardín", homenaje a la Loynaz, que se mantuvo en la Biblioteca Nacional de Cuba en los meses de Octubre y Noviembre del año en curso.

En la última semana de Noviembre se estrenó en Camagüey la semana de Cine Español, con gran éxito de público y crítica. Dicha semana se exhibió en el Cine La Rampa, de la Habana, en la última semana de Diciembre y en colaboración con la Cinemateca de Cuba. A causa de la expectación promovida se volvió a ver en la Fundación de Nuevo Cine Latinoamericano, en las afueras de la capital cubana.

Asimismo se exhibió la Muestra de Cine y Video Joven Español que se programó como actividad paralela del festival de Nuevo Cine Latinoamericano de la Habana en los primeros días de Diciembre. La calurosa acogida que tuvo por parte del público llevó a

programarla de nuevo como colofón de la Semana de Cine Español, a finales de Diciembre.

En algunas ocasiones las condiciones técnicas, de audiencia y promoción de las salas utilizadas para estas muestras y conciertos no han sido las más idóneas debido a las especiales circunstancias que atraviesa el país y a la diversidad de focos utilizados, defectos que se subsanarían de poder contar con un centro cultural adecuado.

23. Premio Cervantes 1992.

Con motivo de la concesión del Premio Cervantes a la escritora cubana Dulce María Loynaz, la Oficina del ICI ha preparado desde La Habana la mayor parte de las exposiciones, publicaciones y actos de homenaje a la galardonada, en colaboración con la Dirección General del Libro y Bibliotecas, la Casa de América, la Universidad de Alcalá de Henares, Consejerías de Cultura y otras universidades y editoriales. Asimismo ha colaborado, y está colaborando intensamente, en las exposiciones y actos de homenaje a la escritora que se han celebrado y celebrarán próximamente en Cuba. A continuación se relacionan las diversas actividades que cuentan con el trabajo y la colaboración de esta Oficina.

- Visita del Director General del Libro y Bibliotecas del Ministerio de Cultura, Sr. Ibáñez Soler, para entregar a Dulce María Loynaz acreditación del Premio Cervantes e importe del mismo. En esa visita se establece el plan de trabajo para las exposiciones y actos de homenaje en Madrid, nombrándose a la escritora Cleve Solís Comisaria de la Exposición organizada por el Ministerio de Cultura de España y del Album Conmemorativo, y encargándose al Sr. Barbáchano la coordinación y ejecución de estos trabajos.

- Búsqueda, recogida y selección de materiales para exposición del Premio Cervantes 1992, organizada por el Ministerio de Cultura de España. Ordenamiento y catalogación de los diversos materiales seleccionados.

- Reportajes fotográficos sobre Dulce María Loynaz y su ámbito

encargados a los fotógrafos cubanos Alberto Korda y José Alberto Figueroa.

- Atención a la visita del Jefe del Departamento de Comunicación y Publicaciones de la Universidad de Alcalá de Henares, Sr. D. Jesús Cañete, acompañado por el Profesor D. Fernando Fernández, y preparación conjunta de la Exposición organizada por esa Universidad en colaboración con el Ministerio de Cultura de Cuba. Con ellos se acordó que la exposición se centraría en la Ciudad de La Habana vista por sus pintores y escritores -puesto que la del Ministerio de Cultura lo haría en la obra y la vida de la escritora-.

- Homenaje a Dulce María Loynaz en la Casa de las Américas de la Habana con motivo de la clausura del ciclo cultural conjunto "Los Premios Cervantes".

- Ceremonia de imposición de la Orden de Isabel la Católica a Dulce María Loynaz -y a Alicia Alonso- (Residencia del Embajador de España, día 16 de Abril).

- El Sr. Barbachanó viajó a Madrid, integrando la Delegación invitada por el Ministerio de Cultura de España a la entrega del Premio Cervantes 1992 (19 de Abril - 2 de Mayo).

- Recepción de los materiales enviados a Madrid para la Exposición de la Dirección General del Libro y entrega de dichos materiales a la Biblioteca General "José Martí", de la Habana, para la Exposición que el Ministerio de Cultura de Cuba organizó en colaboración con esta Oficina, en Otoño, en torno a la vida y la obra de Dulce María Loynaz.

- Presentación en Cuba del video que recoge íntegramente la entrega del Premio Cervantes 1992. Casa de las Américas, 1ro. de Julio.

- Trabajos y colaboración en torno a la Exposición de Dulce María Loynaz organizada por el Ministerio de Cultura de Cuba y la Oficina del ICI. Diseño e impresión de los programas y

coordinación, junto a la Facultad de Artes y Letras de la Universidad de la Habana y Casa de las Américas, de las actividades paralelas.

- Preparación, junto al Servicio de Publicaciones de la Universidad de Alcalá de Henares, de la Edición del catálogo de la Exposición Dulce María y la Ciudad de las columnas que se inauguró en el Museo Nacional de Cuba a finales de 1993.

- Colaboración y apoyo al Primer encuentro Iberoamericano sobre la figura y la obra de Dulce María Loynaz que se celebró en Pinar del Río, Ciudad sede del Centro "Hermanos Loynaz", a principios de Diciembre del año 93.

- Colaboración y apoyo a la profesora Nara Araujo, de la Universidad de la Habana, coordinadora cubana de las publicaciones en torno a Dulce María Loynaz que prepara la editorial Anthropos. En el mes de Diciembre apareció el número monográfico de la revista con un trabajo del Sr. Barbáchano.

24. Donaciones a universidades y bibliotecas.

- Enero: Colón (Matanzas). Casa de la Cultura de la Ciudad de Colón.
- Marzo: Casa de las Américas (La Habana), con motivo del Acto de Clausura de ciclo cultural conjunto Los Premios Cervantes.
- Abril: Escuela-Taller "Melchor Gaspar de Jovellanos", de la Habana, con motivo de primer aniversario. Fundación José María Chacón y Calvo, en Santa María del Rosario.
- Mayo: Preparación de las donaciones que, con motivo de la Fiesta Nacional de España, se entregarán a la Academia de Ciencias de Cuba y al Centro de Promoción Cultural Alejo Carpentier.
- Junio: Donación a la Biblioteca "Antonio Machado" del Instituto Superior de Ciencias de Bayamo. Preparación de la importante donación de libros de economía y humanidades que en Julio se hizo a la Biblioteca Central de la Universidad de La Habana.

- Agosto: Donación a la Unión Nacional de Historiadores de Cuba (UNHIC) Colón, Matanzas.
- Octubre: Donación al Instituto de Literatura y Lingüística.
Donación a la Biblioteca Miguel de Cervantes.
Donación a la Casa de América.
- Noviembre: Donación al Instituto Superior Pedagógico de Camagüey.
Donación a la Universidad Central de Las Villas.

Se quiere dejar constancia del enorme apoyo recibido por la Dirección General del Libro y Bibliotecas de España, desde donde se realizó el envío de una generosa serie de lotes de libros que es y será de gran utilidad para todas las instituciones receptoras.

25. Donación de Equipos al Archivo Nacional

En 1993, el Ministerio de Cultura de España, a través de la Dirección General de Archivos, donó al Archivo Nacional de Cuba - la mayor reserva de documentos del país-, equipos de restauración de documentos valorados en 40 mil dólares. Ello permitió inaugurar, con la presencia del Embajador de España Jose Antonio San Gil, un laboratorio de restauración de papel, en el mencionado Archivo, que permitirá una mayor salvaguarda del acervo cultural cubano.

-LA COOPERACION DE LAS COMUNIDADES AUTONOMAS ESPAÑOLAS

Hay que destacar la importancia que ha adquirido la cooperación impulsada desde las Comunidades Autónomas. Así, la Junta de Andalucía firmó, en el segundo semestre del año, un Convenio con el Poder Popular de La Habana para apoyar la Rehabilitación del Malecón Habanero y la Restauración del Colegio del Santo Angel. El diseño del primer proyecto está finalizado y ya se han inaugurado las oficinas que dirigirán las obras en el Malecón. Además, se ha publicado una Guía Arquitectónica de la Ciudad de La Habana, en el marco de ese Convenio. El monto que aportará el Gobierno Andaluz asciende a 50 millones de pesetas anuales.

La Comunidad Autónoma de Madrid, por su parte, promueve la construcción de viviendas en un municipio de la Provincia Habana, con un aporte de 50 millones de pesetas. En 1993 se diseñó el proyecto que servirá para levantar unas 100 viviendas destinadas a trabajadores agrícolas. Las obras comenzarán en el inicio de 1994. La C.A.M., además, ha aprobado también una contribución inicial de 100 mil dólares para la Rehabilitación del Malecón habanero.

Por otro lado, el Poder Popular de La Habana firmó un Acuerdo con el Cabildo Canario en el que se recogió la voluntad de crear una "Casa Canaria" en la Habana Vieja, a partir de la restauración de un edificio singular. El Gobierno Canario comprometió el desembolso de 250 mil dólares.

Por último, hay que destacar que algunas Comunidades Autónomas, como la del País Vasco, la Xunta de Galicia y el Principado de Asturias, han enviado, a lo largo de 1993, cantidades importantes en medicinas y alimentos.

-LA COOPERACION MUNICIPAL

Las relaciones del Poder Popular de la Habana con los ayuntamientos españoles son innumerables. Se citarán algunos ejemplos: solo en Canarias, la ciudad de La Habana mantiene relaciones con 18 ayuntamientos. En la provincia de Madrid con Leganés, Getafe, las Rozas, etc; En Asturias: Gijón, Mieres, Oviedo, Laredo, Torrelavega, entre otros; En Andalucía: Córdoba, Sevilla, Puerto Real, etc.

Los ayuntamientos, en general, no se caracterizan por protagonizar una cooperación muy amplia, si se mide en términos estrictamente económicos, aunque no cabe cuestionar su importancia por la voluntad política ciudadana que representan. Pero en el caso de Cuba, la ayuda de tipo humanitaria enviada es ingente y cubre un amplio espectro: alimentos (Ayuntamiento de Badalona, etc), piezas de repuesto (Ayuntamiento de Zaragoza, etc), autobuses y vituallas de todo tipo (Ayuntamiento de Puerto

Real, Oleiros, etc). Cabe mencionar que mas de 300 autobuses de los que circulan actualmente en La Habana -mas de la mitad de la flota de autobuses en uso en la capital- provienen de donaciones impulsadas por distintos municipios españoles. En fin, se ha valorado que las donaciones recibidas por el Poder Popular de La Habana, procedentes de España, no es inferior a los dos millones de dólares.

-LA COOPERACION UNIVERSITARIA

La importancia que han alcanzado los acuerdos entre universidades españolas y cubanas queda reflejada en un solo número: a fines del 93 existían 25 Convenios firmados entre estos centros de estudio de ambos países. A continuación se citan algunos de los principales.

Universidad Complutense de Madrid-Universidad de La Habana. El marco de intercambio es de hasta 20 meses/experto anual y se trabaja en Filosofía, Historia, Química, Biología, Matemáticas, Economía y Electrónica. Universidad Autónoma de Madrid-Universidad de La Habana. El intercambio alcanza los 10 profesores al año en las carreras de Historia, Artes y Letras, Biología y Economía. Universidad Nacional de Educación a Distancia-Universidad de La Habana. El trabajo se ha centrado en la Facultad de Enseñanza Dirigida de la Universidad de La Habana. Además, la UNED ha realizado una importante donación de libros de texto. Universidad de Salamanca-Universidad de la Habana. Alcanza los 10 meses/experto, en Artes y Letras, Biología, Economía, etc. Universidad de Oviedo-Universidad de La Habana. Aquí son de destacar los proyectos realizados por el Centro de Investigaciones Marinas, Biología, Ciencias Económicas, Turismo y Derecho. Solo en Economía, ambas universidades intercambiaron el pasado año 10 profesores. Universidad de las Palmas de Gran Canaria-Universidad de La Habana. El convenio está dirigido a la restauración de monumentos y obras de arte, por lo que acoge sobre todo a las facultades de Artes y Letras. El pasado año alcanzó a 4 profesores cubanos. Universidad Politécnica de Madrid-ISPJAE. A partir del Convenio en vigor, se promueve la creación de la especialidad de Organización Empresarial en el ISPJAE. Universidad Politécnica de Valencia-ISPJAE

El pasado año alcanzó casi 20 profesores/mes. Recientemente firmaron un Convenio para la constitución de un Centro de Transferencia de Tecnología Universidad-Empresa, en La Habana.

-LAS ORGANIZACIONES NO GUBERNAMENTALES.

En lo que se refiere a ONG's españolas, en 1993 se ha producido un aumento considerable de su presencia en Cuba, sobre todo si se considera que hasta 1992 se hallaban prácticamente ausentes. A ello contribuía el hecho de que, las ONG's, al centrarse tradicionalmente en el desarrollo social, no tenían grandes tareas que cumplir en un país que había alcanzado cotas apreciables en la cobertura de las necesidades básicas de su población. Entre otras, las ONGs españolas que trabajaron en Cuba en 1993, son las siguientes: "Sur", que ejecuta un proyecto de rehabilitación de viviendas en Cayo Hueso -reparto Centro Habana- (cofinaciado por la SECIPI con 70 mil dólares); "MPDL"; "FUNDESCOOP", que ha realizado cursos con la Asociación Nacional de Pequeños Agricultores (ANAP) sobre la gestión de la empresa cooperativa -con el apoyo de la Comunidad Autónoma de Valencia-; "Las Segovias", que coordina un grupo de ONG's -llamado "Grupo Sur"- que, entre otras actividades, ha repartido parte de la ayuda de emergencia aprobada por la CE para Cuba; "Cáritas", al igual que Medicos sin Fronteras, ha repartido también ayuda humanitaria enviada por la CE; ISCOD, que ha comenzado a promover una campaña de solidaridad con otras ONG's en favor de ayuda humanitaria para Cuba. Por último, y tal vez lo mas importante, es muy destacable la labor de Cruz Roja Española y sus asambleas provinciales -Balear, etc-, en el envío de medicamentos y ayuda humanitaria a Cuba.

-PERSPECTIVAS PARA 1994

Con seguridad, el año 94 verá incrementados los recursos de la Cooperación Española. Varias razones asisten en tal aseveración. En primer lugar, las comunidades autónomas españolas, en particular la Junta de Andalucía y la Comunidad de Madrid, impulsan, como se señaló, sendos proyectos en el área de la restauración y la vivienda, que se ejecutarán este año. El monto aprobado para cada proyecto -Rehabilitación del Malecón y

construcción de viviendas en la provincia Habana-, asciende a cerca de 500 mil dólares.

En lo que concierne a cooperación impulsada por las Organizaciones No Gubernamentales, también experimentará un fuerte incremento. A comienzos del 94, tres ONGs españolas -Las Segovias, SUR y FUNDESCOOP- han conseguido 50 millones de pesetas de la Secretaría de Estado de Cooperación Internacional, para llevar a cabo proyectos en Cuba -entrega de medicamentos y equipos hospitalarios y rehabilitación de viviendas urbanas-.

En fin, la ampliación de la Escuela-Taller de Restauración "Melchor Gaspar de Jovellanos", aprobada recientemente por un valor de 150 mil dólares, ilustra el hecho de que, a pesar de la época de restricciones presupuestarias que atraviesa la Administración Española, se mantendrá el esfuerzo, también aquí, en el apoyo a la recuperación y desarrollo cubano y en aliviar las dificultades de la población. En esa línea, a comienzos del 94, se informó desde la AECI de que se enviaría una nueva donación de leche en polvo, destinada a la población infantil, por un valor de 100 millones de pesetas.

- CUADROS ANEXOS -

PROGRAMA DE DESARROLLO BIOTECNOLOGIA

<u>No.</u>	<u>Nombre y Apellidos</u>	<u>Centro Cubano</u>	<u>Centro Español</u>	<u>Tiempo de Estancia Total</u>
1.	Mario Pablo Estrada	CIGB Cama- guey		12 meses
2.	Julio Alfonso Rubí	CIGB S. Spiritus	U.P. Madrid	9 Meses
3.	Yamilet Coll	CIGB S. Spiritus	U.P. Madrid	12 Meses
4.	Lissett López	CIGB S. Spiritus	C.I.B Madrid	6 Meses
5.	Isabel Guillen	CIGB S. Spiritus	C. Bidlg Molecular	12 Meses
6.	Eulogio Pimentel	CIGB Camagüey	CSIC Barcelona	12 Meses
7.	Melba García	CIGB Camagüey	U. Complu tense Madrid	12 Meses
8.	Ana Campall	CIGB Camagüey	Fides S.A. Madrid	12 Meses
9.	Jesús Reyes	CIGB Ca- magüey	CIB Mdrid	6 Meses

COMERCIALIZACION DE FARMACOS

<u>Nombre y Apellidos</u>	<u>Organismo Cubano</u>	<u>Institución Española</u>	<u>Tiempo de estancia</u>
Epifanio Selman-Houseui	MINSAP	Direc.Gral. de Farmacia	1 mes
Emilio Villa Acosta	MINSAP	Direc.Gral. de Farmacia	1 mes
Carlos González Delgado	MINSAP	Direc.Gral. de Farmacia	4 meses
Tania González López	CIGB Habana	Instituto Carlos III	2 meses

CENTRO DE INMUNOLOGIA

<u>Nombre y apellidos</u>	<u>Organismo Cubano</u>	<u>Institución Española</u>	<u>Tiempo Estancia</u>
Carmen Hermida	C.Inmunología	Universidad Autónoma de Madrid	4 meses
Grisell Rodríguez	C.Inmunología	Universidad Autónoma de Madrid	4 meses

Proyecto: Especialidad de Pregrado sobre Organización y Dirección Empresarial.

<u>Nombre del Profesor</u>	<u>Institución de Procedencia</u>	<u>Tiempo de Estancia</u>
Silvio Hernández	ISPJAE	1 mes
Eduardo Valle	ISPJAE	1 mes
Sabino Pardo	ISPJAE	1 mes
María Verez	ISPJAE	1 mes
Marta Gómez	ISPJAE	1 mes
Ana Julia Urquiza	ISPJAE	1 mes
Pilar Felipe	Univ. de la Habana	1 mes
Inés María Gil	Univ. de la Habana	1 mes
Aurora Fernández	MES	15 días
Arturo Rodríguez	MES	7 días
Miguel Torres	MES	7 días
Raquel Hernández	Univ. de la Habana	7 días
José A Díaz	ISPJAE	7 días

PASANTIAS DE PROFESORES DEL HOTEL ESCUELA SEVILLA

<u>Nombre y apellidos</u>	<u>Destino</u>	<u>Tiempo estancia</u>
Milka Guzmán	Madrid (Hotel CLARIDGE)	21 días
Omayra Ramírez	Madrid "	21 días
Ana María Pérez	Madrid "	21 días
Jorge Sánchez	Madrid "	21 días
Rodobaldo Rivera	Madrid "	21 días
Emilio Alberdi	Barcelona (Hotel Gala Placidia)	21 días
Leidis Borges	Barcelona (" " " "	21 días
Ceferino Mollera	Barcelona (" " " "	21 días
Esther Torres	Barcelona (" " " "	21 días
Gladys Álvarez	Marbella (" " " "	30 días
Armando Rodríguez	Marbella " " " "	30 días

BECAS ICI

Centros Españoles que acogen becarios cubanos en el curso 1993 -
1994

-Universidad Politécnica de Madrid	5
-C!S!I!C!	5
-Universidad de Valladolid	5
-Universidad Complutense de Madrid	4
-Universidad de Oviedo	3
-Centro Microbiología Majadahonda	3
-Universidad Carlos III	3
-Universidad del País Vasco	3
-Universidad Politécnica de Cataluña	3
-U.N.E.D.	3
-INIA	3
-Universidad de Vigo	2
-Universidad de Cantabria	1
-Universidad de Baleares	1
-Archivos de Indias	1
-Universidad de Las Palmas	1
-Hospital Gregorio Marañón	1
-Universidad de Alcalá de Henares	1
-Escuela Superior de Arte Dramático	1
-Universidad de Sevilla	1
-IORTV	1
-Universidad Autónoma de Barcelona	1
-Centros de Estudios Constitucionales	1
-Fundación Universitaria Antonio Nebrija	1
-Universidad Politécnica de Valencia	1

Número de Becas concedidas 55

CONVOCATORIA GENERAL BECAS ICI

CURSO 1993 - 1994

BECAS CONCEDIDAS

Nombre y apellidos	Centro cubano	Centro español	Tiempo duración
Argelia Alfonso	UCLV	U. P. MADRID	9 meses
Marcos Arriaga		U. P. VASCO	9 meses
Jorge Barroso	U. MATANZAS	U. P. CATALUÑA	9 meses
Patricia Bermúdez	CIEI-U. H.	U. C. MADRID	9 meses
Vilma Cervantes	U. HABANA	U. P. CATALUÑA	9 meses
Manuél Cruz	U. ORIENTE	U. P. VASCO	9 meses
Zoila Cruz	U. P. DEL RIO	CSIC	9 meses
María Castillo	CENIC	U. C. MADRID	6 meses
Francisco Delgado	IPK	MAJADAHONDA	9 meses
Joel Delgado	IST CFGOS.	U. OVIEDO	9 meses
Antonio Delgado		U. P. CATALUÑA	9 meses
Renato Álvarez		U. CARLOS III	9 meses
Jorge Bayes		U. BALEARES	9 meses
Yolanda Díaz	I. H. CUBA	A. G. INDIAS	9 meses
Omar Echenique	ISPJAE	U. P. LAS PALMAS	3 meses
Tatiana Fernández	OFIC. HISTO- RIADOR	U. VALLADOLID	6 meses
Orlando García	MINSAP	H. G. MARAÑON	12 meses
Boris García	ICIDCA	ALCALA DE HENARES	12 meses
Orlando Gómez	P. POPULAR	U. C. MADRID	9 meses
Ernesto González	UCLV	U. OVIEDO	6 meses
Alicia Hernández		UNED	1 mes
María Hernández		U. OVIEDO	6 meses
Odette Hernández	ISPJAE	U. P. MADRID	9 meses
List Herrera	C. P. DANZA	ARTE Y DANZA	12 meses
Viviam López	INSAC	U. VALLADOLID	7 meses
Mariana Manzur	ICIDCA	CSIC	12 meses

BECAS ICI CONTINUACION

Nombre y apellidos	Centro cubano	Centro español	Tiempo duración
Rolando Martínez	U.HABANA	U.Sevilla	4 meses
Patricia Martínez	U.HABANA	U.Sevilla	8 meses
Rolando Misas	C.EST.HISTORIA	CSIC	9 meses
Victoria Nuez Amador	ISPJAE	CSIC	9 meses
José R. Palacio	I.S.C.MEDICAS	U.A.BARCELONA	9 meses
Rolando Pavo	U.ORIENTE	C.E.CONST.	9 meses
María Redondo		UNED	1 mes
María Rieumont	U.HABANA	U.P.VASCO	12 meses
Niurka Rodríguez		U.CARLOS III	6 meses
Sandra Rodríguez	CENIC	MAJADAHONDA	10 meses
María C. Rosello	CIEI U.H.	U.C.MADRID	9 meses
Luis Ruíz	CUBALSE	U.P.MADRID	9 meses
Julio Sánchez	CIGB	CSIC	9 meses
Edgar Santiesteban	E.NIQUEL	U.VALLADOLID	7 meses
Tomas Shagardosky	MINAGRI	U.P.MADRID	7 meses
Judit Tábares	P.POPULAR	U.NEBRIJA	9 meses
Sergio Tamargo	CENIC	U.VALLADOLID	7 meses
Rolando Valdes	ISPEJV	UNED	4 meses
Angel Valdivia	IPK	MAJADAHONDA	12 meses
Felix Varela	U.HABANA	U.P.VALENCIA	9 meses
Luis Wong	PT.HABANA	U.CARLOS III	9 meses
Manuél Álvarez	INTUR	U.CANTABRIA	12 meses
Jorge Carrasana	UCLV	U.VIGO	9 meses
María Valdés	COPESTEL	U.VIGO	9 meses
Mercedes Garcés	UCLV	ICI	6 meses
Carlos Ferrera	CECE	U.P.MADRID	6 meses
Lino García	ISA	U.P.MADRID	12 meses
Juán Cabaña		U.VALLADOLID	9 meses
Irma Silva	ICRT	ICI	6 meses

PROGRAMA BECAS MUTIS

<u>Becas Otorgadas</u>	<u>España</u>	<u>Iberoamérica y Portugal</u>	<u>Total</u>
Ing. Elec. y Electrónica	3	2	5
Informática	1	3	4
Agronomía	1	-	1
Economía y Empresariales	2	1	3
Biotecnología y Biología	2	-	2
Medio Ambiente y Geología	1	2	3
Ciencias de los Materiales	1	2	3
Ingeniería Civil	-	1	1
Ciencias de la Alimentación	-	1	1
Totales	11	12	23

PROGRAMA DE BECAS MUTIS

- CENTROS ESPAÑOLES QUE CONCEDIERON BECAS

U. Politecnica de Cataluña	_____	4
U. Politecnica de Valencia	_____	2
U. de Oviedo	_____	1
U. de Alcala de Henares	_____	1
U. del Pais Vasco	_____	1
U. Complutense de Madrid	_____	1
C.S.I.C.	_____	1

Total: 11

- CENTROS DE IBEROAMERICA Y PORTUGAL QUE CONCEDIERON BECAS

U. del Valle Colombia	_____	2
U. Campinas Brasil	_____	2
U. Paulista Brasil	_____	2
U. Simon Bolivar Venezuela	_____	2
U. Central de Venezuela	_____	1
U. Santiago de Chile	_____	1
U. de Uruguay	_____	1
U. de Porto Portugal	_____	1

Total: 12

- BECARIOS MUTIS QUE SE LES OTORGÓ BECAS EN CUBA

<u>CENTRO</u>	<u>PAIS</u>	<u>No. BECAS</u>
Universidad de La Habana	ESPAÑA	2
Instituto Pedro Kouri	BRASIL	1
	COLOMBIA	1

Total: 4

ESTUDIOS EN ESPAÑAPROGRAMA BECAS MUTIS

<u>Nombre</u>	<u>Doct/Curso</u>	<u>Materia</u>	<u>Centro de Estudios</u>
Amador Mojena, Pastor	Master	Agronomía	Univ. Politéc. Valencia
Cerpa Naranjo, Arisvel	Doctorado	C. Material	Inst. CC. Materiales-CSIC
Espinosa Rodríguez, Gisele	Doctorado	Ing. Electr.	Univ. Politéc. Cataluña
García Aparicio, Teresita	Doctorado	C. Ambiental	Univ. Compl. Madrid
Hernández Franco, Carlos	Doctorado	Ing. Eléctr.	Univ. Politéc. Valencia
Pérez Fernández, Francisco	Doctorado	Ing. Indtrial.	Univ. Politéc. Cataluña
Pérez Llanes, Roberto C.	Curso	E. Aplicada	Univ. País Vasco
Pérez Machado, Miguel A.	Master	Biolg. Mole.	Univ. Alcalá Henares-Madrid
Regueiro, Angel	Doctorado	Bioingenier.	Univ. Politéc. Cataluña
Rodríguez Fleitas, Esperanza	Doctorado	C. Computc.	Univ. de Oviedo
Vento Alvarez, José Raúl	Master.	Ing. Eléct.	Univ. Politec. Cataluña

ESTUDIOS EN IBEROAMERICAPROGRAMA BECAS MUTIS

<u>Nombre</u>	<u>Doct/Curso</u>	<u>Materia</u>	<u>Centro de Estudios</u>
Barreto Torrella, Walter J.	Master	C. Computc.	Univ. de Santiago-Chile
Abreu Heredia, Benigno E.	Curso	Ing. Eléctr.	Univ. del Valle-Colombia
Maestre Mendoza Nanette	Master	C. Comptc.	Univ. del Valle-Colombia
Aguila Arbolaez, Idalberto	Doctorado	C. Materiales	Univ. Central-Venezuela
Marín Cárdenas, Alfredo	Master	C. Alimentos	Univ. Simón Bolívar-Venezuela
Benítez Michel Edgar A.	Master	Econom. Internc.	Univ. de Uruguay
Cuenca Alegría, Ma Isabel	Master	Ing. Electr.	Univ. Paulista-Brasil
Díaz Brito, Nelson	Doctorado	C. Materiales	Univ. Sao Paulo-Brasil
Rodríguez Silveiro, Rodolfo	Doctorado	E. Renovables	Univ. Campinas-Brasil
Pereira Carlos, Jorge	Doctorado	C. Comput.	Univ. Campinas-Brasil
Gutiérrez Peirut, Sonia	Curso	Ing. Civil	Univ. do Porto-Portugal

FONDO DE EXPERTOS 1993

<u>Nombre y apellidos</u>	<u>Centro cubano</u>	<u>Centro español</u>	<u>Tiempo estancia</u>
MINISTERIO DE AGRICULTURA			
Sonia Morera	MINAGRI	Univ. Politec. de Madrid	12 meses
Miguel Prez Ruano	MINAGRI	INIA	2 meses
Raúl Alfredo Armas Ramos	MINAGRI	Univ. Polit. Sup. Ing. Agronomos	1 mes
Orlando Castro	MINAGRI	IVIA	1 mes
MINISTERIO DE LA AZUCAR			
Teresita García	MINAZ	INIA	2 meses
Juán Fernández	MINAZ	INIA	2 meses
Dolores Piñón	MINAZ	U.C. MADRID	1 mes
MINISTERIO SALUD PUBLICA			
Gladys Abreu	MINSAP	HOSP. LA PAZ	1 mes
Rogelio Dominguez	MINSAP	HOSP. LA PAZ	2 meses
Luis Fuentes	MINSAP	CRUZ ROJA MADRID	2 meses
Alvaro Sosa	MINSAP	CRUZ ROJA	2 meses
Ela Moreno	MINSAP	HOSP. LA PAZ	2 meses
Maritza Miqueli	MINSAP	HOSP. SAN CARLOS	2 meses
Elier Ortiz	MINSAP	HOSP. SAN CARLOS	2 meses
Migdyrai Martín	MINSAP	HOSP. M. VALDECILLA	2 meses
BANCO NACIONAL DE CUBA			
Adolfo Cossio	BNC	BANCO DE ESPAÑA	1 mes
Delia Corbo	BNC	BANCO DE ESPAÑA	1 mes
Julio Viciedo	BNC	BACO DE ESPAÑA	1 mes

FONDO DE EXPERTOS 1993

<u>Nombre y apellidos</u>	<u>Centro cubano</u>	<u>Centro español</u>	<u>Tiempo estancia</u>
<u>INSTITUTO PLANIFICACION FISICA</u>			
Rafael Arcis	IPF	MOPU	1 mes
Arnaldo Carrasco	IPF	MOPU	1 mes
Telmo Lido	IPF	MOPU	1 mes
Ernesto Trista	IPF	MOPU	1 mes
José Juanez	IPF	MOPU	1 mes
<u>CUPET</u>			
G. Trujillo	CUPET	REPSOL	1 mes
Jorge L.Chuman	CUPET	REPSOL	1 mes
Luis Casals	CUPET	REPSOL	1 mes
Domingo Baldor	CUPET	REPSOL	1 mes
<u>MINISTERIO INDUSTRIA BASICA</u>			
Ana Serra	MINBAS	U.Salamanca	2 meses
Alejandra Hernández	CIPIMM	I.C. VIDRIO	12 meses
<u>UNIVERSIDAD DE LA HABANA</u>			
Georgina Pina	U.Habana	U.OVIEDO	4 meses

CURSOS DE AUDITORIA DE ENERGIA IDAE 1993

PRIMER CURSO

Armando Madruga	C N E	1 mes
José A. Sotolongo	C N E	"
Nilo Ledón	C N E	"
Andrés Santo	C N E	"
Luis H. Berniz	C N E	"
Antonio Alabart	C N E	"
Julio Torres	C N E	"
Leo Gallardo	C N E	"

SEGUNDO CURSO

Rolando Hernández	C N E	"
Antonio González	C N E	"
Alberto Segura	C N E	"
Luis A. Hernández	C N E	"
Juán Delgado	C N E	"
Claudio Viqueira	C N E	"
Cristobal Madruga	C N E	"
Hugo Santiesteban	C N E	"

Se impartió también por el IDAE un curso de Cooperación al que asistieron 8 cubanos y duró un mes.

FONDO DE EXPERTOS. 1993.

Proyecto Batabanó

Nombre y Apellidos	Organismo Cubano	Institución Española	Tiempo de Estancia
1. Jorge Sosa Gómez	MINAGRI	C.A.M.	1 mes
2. Roberto Fernández	MINAGRI	C.A.M.	1 mes
3. Juan García	MINAGRI	C.A.M.	1 mes
4. Bertha Tellez	MINAGRI	C.A.M.	1 mes

PROGRAMA DE COOPERACION CIENTIFICA CON IBEROAMERICA

SOLICITUDES 1993

PROYECTOS DE INVESTIGACION CONJUNTA	76
TESIS DOCTORALES	28
CURSOS DE POST-GRADO	7

TOTAL DE SOLICITUDES 111

Personal seleccionado en 1993 para el PROGRAMA DE COOPERACION CIENTIFICA CON IBEROAMERICA

PROYECTO DE INVESTIGACION CONJUNTA

Dora Méndez del Castillo	Hospital Hermanos Amejeiras
Lorenzo Rodes Galvez	C I G B - HABANA
Juán R. Fagundo Castillo	C N I C
Jalima Nodarse	Inst. Neurología y Neurocirugía
Elena Vigil Santos	Industria Azucarera
Luis E. Rodríguez Rubio	Inst. Geografía ACC
Juán Morales Grillo	CIGB - La Habana (Renov.)
Rolando Perez Álvarez	Univ. de la Habana Física (Renov.)
Emilio González Rodríguez	U.C.L.V. Electrónica (Renov.)
Victor Giraldo	U.C.L.V. Electrónica (Renov.)
Pedro Ortiz del Toro	Univ. de la Habana Física (Renov.)
Cecilia Cordeiro Naranjo	Univ. Habana Química

TESIS DOCTORALES

Sonia López Silva	Centro Nac. Microelectrónica
Raúl H. Jonte Cruz González	Univ. Pinar del Rio CSIC

TABLA RESUMEN DE OTROS CURSOS.

<u>País</u>	<u>No. Participante</u>	<u>No. de Cursos</u>
España	18	13
Bolivia	11	9
Uruguay	2	1
Argentina	1	1
TOTALES	32	24

OTROS CURSOS FINANCIADOS POR EL ICI

CURSOS EN ESPAÑA

<u>Nombre y Apellidos</u>	<u>Centro de Procedencia Cuba.</u>	<u>Centro Español</u>
1. Magaly Kessell	CETSS	Insero
2. Teobaldo Iglesias	CETSS	Insero
3. Arnaldo Rubio Díaz	CETSS	MAPFRE
4. Heriberto Padrón	CETSS	MAPFRE
5. Nivardo López Rodríguez	CEF	CEMCI
6. Rafael González	CEF	Hacienda
7. Carlos Sánchez	MICONS	C. Carreteras
8. Juan Luis Torres	MICONS	Cong. Carreteras
9. Adrian Cabrera	MINAGRI	INIA (Regadio)
10. Conrado Albelo	MINAGRI	INIA (Regadio)
11. Enrique Brito	MINAGRI	Incendios Forestales
12. Juan Herrero	MINAGRI	Restau. Hidroloj. Forestal
13. Teodoro López	MINAGRI	Extensión Agraria
14. Esther Calderin	ARCHV. N.C.	Curso Archivo
15. Francisco Perez Guzmán	A.C.C.	Archv. Hist. Militar
16. Cesar A. Santana	MINSAP	FIS
17. Andres F. Pino	MINSAP	FIS
18. Eladio Amador Mtnez.	MINSAP	FIS

Santa Cruz de La Sierra - Bolivia

<u>Nombre y Apellidos</u>	<u>Centro de Procedencia Cuba</u>	<u>Curso</u>
1. María Enriquez	CETSS	Inserso 3ra Edad
2. Conrado L. Valladares	CETSS	Inserso Discapacitados
3. Manuel López García	CEF	LIDER
4. José Eloy Llaguno	CEF	PYMES
5. Graciela del Cueto	CECE	IBEROEKA
6. María J. Dumeningo	CECE	IBEROEKA
7. Giselda Sanabría	MINSAP	Planf y Gest. de serv. de Salud
8. Carlos Sosa Rdguez.	ACC	Espacios Naturales
9. Armando Blanca Fdez.	ACC	Medio Ambiente
10. José L. Díaz Rosell	ACC	Planf. Hidral. y M. Ambíete
11. Gerardo Alvarez Oquendo	CTC	Acc. Sindical y Seg. Salud del Trabajo

URUGUAY

1. Rene Díaz	MICONS	Const. Sociales
2. Elio Guevara	Ofic. Desarrollo Ciudad	Const. Sociales

ARGENTINA

1. Mirian Escudero	CETSE	Inserso
--------------------	-------	---------

ECONOMIA

José Antonio Alonso
José L. García
Miguel Bueso
José Molero
Rafael Myro
Juán I. Palacios
Juán A. Vazquez
Francisco Serrano
Daniel Manzano
Miguel A. Físico
Miguel Morán
Amadeo Reynes
Agueda Esteban
José L. Melian
Alfonso Paz Andrade
Manuél Guisado
Vicente Donoso
Antonio Grandio
Luis Valdés

CULTURA

Miguel A. Lechuga
José Enriquez
Pepita Cervera y Teresina Jordá
Enrique Viana y Mar García
Luis Antonio de Villena
Francisco Brines
Luis García

INFORMATICA

Joaquín Lucio Villegas
José M. Suárez Tejada

ACUEDUCTO ALBEAR

Luis Matilla
Angel Ortega

TURISMO

Asunción López

COMERCIALIZACION BIOTECNOLOGIA

Armando Albert
Carlos Sola

RESTAURACION

Luis Mozas

CURSO DE SUELO

Venancio Gutierrez

CUADRO RESUMEN: MISIONES TECNICAS Y BECARIOS CUBANOS QUE HAN VIAJADO A ESPAÑA E IBEROAMERICA EN 1993 A TRAVES DEL ICI

Fondo de Expertos	30
Programas de Biotecnología	15
Pregrado Dirección Empresarial	13
Turismo Hotel Escuela Sevilla	11
Programa Energía IDAE	24
Programa Becas ICI	44
Programa Becas Mutis (ESPAÑA)	7
Programa Becas Mutis (IBEROAMERICA)	1
Programas Coop.Científica con Iberoamerica	14
Otros cursos en España	18
Cursos CFID Sta.Cruz - Bolivia	11
Otros cursos en Iberoamerica	3
Proyecto de Batabano	4
Renovaciones Becas ICI	(SD)
Otras temáticas	2
	<hr/>
TOTAL	197

CUADRO RESUMEN: MISIONES TECNICAS Y PROFESORES ESPAÑOLES QUE HAN VIAJADO A CUBA A TRAVES DEL ICI EN 1993

Profesores de Economía	19
Expertos en Biotecnología	2
Cultura	9
Informática	2
Turismo	1
Restauración	1
Suelos	1
Acueducto Albear	2
	<hr/>
TOTAL	37
TOTAL GENERAL	<u>234</u>

ECUADOR

OFICINA TECNICA DE COOPERACION

CONTENIDO

- 1.- ORGANIZACION Y RECURSOS HUMANOS.**
 - 1.1.- Oficina Técnica de Cooperación
 - 1.2.- Embajada de España
 - 1.3.- Expertos, Cooperantes y Proyectos a los que están adscritos
 - 1.4.- Personal Administrativo y de Apoyo

- 2.- RECURSOS FINANCIEROS EMPLEADOS EN 1993**
 - 2.1.- Gastos Generales
 - 2.2.- Inversiones
 - 2.3.- Proyectos Bilaterales
 - 2.4.- Programa de Preservación del Patrimonio Cultural en Iberoamérica.
 - 2.5.- Otras aportaciones

- 3.- ACTIVIDADES DESARROLLADAS EN 1993**
 - 3.1.- Programa de Cooperación Bilateral para el Desarrollo
 - A.- Proyecto de Reforestación y Desarrollo Forestal de las Márgenes del Embalse de la Represa Daule-Peripa
 - B.- Proyecto Plan de Interpretación y Educación Ambiental para las Islas Galápagos
 - C.- Proyecto DRI-Imbabura
 - D.- Proyecto Centro de Tecnologías AECI-Funhabit, Guayllabamba
 - E.- Proyecto de Viviendas en Riobamba
 - F.- Proyecto Cátedra de Historia de España en la época Colonial
 - G.- Otras Asistencias Técnicas
 - 3.2.- Programa de Preservación del Patrimonio Cultural en Iberoamérica
 - A.- Proyecto de Restauración y Puesta en Valor del Convento de San Francisco, Santuario de Guápulo y Monasterio de Santa Clara
 - B.- Plan de Rehabilitación de la Plaza de Santo Domingo
 - C.- Escuela Taller Quito I
 - D.- Escuela Taller Quito II
 - 3.3.- Programa de Formación de Recursos Humanos
 - 3.4.- Actividades Culturales
 - 3.5.- Otras Acciones de la Cooperación Española
 - A.- Asesoría en Diseño y elaboración de muebles de madera
 - B.- Programa Jóvenes Cooperantes
 - C.- IV Conferencia Iberoamericana sobre Ciencia y Tecnología para el Desarrollo, CYTED
 - D.- Actuaciones Junta de Andalucía - AECI

ANEXOS

- 1.- Presupuesto de Gastos Generales
- 2.- Presupuesto de Inversiones
- 3.- Presupuesto de Proyectos Bilaterales
- 4.- Programa de Preservación del Patrimonio Cultural en Iberoamérica:
Valores recibidos y gastados
- 5.- Becas de Convocatoria Especial

1.- ORGANIZACION Y RECURSOS HUMANOS.

1.1.- OFICINA TECNICA DE COOPERACION.

Convenio Básico: Firmado el 7 de julio de 1971
Acuerdo Complementario: Firmado el 31 de octubre de 1988
Fecha de apertura OTC: 15 de julio de 1987
Coordinador General: D. Angel Moreno Ducasse, hasta 31/7/93
D. Antonio Morales Mengual, desde 1/8/93
Dirección: Vancouver 333 e Italia, Quito.
Teléfono: (593 2) 501 118
Fax: (593 2) 501 117

1.2.- EMBAJADA DE ESPAÑA..

Embajador: S.E. D. Juan Manuel Egea, hasta 27/12/93
S.E. D. Julio Albi de la Cuesta, desde 3/1/93
Dirección: La Pinta 455 y Av Amazonas, Quito.
Teléfonos: (593 2) 564 390
(593 2) 564 377
Fax: (593 2) 500 826
Télex: 22816 EMBECU

1.3.- EXPERTOS, COOPERANTES Y PROYECTOS A LOS QUE ESTAN ADSCRITOS.

Proyecto	Personal español de Cooperación
* DRI-Imbabura	. 1 Experto-Coordinador (coordina también el Proyecto Centro de Tecnologías, desde stbre./93) . 1 Experto (baja: 30/9/93) . 2 Jóvenes Coop. (baja: 30/11/93)
* Reforestación Daule-Peripa	. 1 Experto Coordinador (coordina también el Proyecto Galápagos desde stbre./93) . 1 Joven Coop. (baja: 30/11/93)
* Programa de Preservación del Patrimonio Cultural en Iberoamérica	. 1 Experto (desde agsto/93) . 1 Asesor (baja: 31/12/93) . 1 Joven Coop. (baja: 30/11/93)

Proyecto	Personal español de Cooperación
* Centro de Tecnologías AECI-FUNHABIT	. 1 Joven Coop. (baja: 30/11/93)
* FUNDAGRO	. 1 Joven Coop. (baja: 30/11/93)
* Formación Ocupacional (Diseño de muebles)	. 1 Asesor (tres meses)

1.4.- PERSONAL ADMINISTRATIVO Y DE APOYO.

- * 1 Gerente Administrador
- * 1 Secretaria de Dirección
- * 1 Contable
- * 1 Auxiliar administrativo
- * 1 Chófer
- * 1 Encargada de la limpieza (media jornada)

2.- RECURSOS FINANCIEROS EMPLEADOS EN 1993.

2.1.- GASTOS GENERALES.

Para el año 1993 fue aprobado un **presupuesto inicial** de 7'835.000 ptas.; las modificaciones determinadas por: reparaciones urgentes en la sede de la OTC, incremento salarial e incremento del valor del dólar, elevaron el **presupuesto final** a 11'001.510 ptas, distribuído de la siguiente manera:

Gastos de personal.....	41%
Gtos. en bienes corrientes y servicios.....	59%

En relación al presupuesto aprobado, el **ejecutado** representó el 92%, esto es, aproximadamente 10'108.000 ptas.

En el **Anexo 1** se detallan, por subconceptos, los valores del presupuesto aprobado y ejecutado.

2.2.- INVERSIONES.

Los fondos para inversiones durante 1993 fueron provistos a través de Mandamientos de Pagos "a justificar" que, en total, ascienden a aproximadamente 1'000.000 de ptas.

En el **Anexo 2** se detallan los valores recibidos y justificados.

2.3.- PROYECTOS BILATERALES.

Para la ejecución de los Proyectos Bilaterales de Cooperación, en 1993 fue **asignado** un valor total de 94'300.000 ptas.

El nivel de **gasto** ha sido desigual en los proyectos; en relación al total asignado, aquel representa, durante el período, el 40 %.

En el **Anexo 3** se detallan los proyectos y los correspondientes valores asignados y gastados.

2.4.- PROGRAMA DE PRESERVACION DEL PATRIMONIO CULTURAL DE IBEROAMERICA.

En años anteriores, este Programa ha sido administrado por la Sociedad Estatal para la Conmemoración del V Centenario y, desde el mes de agosto de 1993, éste ha pasado a ser administrado directamente por la AECI; en consecuencia, la responsabilidad de su ejecución ha sido asumida por la OTC: por el Coordinador General de la Cooperación en primer término y, luego, por el Experto que para el efecto y desde aquella fecha fue nombrado desde Madrid.

En el Ecuador, los Proyectos que comprende el Programa son:

- 1.- Restauración y puesta en valor del Convento de San Francisco;
- 2.- Rehabilitación de la Plaza de Santo Domingo;
- 3.- Escuela-Taller Quito I; y,
- 4.- Escuela-Taller Quito II.

En el **Anexo 4** se detallan los valores recibidos y gastados por los Proyectos comprendidos en el Programa.

2.5.- OTRAS APORTACIONES.

A continuación se enumeran las instituciones, las cantidades de las ayudas o subvenciones y los proyectos o actividades de cooperación para las que fueron destinadas esas cantidades (en ptas.)

AECI.-M. Sanidad Curso de Electromedicina	8'708.628
AECI. Actividades Culturales	2'000.000
AECI.-M. Asuntos Sociales. Ayuda a la Asociación de parapléjicos de Chimborazo ..	2'225.000
JUNTA DE ANDALUCIA.. Casa de los 7 patios	20'000.000
Publicación libros	8'000.000
CYTED. IV Conferencia del Programa	3'600.000

COMUNIDAD DE MADRID. Proyecto de viviendas en Riobamba	12'000.000
FONAT. Proyecto de viviendas en Riobamba	USD 30.000
FUND. MIGUEL SERVET. Proyecto de Intervención Ambiental Integrada en Turi	1'000.000
ANESVAD. Construcción de un dispensario médico	5'040.000
CODESPA. Montaje de un CENTRO DE Servicios Básicos Comunitarios.....	74'500.000
MEDICUS MUNDI. Proyecto de salud integral para los quichuas del alto Napo	36'610.000

3.- ACTIVIDADES DESARROLLADAS EN 1993

3.1.- PROYECTOS DE COOPERACION BILATERAL

A.- PROYECTO DE REFORESTACION Y DESARROLLO FORESTAL DE LAS MARGENES DEL EMBALSE DE LA REPRESA DAULE-PERIPA.

ORGANISMO ESPAÑOL RESPONSABLE: AECI.

ORGANISMO CONTRAPARTE: Comisión de Estudios para el Desarrollo de la Cuenca del Río Guayas -CEDEGE/Universidad Técnica Estatal de Quevedo.

Durante 1993 se han desarrollado normalmente las actividades previstas, pudiéndose destacar los siguientes logros:

- * Protección de obras de infraestructura:
 - Mantenimiento de 430 has. de repoblación forestal protectora y de 1.500 has. de regeneración natural.
 - Plantación de 150.000 árboles y establecimiento de 5.000 nuevas matas de bambú en la franja protectora de orilla de embalse.
- * Lucha contra incendios forestales, mediante la implantación del plan anual de defensa contra incendios, en sus componentes de prevención, detección y extinción.
- * Investigación en:
 - Parcelas forestales demostrativas, mediante el establecimiento de nuevos bosquetes con varias especies tropicales.
 - Parcelas silvopastoriles, a través del manejo de ganado bajo arbolado y el rescate de ganado vacuno criollo, al borde de la extinción en el país.
 - Parcelas agroforestales, mediante el manejo, bajo sombra de arbolado forestal y en ladera, de cultivos de café y cacao.
 - Obtención de fertilizante y biogas a través del aprovechamiento de malezas acuáticas.

- * Producción de 250.000 plantas y construcción de nuevo vivero en la represa de Chongón.
- * Subprograma del bambú:
 - Mantenimiento de colección de 15 especies de bambú para su reproducción en el embalse.
 - Construcción de nueva Escuela-Taller de manufacturas artesanales.
- * Extensión forestal, educación ambiental y capacitación:
 - Establecimiento del Centro de Educación Ambiental Daule-Peripa.
 - Establecimiento de nueva unidad de extensión forestal en la Represa de Chongón.
 - Formación de clubes ecológicos y asesorías a propietarios de fincas.
 - Conferencias, campañas publicitarias conservacionistas en radio, dirección de tesis de grado y publicación de la segunda edición del libro "Manejo Ambiental del embalse Daule-Peripa".
- * Control de malezas acuáticas y de la calidad del agua.

B.- PROYECTO PLAN DE INTERPRETACION Y EDUCACION AMBIENTAL PARA LAS ISLAS GALAPAGOS.

ORGANISMO ESPAÑOL RESPONSABLE: AECI-ICONA

ORGANISMO CONTRAPARTE: Servicio Parque Nacional Galápagos.
Fundación Charles Darwin.

A la fecha se han realizado las siguientes actividades:

Predefinición de los lugares de ubicación de los Centros de Visitantes en las Islas: Isabela, Santa Cruz y San Cristóbal.

Taller de "Formulación de los detalles técnicos e interpretativos para el Proyecto de Implementación de los Centros de Visitantes", con participación de técnicos de AECI, ICONA, Fundación Charles Darwin y Servicio Parque Nacional Galápagos; en esta oportunidad se han definido los lineamientos generales del proyecto.

Redacción del proyecto de construcción del Centro de Visitantes de la Isla San Cristóbal.

Redacción de las propuestas arquitectónicas para los Centros de Santa Cruz e Isabela.

Redacción y ejecución parcial del Proyecto de Establecimiento del Stand permanente para las Islas Galápagos en el Museo Mitad del Mundo.

C.- PROYECTO DRI - IMBABURA

ORGANISMO ESPAÑOL RESPONSABLE: AECI

ORGANISMO CONTRAPARTE: Ministerio de Bienestar Social

Durante 1993 se tendió a dar seguimiento, fortalecer la capacitación y afianzar los 200 microproyectos ejecutados durante 1991 y 1992, con algunas inversiones adicionales en los mismos.

En el subproyecto Infraestructura se han priorizado nuevas inversiones en saneamiento ambiental en las zonas más castigadas por la epidemia del cólera; se han realizado también inversiones en riego como apoyo a los microproyectos productivos. En cambio se han hecho inversiones menores en centros comunitarios de uso múltiple (talleres textiles, almacenes de insumos, etc.), como apoyo a los subproyectos Social y Productivo.

En el subproyecto Productivo se ha realizado el seguimiento de los microproyectos existentes y se han creado nuevos sobre la base de compromisos con organizaciones sociales de constatada seriedad en el trabajo.

En el subproyecto Social se priorizaron acciones de apoyo y fortalecimiento de las organizaciones (legalizaciones, etc.); también se realizaron acciones de sensibilización y concientización, principalmente en el sector salud.

En este año, tanto la AECI cuanto la contraparte nacional han reducido sus aportes para la ejecución del proyecto; este es un factor que ha determinado la disminución del equipo técnico contratado y, por ende la menor cobertura geográfica.

Durante el periodo se han estrechado relaciones de colaboración técnica y financiera con algunas instituciones nacionales e internacionales; así, con el Fondo de Inversión Social de Emergencia (FISE) en torno a actividades de saneamiento ambiental; con la Dirección Provincial del Ministerio de Agricultura y Ganadería, a propósito del seguimiento y capacitación en microproyectos productivos.

También se han realizado acciones conjuntas con el Instituto Ecuatoriano de Obras Sanitarias, CARE Internacional, Instituto Nacional de la Juventud de España (dos jóvenes cooperantes) y la Universidad Trent de Canadá (dos jóvenes cooperantes).

D.- PROYECTO CENTRO DE TECNOLOGIAS AECI-FUNHABIT, GUAYLLABAMBA

ORGANISMO ESPAÑOL RESPONSABLE: AECI

ORGANISMO CONTRAPARTE: Fundación Ecuatoriana del Habitat - FUNHABIT

En el área de capacitación durante 1993 se realizaron seis seminarios, dos de los cuales contaron con la participación de técnicos internacionales. Los temas fueron los de a) Características, diseño y construcción en tapial, adobe, bahareque y caña; b) Usos adecuados de la energía y protección del medio ambiente.

Se realizaron también talleres dirigidos a la mano de obra calificada, sobre la base de pedidos de organizaciones y comunidades; estos talleres se refirieron a: formación de instructores, fogón mejorado, producción de teja de fibro-concreto, construcción y uso de la letrina abonera.

En el área de extensión, se han dictado conferencias en los principales centros de enseñanza del país, en instituciones del gobierno seccional y, en especial en las comunidades campesinas e indígenas localizadas en el área de influencia del Centro.

Se ha brindado asistencia técnica tanto a proyectos cuanto a comunidades en la construcción de viviendas y centros culturales.

E.- PROYECTO DE VIVIENDAS EN RIOBAMBA

ORGANISMO ESPAÑOL RESPONSABLE: AECI- Comunidad de Madrid

ORGANISMO CONTRAPARTE: I. Municipio de Riobamba

Unión de Mujeres Chimboracenses

Comunidad de Baldalupaxi

FUNHABIT

A través del proyecto se pretende construir un conjunto residencial en la provincia de Chimborazo y conforma dos experiencias piloto de solución de desarrollo de integral consistente en:

a) realización de cuarenta y nueve viviendas en el Barrio Madrid de Riobamba, en colaboración con la Unión de Mujeres Chimboracenses, bajo la forma de fondo retornable en el 70% de la cuantía del apoyo realizado;

b) realización de veinte y cuatro viviendas en el núcleo rural de la Comunidad de Baldalupaxi denominado Sector Madrid, en colaboración con la misma, bajo la forma de apoyo económico del 40% del coste de ejecución material de las viviendas.

En ambos casos, los fondos recuperados se reinvertirán en los sectores beneficiarios a través de la constitución de empresas productivas en el Barrio Madrid y a la realización de un programa de ejecución de letrinas aboneras en la Comunidad de Baldalupaxi.

El proyecto ha partido de la realización de un trabajo de campo puesto que el objetivo específico es el de construir viviendas nuevas con procesos de autoconstrucción, que permitan capacitar a los pobladores del sector en la utilización de materiales locales y tecnologías alternativas en tierra; adicionalmente se busca el mejoramiento de las condiciones de salubridad con la construcción de letrinas composteras.

Se han definido los equipos de trabajo y, en especial el de albañiles que participarán en las construcciones, ya que éstos deben ser jóvenes sin empleo requiriéndose, en consecuencia la impartición de cursos de capacitación.

En relación a la obra física se han realizado hasta la fecha las siguientes actividades:

a) **Comunidad de Baldalupaxi** : investigación sobre materiales existentes en la zona; excavación de cimientos, fundición de cimientos y sobrecimientos; ensayos de materiales, elaboración de adobes con materiales resultantes de las excavaciones.

b) **Barrio Madrid**: replanteo y nivelación, excavación de cimientos, cimientos de piedra, construcción de cadenas inferiores, mampostería de ladrillo, instalaciones sanitarias, construcción de dinteles y cadenas superiores, contrapisos.

F.- PROYECTO CATEDRA DE HISTORIA DE ESPAÑA EN LA EPOCA COLONIAL

ORGANISMO ESPAÑOL RESPONSABLE: AECI - C.S.I.C.

ORGANISMO CONTRAPARTE: Pontificia Universidad Católica del Ecuador

Tras la visita de dos catedráticos españoles, la asignatura denominada "Historia de España en la época colonial" ha sido incluida en el programa de la carrera a la que se han asignado cuatro créditos.

La Universidad Católica ha nombrado a un profesor ecuatoriano encargado de la asignatura y ha quedado constituido un grupo de alumnos que han valorado positivamente el proyecto.

Se ha dotado al Departamento de Historia de la PUCE de cierto número de libros y se ha auspiciado la publicación periódica de su revista.

G.- OTRAS ASISTENCIAS TECNICAS

ORGANISMO ESPAÑOL RESPONSABLE: AECI

ORGANISMO CONTRAPARTE:

Entre las Asistencias Técnicas que en relación a los Proyectos Bilaterales y otras acciones de Cooperación se han realizado en este año se cuentan:

La de Dña. Carmen Iglesias, catedrática de la Universidad Complutense de Madrid, para asesorar en la creación de la Maestría en Ciencias Políticas en la Pontificia Universidad Católica del Ecuador.

La ayuda prestada al responsable en Ecuador del Programa de Intervención Ambiental Integrada en la región de Turi (Azuay) para Asistir al Seminario celebrado en México

3.2.- PROGRAMA DE PRESERVACION DEL PATRIMONIO CULTURAL EN IBEROAMERICA

A.- PROYECTO DE RESTAURACION Y PUESTA EN VALOR DEL CONVENTO DE SAN FRANCISCO, SANTUARIO DE GUAPULO Y MONASTERIO DE SANTA CLARA

ORGANISMO ESPAÑOL RESPONSABLE: AECI

ORGANISMO CONTRAPARTE: Instituto Nacional de Patrimonio Cultural

Proyecto San Francisco

En 1993 se ha realizado la restauración de los espacios del claustro principal que constituye el Museo de San Francisco; incluye los techos barrocos, retablos y cuadros de la vida de San Francisco que colgaban al exterior en los muros bajos del claustro. Estas obras conforman una primera muestra provisional que fue inaugurada en mayo de 1993 con la presencia del Excmo. Sr. Inocencio Arias, Ex-Secretario de Estado para la Cooperación Internacional y para Iberoamérica.

Otras obras de restauración arquitectónica se ejecutaron en la galería occidental de la planta baja del claustro-Museo, salas que están próximas a inaugurarse.

Una importante intervención ha constituido la restauración del artesanado del coro de la iglesia así como la continuación del trabajo de inventario de los bienes muebles.

Santuario de Guápulo

En la primera mitad del año 1993 se procedió a la conclusión de las intervenciones en la fábrica arquitectónica, en los bienes muebles que forman parte de la arquitectura del templo y en las principales obras de la colección; se realizó igualmente el montaje e instalación del Museo y la iluminación del templo, así como la conclusión del trabajo de restauración de la portada de piedra.

El Santuario, totalmente restaurado, fue inaugurado y entregado a la comunidad en mayo de 1993.

Monasterio de Santa Clara

Este proyecto fue financiado parcialmente en el año 1993; en ese año se concluyó el estudio del proyecto de reforzamiento estructural del templo, sobre cuya base se planea ejecutar su intervención.

B.- PLAN DE REHABILITACION DE LA PLAZA DE SANTO DOMINGO

ORGANISMO ESPAÑOL RESPONSABLE: AECI

ORGANISMO CONTRAPARTE: I. Municipio de Quito

Este es un proyecto de rehabilitación integral de la plaza contigua al convento del mismo nombre, situada en el Centro Histórico de la ciudad de Quito; se sitúa en el marco del "Programa de Revitalización de Centros Históricos para Iberoamérica" llevado a cabo por la Sociedad Estatal Quinto Centenario y que ha quedado incorporado a la Agencia Española de Cooperación Internacional, a partir del mes de Julio de 1993.

La intervención en dicha plaza se produce como resultado de un pormenorizado estudio de actuación en espacios públicos, luego de la elaboración del Plan Maestro para el centro Histórico de Quito; consiste principalmente en la readecuación y puesta en valor de un espacio público de más de 10.000 m². de superficie, bajo el concepto básico de plaza seca para uso ciudadano.

El trabajo se encaró como una remodelación integral de la zona, interviniendo no solamente en la plaza propiamente dicha sino incorporando al proyecto las calles y aceras adyacentes a la misma, abordando la remodelación integral de la red de infraestructura circundante a la Plaza y la reconstrucción total de la calzada perimetral.

En la etapa de movimiento de tierras se incorporó, como trabajo adicional del proyecto, un sondeo arqueológico, dada la importancia del área sobre la que se actuaba. La plaza se halla habilitada al tráfico vehicular y peatonal de la zona y se prevé su inauguración definitiva para finales de Marzo de 1994.

C.- ESCUELA TALLER QUITO I

ORGANISMO ESPAÑOL RESPONSABLE: AECI - INEM

ORGANISMO CONTRAPARTE: I. Municipio de Quito

La Escuela Taller fue creada para la formación de jóvenes destinados a la rehabilitación, recuperación y mantenimiento del Centro Histórico de Quito y a la protección de su medio ambiente.

Cuenta con 17 talleres en las especialidades de: albañilería, cantería, instalaciones eléctricas y sanitarias, carpintería de ribera, tallado y muebles; forja, pintura, jardinería y viveros.

La Escuela funciona con 119 alumnos-trabajadores y alrededor de 30 personas más, entre profesores y personal administrativo.

Entre las principales obras ejecutadas durante 1993, se pueden citar las siguientes:

Colegio Rumiñahui.- Trabajos de adecuación y mantenimiento general del edificio; trabajos de prácticas de talleres y trabajos de liberación y derrocamientos.

El Panecillo.- Trabajos de albañilería y jardinería.

Escalinata Zaldumbide.- Trabajos de adecentamiento y reconstrucción.

Casa de Sucre.- Arreglo de instalaciones eléctricas y sanitarias; reparación de humedades y cubiertas.

Casa del Niño.- Pintura, albañilería, carpintería y jardinería.

Cima de La Libertad.- Jardinería ornamental.

Colegio Alejandro Cárdenas.- Apuntalamiento, cubiertas provisionales, protección de la pintura mural.

Centro de Asesoramiento de la Vivienda Popular (CAVIP).- Instalaciones eléctricas y sanitarias; cubierta, puertas, ventanas, piso, pintura, jardinería.

D.- ESCUELA TALLER QUITO II

ORGANISMO ESPAÑOL RESPONSABLE: AECI - INEM

ORGANISMO CONTRAPARTE: Instituto Nacional de Patrimonio Cultural

Esta Escuela cuenta con trece talleres en las especialidades de: albañilería, cantería, carpintería, electricidad, herrería, jardinería, plomería.

Está conformada por 100 alumnos, 20 monitores de práctica y profesores y 5 administrativos.

Las actividades realizadas en 1993 se han concentrado, por una parte, en el equipamiento e instalación de la Escuela Taller en su sede definitiva: el edificio del antiguo Hospital Militar de Quito.

Por otra parte, los trabajos de la Escuela Taller se han orientado a apoyar los trabajos de restauración del Convento de San Francisco.

En el claustro principal y en el claustro del Museo del Convento, los talleres han desarrollado actividades interdisciplinarias en obras como las siguientes: ventanas de madera y rejas de hierro; construcción de una cámara de aire para el Museo y piezas de piedra tallada; readecuación del jardín del claustro principal y construcción de viveros; reparación y mantenimiento de electrodomésticos e instalaciones sanitarias.

3.3.- PROGRAMA DE FORMACION DE RECURSOS HUMANOS

Las actividades de la OTC se han orientado a participar en el proceso de difusión y selección de candidatos a las becas y pasantías ofertadas por la Cooperación Española.

El número de becarios en los distintos subprogramas se detalla a continuación:

Convocatoria General Curso 93-94	52
Convocatorias Especiales	43
Becas Mutis	18
Total:	113

En el **Anexo 5** se hace una relación de los cursos y seminarios de Convocatoria Especial.

Quito fue sede del **Curso Superior de Electromedicina y Medicina Física**, en el que participaron 20 alumnos, con una duración de 8 semanas.

3.4.- ACTIVIDADES CULTURALES

CONFERENCIAS

- "El Concepto de Europa", Dña. Carmen Iglesias. Universidad Católica. 25 - 29 Enero.
- "Homenaje a Miguel Hernández", colaboración del Departamento de Letras de la Facultad de Lingüística y Literatura. Universidad Católica. 3-5 y 10-12 Marzo.
- Jornadas literarias con Soledad Puértolas. Art-Forum. 13 - 15 Diciembre.

EXPOSICIONES

- Dibujos de la Colección Fundesco. Pinturas de jóvenes artistas españoles. Art-Forum. 17 Junio - 5 Julio.
- "Plazas de Toros de España". Museo de Arte, Casa de la Cultura Ecuatoriana 3-15 diciembre.

MUSICA

- Dúo Montserrat Gascón-Xavier Coll. Santuario de Guápulo. 14 Abril.
- Concierto de piano del dúo Cervera-Jordá. Sala Demetrio Aguilera, Casa de la Cultura Ecuatoriana. 18 Octubre.

LIBROS

- Presentación de la obra autobiográfica "Entre las Ramas de la Arboleda Perdida" de Rafael Alberti. Sala Demetrio Aguilera, Casa de la Cultura Ecuatoriana. 20 - 21 Marzo.
- Lanzamiento del Libro "Homenaje a Miguel Hernández". Universidad Católica del Ecuador. 20 Diciembre.

TEATRO

- Perdonen la Tristeza. Grupo de Teatro La Zaranda. 1-2 Junio.

CINE

- Ciclo de Cine Español. Cinemateca de la Casa de la Cultura. 1-15 Septiembre
- Películas "Ana y los lobos" y "La Celestina". Cinemateca de la Casa de la Cultura. Noviembre-Diciembre.

3.5.- OTRAS ACCIONES DE LA COOPERACION ESPAÑOLA

A.- ASESORIA EN DISEÑO Y ELABORACION DE MUEBLES DE MADERA

El experto del Ministerio de Trabajo de España, D. Antonio Lobo, realizó durante tres meses una asesoría cuya contraparte fue la Cámara de la Pequeña Industria del Azuay.

El plan de trabajo contempló la asistencia técnica individual a diversas empresas del sector maderero, alguna de las cuales recibieron ya en el año 1992 la asesoría del experto y otras la iniciaron en este año.

La labor del experto se centró en la confección del Programa para el Instituto de Formación de la Madera, a crearse en la ciudad de Cuenca, y en la Programación de lo que podría ser la Escuela de Artesanía de Paute.

Otras actividades se relacionaron con asesorías brindadas al Directorio de la Cámara de la Pequeña Industria del Azuay y al Directorio del sector madera.

La ayuda se extendió a colaboraciones en la revista que edita la Cámara de la Pequeña Industria y a las gestiones realizadas para la ida a España de técnicos ecuatorianos.

B.- PROGRAMA JOVENES COOPERANTES

En la Edición 93 de este Programa se incorporaron seis Jóvenes Cooperantes.

Los proyectos que recibieron a los Jóvenes Cooperantes fueron: DRI Imbabura (2), Daule-Peripa (1), San Francisco (1), Centro de Tecnologías AECI-Funhabit (1) y Fundagro (1).

C.- IV CONFERENCIA IBEROAMERICANA SOBRE CIENCIA Y TECNOLOGIA PARA EL DESARROLLO, CYTED

Con la colaboración del Consejo Nacional de Ciencia y Tecnología-CONACYT, el Programa CYTED organizó, del 22 al 24 de abril, la mencionada Conferencia. El cometido principal fue el seguimiento de las actividades del Programa, la evaluación de resultados y la elaboración de estrategias para el desarrollo en el futuro.

En la cita se reunieron alrededor de cincuenta científicos y tecnólogos de Universidades, Centros de Investigación y Empresas de catorce países iberoamericanos que actúan en calidad de coordinadores internacionales o jefes de proyectos de investigación multinacionales en acuicultura, biotecnología, tecnología de materiales, química fina farmacéutica, etc.

D.- ACTUACIONES JUNTA DE ANDALUCIA - AECI

Rehabilitacion de la Casa de los Siete Patios

Habiéndose iniciado en noviembre de 1991 y con financiamiento de la Junta de Andalucía, la rehabilitación de la Casa de los 7 Patios, en el Centro Histórico de Quito, fue inaugurada en julio de 1993.

El proyecto comprendió la recuperación física de todo el conjunto arquitectónico en el que se crearon 38 unidades habitacionales y 2 locales comerciales.

Se efectuaron trabajos de construcción y consolidación de muros, fundición de pisos, colocación de contrapisos, cornisas, revestimiento de paredes, tratamiento de la fachada, colocación de cubiertas de aluminio, pintura general de la edificación y cambio de redes de los servicios de infraestructura.

Las familias beneficiarias del proyecto son las que antiguamente habitaban el inmueble y los valores de arriendo que pagarán resultan subvencionados por el I. Municipio de Quito.

Ediciones sobre el Centro Histórico de Quito

Con el objetivo de difundir el valor del patrimonio urbano y arquitectónico de Quito y el de difundir los estudios y proyectos desarrollados por la Dirección de Planificación del I. Municipio de Quito, la Junta de Andalucía ha asumido los costes de impresión de los libros y del material fotográfico del Programa de Ediciones sobre el Centro Histórico de Quito.

El Programa consta de doce títulos, cada uno de dos mil ejemplares de aproximadamente trescientas páginas.

Se han editado hasta la fecha ocho títulos el último de los cuales es "Quito: Una Visión Histórica de su Arquitectura".

OFICINA TECNICA DE COOPERACION EN ECUADOR
PRESUPUESTO DE GASTOS GENERALES PARA 1993.- (en pesetas)

CODIGO	CONCEPTO	PRESUPUESTO BASE	MODIFICACION (1)	MODIFICACION (2)	MODIFICACION (3)	PRESUPUESTO FINAL	PRESUPUESTO EJECUTADO	% EJECUC.
131	GASTOS DE PERSONAL							
	HABERES PERSONAL ADMINISTRATIVO Y DE APOYO	2.600.000		1.000.000	612.000	4.212.000	4.062.182	96
160	CUOTAS SOCIALES Y FISCALES	200.000		43.000	41.310	284.310	244.885	86
	GASTOS EN BIENES CORRIENTES Y SERVICIOS							
202	ARRENDAMIENTOS	120.000			20.400	140.400	153.567	109
210	REPARACION MANTENIMIENTO Y CONSERVACION	470.000	525.000		169.150	1.164.150	1.045.392	90
220	MATERIAL DE OFICINA	310.000			52.700	362.700	417.063	115
221	SUMINISTROS	380.000			64.600	444.600	586.422	132
222	COMUNICACIONES	1.000.000			170.000	1.170.000	1.788.585	153
224	SEGUROS	165.000			28.050	193.050	89.372	46
226	GASTOS DIVERSOS	930.000			158.100	1.088.100	975.694	90
230	DIETAS	800.000			136.000	936.000	364.941	39
231	LOCOMOCION	860.000			146.200	1.006.200	379.875	38
	TOTAL	7.835.000	525.000	1.043.000	1.598.510	11.001.510	10.107.977	92

ANEXO 2

OFICINA TECNICA DE COOPERACION EN ECUADOR

PRESUPUESTO DE INVERSIONES PARA 1993.- (en pesetas)

al 31 de diciembre de 1993

	VALOR RECIBIDO	VALOR GASTADO	% GASTO
Mandam. de Pago N° 750/93	619.718,40	581.978,88	94
Mandam. de Pago N° 751/93	380.000,00	293.268,96	77
TOTAL	999.718,40	875.247,84	88

ANEXO 3

OFICINA TECNICA DE COOPERACION EN ECUADOR

PRESUPUESTO DE PROYECTOS BILATERALES PARA 1993.- (en pesetas)

PROYECTO	TOTAL ASIGNADO 93	ASIGNADO M.P. 1331 92	TOTAL DISPONIBLE 93	TOTAL GASTOS 93
REFORESTACION Y DESARROLLO FORESTAL DE LAS MARGENES DEL EMBALSE DE LA REPRESA DAULE-PERIPA	11.000.000	3.822.902	14.822.902	9.796.257
CENTRO DE TECNOLOGIAS AECI-FUNHABIT	7.000.000	4.968.096	11.968.096	9.128.379
VIVIENDAS DE RIOBAMBA	1.600.000	0	1.600.000	3.921
CATEDRA DE HISTORIA DE ESPAÑA EN LA EPOCA COLONIAL	2.200.000	1.332.484	3.532.484	1.487.351
PLAN DE INTERPRETACION Y EDUCACION AMBIENTAL PARA LAS ISLAS GALAPAGOS	52.000.000	1.372.022	53.372.022	5.543.692
DRI-IMBABURA	19.500.000	7.873.075	27.373.075	18.855.622
OTRAS ASISTENCIAS TECNICAS	1.000.000	631.421	1.631.421	810.177
TOTAL	94.300.000	20.000.000	114.300.000	45.625.398

**OFICINA TECNICA DE COOPERACION EN ECUADOR
BECAS DE CONVOCATORIA ESPECIAL
AÑO 1993**

PAIS / CURSO	Nº BECARIOS
BOLIVIA (CIFD)	
1.- CURSO SOBRE EXPORTACION A LA COMUNIDAD EUROPEA 1	4
2.- CURSO SOBRE EXPORTACION A LA COMUNIDAD EUROPEA 2	4
3.- SEMINARIO SOBRE DESARROLLO Y MEDIO AMBIENTE EN AMERICA LATINA A LA LUZ DE LAS PROPUESTAS DE LA CONFERENCIA DE RIO DE NACIONES UNIDAS	2
4.- CURSO DE PLANIFICACION Y GESTION DE SERVICIOS DE SALUD	2
5.- II SEMINARIO SOBRE PROMOCION DE SALUD Y POLITICAS SALUDABLES EN LATINOAMERICA	1
6.- CURSO SOBRE ATENCION A PERSONAS CON DISCAPACIDADES	1
ESPAÑA	
7.- PROGRAMA DE COOPERACION CIENTIFICA CON IBEROAMERICA	2
8.- IV CURSO INTERNACIONAL DE EXTENSION AGRARIA	3
9.- PROGRAMA DE COOPERACION EDUCATIVA CON IBEROAMERICA	5
10.- PASANTIA EN LA ESCUELA NACIONAL DE SALUD	1
11.- II CURSO DE ESPECIALIZACION DE PROFESIONALES IBEROAMERICANOS DE LA PEQUEÑA Y MEDIANA EMPRESA	2
12. IX CURSO SUPERIOR IBEROAMERICANO SOBRE PROTECCION CONTRA INCENDIOS FORESTALES	1
13.- II CURSO INTERNACIONAL DE RESTAURACION HIDROLOGICO -FORESTAL Y CONTROL DE LA EROSION	1
14.- VI CURSO INTERNACIONAL DE TECNICAS DE RIEGO Y GESTION DE REGADIOS	1
15.- BECAS DEL FONDO DE INVESTIGACIONES SANITARIAS	1
16.- FORMACION DE ALTA ESPECIALIZACION DE MEDICOS HISPANOAMERICANOS	1
ECUADOR	
17.- CURSO SUPERIOR DE ELECTROMEDICINA Y MEDICINA FISICA	3
MEXICO	
18.- III CURSO SOBRE USOS Y APLICACIONES DEL CATASTRO	1
19.- TALLER DEL PROYECTO REGIONAL DE INTERVENCIONES AMBIENTALES INTEGRADAS	1
VENEZUELA	
20.- CURSOS SOBRE DIVERSIDAD BIOLOGICA Y CULTURA RURAL EN LA GESTION AMBIENTAL DEL DESARROLLO	1

.../...

**OFICINA TECNICA DE COOPERACION EN ECUADOR
BECAS DE CONVOCATORIA ESPECIAL
AÑO 1993**

PAIS / CURSO	Nº BECARIOS
PARAGUAY	
21.- VII CURSO INTERNACIONAL SOBRE EVALUACION DE IMPACTO AMBIENTAL	1
GUATEMALA	
22 VII CURSO REGIONAL DE SANIDAD AMBIENTAL	1
URUGUAY	
23.- II CURSO IBEROAMERIICANO DE TECNICAS INDUSTRIALIZADAS PARA VIVIENDA DE INTERES SOCIAL	1
COSTA RICA	
24.- IV CURSO DE INICIACION A LA FARMACIA CLINICA	1
CHILE	
25.- CURSO DE FORMULACION Y EVALUACION DE POLITICAS Y PROYECTOS SOCIALES	1
TOTAL BECARIOS	43

EL SALVADOR

OFICINA TECNICA DE COOPERACION

CONTENIDO

	Pág.
I. INTRODUCCIÓN	1
1.1. El contexto socio-político	
1.2. La Cooperación Internacional	
II. ASPECTOS GENERALES DE LA COOPERACIÓN ESPAÑOLA EN EL SALVADOR	4
III. GESTIÓN Y ADMINISTRACIÓN: LA OFICINA TÉCNICA DE COOPERACIÓN	5
3.1. Funcionamiento de la OTC	
3.2. Recursos humanos	
3.3. Recursos materiales	
IV. PROYECTOS DE COOPERACIÓN (1) Financiados mediante Mandamientos de Pago	8
V. PROYECTOS DE COOPERACIÓN (2) Financiados mediante Fondos de Contravalor	11
5.1. Ayuda Alimentaria	
5.2. Fondo de Ayuda al Equipamiento (FAE)	

VI. OTRAS ACTIVIDADES DE COOPERACIÓN 12

- 6.1. Becas
- 6.2. Otras actividades de Desarrollo Municipal
- 6.3. Unión Europea
- 6.4. Ministerio de Trabajo
- 6.5. Organizaciones No Gubernamentales
- 6.6. Colaboraciones varias

VII. PROGRAMA DE JÓVENES COOPERANTES 15

ANEXOS 16

- Cuadro N° 1: Proyectos finalizados o activos en 1993 según características de ejecución.
- Cuadro N° 2: Proyectos finalizados o activos en 1993 según presupuesto.
- Cuadro N° 3: Sectores atendidos y origen de los fondos.
- Cuadro N° 4: Tipología del gasto.

I. INTRODUCCIÓN

1.1. El contexto socio-político

La evolución socio-política del país y la respuesta de la comunidad internacional ante la misma han confirmado las previsiones hechas en esta misma memoria del pasado año. El proceso de paz ha sido consolidado y la vida nacional va regresando progresivamente a la normalidad en la mayoría de sus aspectos.

Dos hechos merecen ser destacados en 1993. El primero de ellos es la total desmovilización e ingreso a la vida civil de las fuerzas armadas del FMLN y la reducción (o desaparición según los casos) en los plazos previstos de las fuerzas armadas y de seguridad del Estado. La progresiva incorporación de la Policía Nacional Civil –en cuya preparación juega España un importantísimo papel– probablemente será de los cambios estructurales con mayores efectos a largo plazo en el clima de paz y en la vigencia de los derechos humanos.

El segundo es el carácter pre-electoral que ha tenido 1993, sobre todo en su segunda mitad; de preparación de una ida a las urnas que en opinión generalizada será la primera en muchas décadas que pueda ser considerada plenamente democrática. El proceso no ha sido fácil y se ha visto seriamente afectado por los homicidios o "accidentes" de que han sido víctimas varios dirigentes del FMLN. A pesar de que el Gobierno y el sector político de derechas han presentado estas muertes como resultado de la delincuencia común o indeseados infortunios, no deja de sorprender la no aleatoriedad de la mala suerte. Lógicamente el sector político de izquierdas no ha sido tan benigno en la interpretación de estos hechos, pero ha mostrado una notable madurez al resistir todo intento de entrar en la dialéctica del "ojo por ojo". En conjunto puede ser afirmado que se ha ido transitando, con dificultades pero progresivamente, de una situación de abierta confrontación militar a una confrontación política e ideológica, en que la pólvora y el corvo han sido sustituidos por las ideas. Un claro ejemplo lo ha tenido la propia Cooperación Española cuando, en los cursos de capacitación de líderes municipales que se mencionará más adelante, dirigentes de todo el espectro político han trabajado y convivido en paz y armonía.

Aunque ha habido, por tanto, una notable disminución de la violencia política, es un hecho preocupante el gran aumento de la delincuencia común que, además de los asaltos a manos armada contra bienes de particulares, ha implicado un gran número de asesinatos, algunos de ellos de notable crueldad. Probablemente es atinada la interpretación que atribuye este hecho a la dificultad para una adecuada inserción laboral de sectores que durante muchos años sólo han vivido del arte de guerrear, junto con la existencia de todo tipo de armas por doquier. Sin duda también influye en este hecho la situación transitoria de una policía militarizada, en vías de desaparición, a una policía civil, en proceso de formación y despliegue. Por ello, una vez más, resalta la actuación de España en la preparación de esta última.

La paz, sin embargo, no ha resuelto los bajísimos niveles de calidad de vida de la mayoría de la población –todavía más disminuidos por la guerra– derivados de la alta y crónica concentración de la propiedad y del ingreso. Ejemplos claros son los frecuentes litigios por la posesión de la tierra, derivados de la aplicación de los Acuerdos de Paz, y la escasa capacidad de la estructura pública par atender a las necesidades básicas de salud y educación. El rebrote dramático de la epidemia del cólera habido a finales de 1993 no es sino otro doloroso ejemplo de lo dicho.

1.2. La Cooperación Internacional

El proceso de paz, aunque fruto de la voluntad del pueblo de El Salvador, ha sido fuertemente sustentado por la comunidad internacional, tanto en lo político como en lo económico. En este aspecto merece destacarse la intervención de ONUSAL y el establecimiento de la Academia para la formación de la Policía Nacional Civil, aspectos ambos que han recibido un fuerte apoyo de España.

Continuando con la situación explicada en la memoria del pasado año se ha producido un diluvio de ayudas técnicas y financieras no reembolsables provenientes de organismos multilaterales, bilaterales y no gubernamentales. Por ejemplo, sólo la Unión Europea ha aprobado tres proyectos en cuatro meses, por más de 30 millones de ecus. Por su actualidad puede ser repetida textualmente la siguiente frase de la pasada memoria: " ... por comprensibles deficiencias de coordinación (la cooperación no financiera) ha llegado a menudo de forma desordenada, tardía y, ocasionalmente, duplicando actividades ya financiadas por otros donantes".

Igualmente merece ser repetido el énfasis puesto en la incapacidad algunas veces mostrada por el sector no gubernamental para asumir eficientemente las colaboraciones recibidas de innumerables instituciones y organismos extranjeros. Esta incapacidad se ha reflejado en problemas de planificación y gestión, en deficiente utilización de los fondos desde el punto de vista técnico y, en unos pocos casos probados, en abierta corrupción. En este sentido se ha invertido la figura tradicional que resaltaba la eficiencia y eficacia del sector no gubernamental sobre el gubernamental.

II. ASPECTOS GENERALES DE LA COOPERACIÓN ESPAÑOLA EN EL SALVADOR

La Cooperación Española ha estado en sintonía con la comunidad internacional en el apoyo de los procesos de Paz. Y, teniendo en cuenta la inferior capacidad económica de España en comparación con otros países donantes o con los organismos multilaterales, puede ser considerada excepcional. Para ello, una vez más, es necesario referirse a las informaciones proporcionadas para 1992. Ha continuado el apoyo a la actuación de ONUSAL, en sus diversas divisiones, a la Academia Nacional de Seguridad Pública (Policía Nacional Civil) y, en menor medida, a las instituciones directamente implicadas en el proceso democrático y electoral, como el Tribunal Electoral y la Procuraduría de Derechos Humanos.

En consonancia con el proceso la Cooperación Española últimamente ha evolucionado en lo que podrían ser consideradas tres fases. En la primera, a partir de 1989, las condiciones socio-políticas orientaban hacia una disminución de la misma y su marcado carácter no gubernamental. La segunda, a partir de los Acuerdos de Paz, manifestada en 1992 y 1993, representa una situación intermedia en que se incrementa el carácter gubernamental o macro-institucional del destino de los fondos propios y de contravalor. En la tercera, a fines de 1993 y previsible para 1994, se recobrarán plenamente el carácter bilateral, con una disminución en la aportación de fondos al sector no gubernamental. Una muestra de ello, aunque con total independencia de esta OTC, ha sido la aprobación y puesta en funcionamiento del proyecto de "Alfabetización y Educación Básica de Adultos", ejecutado en el marco de la O.E.I. con un presupuesto de 200 millones de pesetas provenientes de la Administración Española.

Aunque hay una comprensible tendencia a reducir el concepto de Cooperación Española a la incluida en los presupuestos de fondos propios o de contravalor (Ayuda Alimentaria y FAE), es necesario insistir en la realizada por Ministerios de la Administración Central (con o sin coordinación con la AECI, como el mencionado de Educación de Adultos), por Consejerías de Comunidades Autónomas, Ayuntamientos, Universidades y ONG. Por ello la Cooperación tiene un volumen y cobertura más amplio del que se dará al detallar posteriormente los proyectos pero, por desgracia, también tiene un no despreciable grado de descoordinación, desconocimiento y duplicidad.

III. GESTIÓN Y ADMINISTRACIÓN: LA OFICINA TÉCNICA DE COOPERACIÓN

3.1. Funcionamiento de la OTC

El hecho más importante en la gestión de la OTC ha sido el nombramiento rutinario de un nuevo Coordinador General (el segundo inició sus actividades el 20 de Septiembre) y los cambios que normalmente se producen en una situación de este género. El más inmediato ha sido la selección y contratación de un contable, puesto vacante desde principios de agosto y la de una nueva secretaria, que presentó su renuncia a los pocos días de iniciada la segunda gestión.

Con la inapreciable colaboración de la Misión enviada por la Secretaría General a solicitud del nuevo Coordinador (25 noviembre – 2 Diciembre) se ha sentado las bases para regularizar definitivamente la situación administrativo-contable de la OTC, intentando afrontar de raíz una serie de problemas crónicos. Para ello ha sido decisiva la contratación de un contable con capacidad y experiencia y la introducción del instrumento contable conocido como Justificante o "Voucher", que inexplicablemente no era utilizado con anterioridad, a la espera de la versión definitiva que proporcione la Secretaría General. También se ha sistematizado el sistema informático, a la espera del software anunciado por la Secretaría.

Se ha sistematizado la información de todos los proyectos financiados con fondos propios, comenzando por la asignación de una sigla que facilite su manejo informático y administrativo. En la mayoría de los casos ha implicado la formulación regular de un documento de proyecto (inexistente hasta ese momento), utilizando una versión simplificada del usado por el PNUD que a su vez también se inspira en el Marco Lógico. En cambio todavía no ha sido posible extender esta actuación a los proyectos generados con fondos de contravalor (Ayuda Alimentaria y FAE), a pesar de lo urgente de esta necesidad.

Se espera que todos los procedimientos administrativo-contables estén normalizados en el primer trimestre de 1994,

3.2. Recursos humanos

Al 31 de diciembre la Cooperación cuenta con el siguiente personal:

a) Adscrito a la OTC:

Directivo: 1 Coordinador General

Técnico: 1 Experto Coordinador, responsable del proyecto de la Biblioteca de la UES y asistente del Coordinador General.
1 Experto, responsable de los proyectos de DEMUCA.

Administrativo: 1 Contable
2 Secretarias
1 Chófer y tramitador

Mantenimiento: 1 Limpieza
1 Jardinero/mantenimiento
1 Seguridad (en total son 2, compartidos con la Embajada)

b) Adscrito a proyectos:

Técnico: 1 ingeniero

Administrativo: 1 chófer y tramitador

De junio a noviembre la OTC tuvo la fortuna de contar con la colaboración de dos de la seis jóvenes cooperantes que han estado en El Salvador y con el trabajo voluntario del marido de una de ellas.

A principios de enero está prevista la contratación de una recepcionista, para teléfono y público. Además de su función real, que aliviará el trabajo de las dos secretarias, tiene la función simbólica de colaborar con el programa de rehabilitación de minusválidos, pues se trata de una joven con parálisis en las extremidades inferiores, víctima del terremoto de 1986. Es un aporte "en especie" al proyecto que España financia en El Salvador en el marco de la OIT, incluido en la II Reunión de la Comisión Mixta, enero 1993.

3.3. Recursos materiales

Además de lo necesario para su desempeño normal, con excepción del equipo informático que es muy limitado, la OTC cuenta con los siguientes vehículos:

Toyota, Land Cruiser, Station Wagon 4x4, 1992

Toyota, Hi Lux (camioneta doble cabina) 4x4, 1991

Nissan, Pick-Up (camioneta 1 cabina), 1989.

IV. PROYECTOS DE COOPERACIÓN (1) Financiados mediante Mandamientos de Pago.

Los fondos recibidos en 1993 han sido los siguientes (redondeados en miles de dólares):

	<u>Recibido</u>	<u>Gastado</u>	<u>Saldo</u>
Proyectos Subsecretaría	676.3	483.0	193.3
Ciencia y Tecnología	62.6	54.6	8.0
Bienes Culturales	36.7	1.2	35.5
Gastos Generales	71.8	71.8	0.0
TOTAL	<u>847.4</u>	<u>610.6</u>	<u>236.8</u>

Al 31 de diciembre están siendo ejecutados o han sido concluidos los siguientes proyectos del presupuesto de 1993 (Ver Cuadros en Anexo):

"V Curso de electromedicina" (93-FP-01)

Concluido. Curso de 15 días impartido por un experto del Hospital Universitario Virgen Macarena de Sevilla a 8 trabajadores de este sector del Hospital Rosales y otros de San Salvador.

"Seminario sobre gestión de Servicios de Enfermería" (93-FP-02).

Concluido. Han sido realizados 3 seminarios sobre gestión de los servicios de enfermería a enfermeras de cuatro regiones del país y 4 jornadas sobre programación local de salud destinadas a auxiliares de enfermería.

"Capacitación para el sistema de registro de la consulta externa del hospital Rosales" (93-FP-03).

A punto de ser iniciado, a la espera de la conclusión de las obras de remodelación física de la misma, realizadas con fondos de contravalor.

"Mejora integral de los servicios de basuras de Sonsonate". (93-FP-04)
(DEMUCA).

Ha sido realizado un diagnóstico de la situación del servicio de basuras. Se ha localizado los terrenos para la construcción del relleno sanitario. También ha sido hecho el Estudio de Impacto Ambiental, estudios geológicos y topográficos del terreno. Con toda esta información ha sido realizado el Plan Maestro del proyecto, memoria, planos, y presupuesto.

"DRI III, La California. Reinserción de combatientes".
(93-FP-05).

Concluido. Falta el informe final. Ha formado parte, mediante actividades pecuarias, de un programa de integración de 200 excombatientes del FMLN (50 de ellos lisiados) y sus familias a la vida civil en la zona de Usulután.

"Resforestación en 4 comunidades de Chalatenango"
(93-FP-06).

Concluido, falta el informe final. Con la colaboración de una ONG se ha plantado 50.000 unidades de diversas especies forestales, han sido realizadas obras de conservación de suelos (acequias, barreras de piedra, terrazas) y se ha facilitado la organización de 300 agricultores en el sistema cooperativo.

"Biblioteca Central de la Universidad de el Salvador"
(93-FP-07).

La obra civil está completamente acabada, faltando el amoblamiento y la instalación del equipo informático ya adquirido. Se prevé la inauguración para febrero de 1994.

"Capacitación para funcionarios y líderes municipales"
(93-FP-08) (DEMUCA).

Se ha realizado el I Ciclo de Capacitación, con el Curso de Introducción a

la Administración Municipal. A este curso han asistido 200 candidatos para alcaldes, quienes participarán en las elecciones de marzo de 1994. Actualmente se está realizando el II Ciclo con el Curso de Introducción a las Finanzas Municipales.

"Reinserción de Refugiados y repatriados en Tres Rios"
(93-FP-09).

Incluye acciones de tipo infraestructural, productivas, organizativas y formativas, con la conclusión de 45 viviendas.

"Formulación del proyecto para la construcción de un depósito de biológicos" (93-FP-10).

Ha comenzado el diseño técnico con la colaboración de la OTC de Honduras.

"Biblioteca de la Procuraduría de Derechos Humanos"
(93-FP-11). Por realizar.

"Ciencia y Tecnología. CYTED (93-RE-03).

Está a punto de concluir en la Sub-Red temática XIV.B. "Viviendo y construyendo", por medio de la ONG Fundasal.

"Inventario de bienes culturales inmuebles".
(93-FP-12).

Concedidos los fondos en octubre, está en proceso de reformulación debido a la devaluación de la peseta.

V. PROYECTOS DE COOPERACIÓN (2) Financiados mediante Fondos de Contravalor.

5.1. Ayuda alimentaria

En 1993 España ha donado 1.000 toneladas de aceite de girasol, (100 millones ptas.) que, vendidos a precios de mercado han supuesto la generación de 555.000 dólares.

Durante este año ha sido iniciado y está apunto de ser terminado el proyecto "Remodelación de la Consulta Externa del Hospital Rosales". A pesar de las dificultades que comporta la remodelación de un servicio en funcionamiento, que atiende unos 800 pacientes diarios, está prevista su inauguración para febrero de 1994, incluyendo la obra civil, el amoblamiento y otro equipamiento. Este proyecto se complementa con el financiado con fondos propios mencionado anteriormente.

Existe una gran cartera de proyectos a ser financiados con estos fondos, a medida que sea generados por los pagos de importadores de alimentos, que está siendo examinada por la AECI y MIPLAN.

5.2. Fondo de Ayuda al Equipamiento (FAE)

Concedidos 200 millones de pesetas, ha comenzado el no fácil proceso administrativo establecido en el reglamento. Actualmente, a solicitud de posibles importadores de El Salvador, y tras las debidas consultas, se está modificando el nº 14 del mismo.

Es previsible que en 1994 y 1995 una buena parte del trabajo de la OTC esté destinada al diseño, gestión, supervisión y evaluación de los proyectos generados con fondos de contravalor.

VI. OTRAS ACTIVIDADES DE COOPERACIÓN

6.1. Becas

La OTC ha colaborado en la selección y tramitación de las siguientes becas:

Convocatoria general	12
Programa MUTIS	6
Cursos en Santa Cruz de la Sierra	14
Otros cursos	37

6.2. Otras actividades de Desarrollo Municipal

Además de los proyectos mencionados de DEMUCA se ha realizado las siguientes actividades:

Realización de dos seminarios de capacitación y sensibilización del programa DEMUCA en El Salvador. En el primero - "El Municipio como Promotor del Desarrollo Humano"- participaron 47 autoridades y funcionarios municipales. El segundo fue el "Seminario Internacional sobre la Gestión del Servicio Municipal de Basura" al que asistieron setenta y cuatro especialistas, técnicos y autoridades municipales. Formaron parte los que se impartieron para técnicos y autoridades municipales, se realizaron en los otros países Centroamericanos.

Dentro del programa del C.E.M.C.I. CDL-93 tuvieron lugar las pasantías en Granada (España) para autoridades y técnicos municipales. Por El Salvador participaron el alcalde de Santa Ana y la directora de urbanismo del Área Metropolitana de Sonsonate.

6.3. Unión Europea

Se ha examinado y se ha presentado sugerencias para sustentación en Bruselas de 3 proyectos a ser financiados por la Unión Europea -2 de salud para la zona Occidental y 1 de desarrollo rural en Usulután. Los 3 han sido aprobados.

Por otro lado se ha participado en la detección y preselección de 8 profesionales y funcionarios de alto rango para asistir a los Cursos sobre Exportación a la Comunidad Europea, tenidos en el Centro de Santa Cruz de la Sierra (noviembre y diciembre). Los cursos han tenido gran impacto, con gran satisfacción de los participantes. Sin embargo, esta OTC recibió la solicitud por parte de los organizadores de dar la máxima difusión de los mismos. La consecuencia fue que se obtuvo 30 solicitudes de candidatos calificados, con la consiguiente frustración y desencanto de los restantes. Se planea repetir estos cursos a nivel nacional con la colaboración de los asistentes durante el próximo año.

6.4. Colaboración con el Ministerio de Trabajo

Se ha prestado colaboración a 5 consultores del Ministerio de trabajo que han asistido al Instituto Salvadoreño del Seguro Social y al Instituto Salvadoreño de Formación Profesional.

6.5. Organismos No Gubernamentales

Ha disminuido notablemente el presupuesto de la Administración Central para proyectos a través de ONG. En 1992 fueron destinados 618.3 millones de pesetas –en las convocatorias Ordinarias y del IRPF– mientras que en 1993 las subvenciones han alcanzado a 69.4 millones de pesetas, con 4 proyectos en la convocatoria del IRPF (sin incluir en esta disminución la depreciación de la peseta como divisa). Se desconoce los proyectos financiados para El Salvador por Comunidades Autónomas y Ayuntamientos españoles.

Como actividad de la OTC se ha examinado sobre el terreno los nueve proyectos presentados para la convocatoria del IRPF de este año. Por otro lado se ha prestado asistencia y consejo a numerosas ONG salvadoreñas, y a las españolas que lo han solicitado, como Cear, Cidob, Entrepueblos, Intermón, Las Segovias y Sodepaz.

6.6. Colaboraciones varias

- Se ha prestado colaboración, cuando ha sido solicitada, a los miembros de la Asociación de Profesores Universitarios españoles que brindan asistencia a universidades del país, especialmente a la UES. Por su valiosa aportación ha sido incluida parcialmente en la propuesta de presupuesto para 1994.

- Se ha colaborado en aspectos puntuales con el proyecto de Alfabetización y Educación Básica de Adultos y tres de las seis Jóvenes Cooperantes han desarrollado en él su actividad. Por otro lado se ha ofrecido al mismo la experiencia sobre este tema del Coordinador General, sin que hasta el momento haya sido utilizada.

- Se ha prestado orientación a varias empresas interesadas en participar en el FAE o en proyectos financiados por la Unión Europea.

VII. PROGRAMA DE JÓVENES COOPERANTES

En la presente edición, El Salvador ha gozado de la presencia de seis Jóvenes Cooperantes, de Junio a Noviembre. Tres de las cooperantes han desempeñado su trabajo en el proyecto de Alfabetización y Educación Básica de Adultos, mencionado anteriormente. Una ha colaborado en el Instituto Salvadoreño de Rehabilitación de Inválidos. Y dos han colaborado directamente con la OTC: supervisando los proyectos de construcción y apoyando en la gestión y supervisión de los proyectos (esta segunda tras una etapa inicial fallida por culpa de la ONG a que estaba destinada).

La experiencia ha sido plenamente satisfactoria y lo único criticable es la corta duración de la misma. Aunque la atención a seis jóvenes, con escasa experiencia profesional y ninguna en cooperación, implica mucho trabajo adicional para la OTC –tanto en lo profesional como en lo personal– el saldo sería completamente positivo si se pudiera disponer de su colaboración por lo menos durante 12 meses. En la situación actual han concluido su contrato cuando comenzaban a estar en una situación de pleno rendimiento.

ANEXOS

**PROYECTOS FINANCIADOS O ACTIVOS EN 1993 SEGUN
CARACTERISTICAS DE EJECUCION**

PROYECTOS	SECTOR	COMPONENTES	ENTIDADES CO-GESTORAS	GRADO DE EJECUCION EN DICIEMBRE 1993	% EJECUCION SOBRE FONDOS APROBADOS 1993
PROYECTOS FONDOS PROPIOS					
RESIDUOS SOLIDOS SENSUTEPEQUE	MUNICIPALISMO	INFRAESTRUCTURA MUNICIPAL	ALCALDIA SENSUTEPEQUE	100.00	
APOYO COMUNIDAD NUEVO GUALCHO	REPATRIADOS	AGRICOLA, FORMACION, COOPERATIVISMO	ASDI	100.00	
RESTAURACION IGLESIA CANDELARIA	CULTURAL	PATRIMONIO CULTURAL	CONCULTURA, O.E.A.	100.00	
BIBLIOTECA DE LA U.E.S.	EDUCACION	FORMACION, APOYO INSTITUCIONAL	UNIVERSIDAD EL SALVADOR	100.00	116.52
REFUGIADOS Y REPATRIADOS	REPATRIADOS	INICIATIVA, FORMACION, AGRICOLA, ASISTENCIAL, MICROEMPRESA	ASDI	88.75	0.00
CURSOS DE ENFERMERIA	SALUD	SALUD	MINISTERIO DE SALUD	100.00	104.95
DRI - III, LA CALIFORNIA	COOPERATIVISMO	AGRICOLA, FORMACION, ASISTENCIAL	ASDI	100.00	105.13
CYTED - D	CIENTIFICO	CENCIA Y TECNOLOGIA	FUNDAEAL	87.22	57.22
ASISTENCIAS TECNICAS	EDUCACION	FORMACION		70.73	70.73
REFORESTACION 4 COMUNIDADES CHALATENANGO	FORESTAL	FORESTAL	ISEAC	100.00	49.18
CAPACITACION LIDERES COMUNALES	MUNICIPALISMO	FORMACION MUNICIPAL - DEARUCA	ISEM	70.00	42.41
HOSPITAL ROSALES. SISTEMA DE REGISTRO	SALUD	DOCUMENTACION - OFICINA SALUD	MINISTERIO DE SALUD, O.P.S	21.41	21.41
CURSO DE ELECTROMEDICINA	SALUD	SALUD	MINISTERIO DE SALUD, O.P.S	100.00	7.97
INVENTARIO BIENES CULTURALES INMUEBLES	CULTURA	PATRIMONIO	CONCULTURA	10.00	3.06
SERVICIOS DE BASURAS SONSONATE	MUNICIPALISMO	INFRAESTRUCTURA MUNICIPAL	ALCALDIA SONSONATE	10.00	2.67
BIBLIOTECA PROCURADURIA DERECHOS HUMANOS	JUSTICIA	DERECHOS HUMANOS	PROCURADURIA	10.00	0.00
DEPOSITO BIOLOGICO	SALUD	SALUD	MINISTERIO DE SALUD	10.00	0.00
					105.32
PROYECTOS FONDOS DE CONTRAVALOR					
CENTRO DE MENORES DE IZALCO	EDUCACION	JUVENUD, ASISTENCIAL, APOYO INSTITUCIONAL, FORMACION	S.N.F / CONSEJO MENORES	100.00	100.00
CURSO GERENCIAL DE SALUD	SALUD	ADMINISTRACION SALUD	MINISTERIO SALUD	100.00	100.00
CENTRO EDUCATIVO MARIA AUXILIADORA	EDUCACION	EQUIPAMIENTO	COMUNIDAD SALESIANA	100.00	100.00
REHABILITACION HOSPITAL ROSALES	SALUD	INFRAESTRUCTURA	MINISTERIO SALUD	55.65	55.65
				72.65	65.43

TOTAL PROYECTOS 91

74.54 96.58



PROYECTOS FINANCIADOS O ACTIVOS EN 1993 SEGUN
SEGUN PRESUPUESTO

PROYECTO	PRESUPUESTO TOTAL EN \$	EJECUTADO 92 (\$)	%92	APROBADO 92 (\$)	EJECUTADO 93 (\$)	%93	%EJECUTADO A 31/12/93	SECTOR
PROYECTOS FONDOS PROPIOS								
RESIDUOS SOLIDOS SENSUITEPEQUE	30.306,09	885,50	2,92		29.420,59	97,08	100,00	MUNICIPALISMO
APOYO COMUNIDAD NUEVO GUALCHO	26.944,81	23.944,81	88,87		3.000,00	11,13	100,00	REPATRIADOS
RESTAURACION IGLESIA CANDELARIA	38.669,78	34.778,29	89,94		3.891,58	10,05	100,00	CULTURAL
BIBLIOTECA DE LA U.E.S.	662.504,27	1.24.911,28	18,85	238.500,25	537.592,99	81,15	100,00	EDUCACION
REFUGIADOS Y REPATRIADOS	182.740,82	100.000,00	54,72	15.130,82	62.180,45	34,03	88,75	REPATRIADOS
CURSOS DE ENFERMERIA	9.752,97			9.293,29	9.752,97	100,00	100,00	SALUD
DRI - III, LA CALIFORNIA	17.292,36			16.448,29	17.292,36	100,00	100,00	COOPERATIVISMO
CYTED - D	62.600,00			62.600,00	54.600,00	87,22	87,22	CIENTIFICO
ASISTENCIAS TECNICAS	8.224,15			8.224,15	5.816,56	70,73	70,73	EDUCACION
REFORESTACION 4 COMUNIDADES CHALATENANGO	74.017,32			74.017,32	36.403,68	49,18	49,18	FORESTAL
CAPACITACION LIDERES COMUNALES	41.120,73			41.120,73	17.437,42	42,41	42,41	MUNICIPALISMO
HOSPITAL ROSALES. SISTEMA DE REGISTRO	74.017,32			74.017,32	15.848,28	21,41	21,41	MUNICIPALISMO
CURSO DE ELECTROMEDICINA	41.120,73			41.120,73	3.276,21	7,97	7,97	SALUD
INVENTARIO BIENES CULTURALES INMUEBLES	36.689,16			36.689,16	1.122,00	3,06	3,06	CULTURA
SERVICIOS DE BASURAS SONSONATE	120.150,44			120.150,44	3.211,76	2,67	2,67	MUNICIPALISMO
BIBLIOTECA PROCURADURIA DERECHOS HUMANOS	4.934,49			4.934,49	0,00	0,00	0,00	JUSTICIA
DEPOSITO BIOLOGICO	18.156,98			18.156,98	0,00	0,00	0,00	SALUD
TOTAL	1.449.242,42	284.519,79	19,63	760.403,97	800.846,85	55,26	74,89	

PROYECTOS FONDOS DE CONTRAVALOR

CENTRO DE MENORES DE IZALCO	60.363,41	56.250,00	93,19	4.113,41	4.113,41	6,81	100,00	EDUCACION
CURSO GERENCIAL DE SALUD	37.183,91			37.183,91	37.183,91	100,00	100,00	SALUD
CENTRO EDUCATIVO MARIA AUXILIADORA	5.747,13			5.747,13	5.747,13	100,00	100,00	EDUCACION
REHABILITACION HOSPITAL ROSALES	166.186,34			166.186,34	92.480,43	55,65	55,65	SALUD
TOTAL	269.480,79	56.250,00	20,87	213.230,79	139.524,88	51,78	72,65	

TOTAL PROYECTOS

1.718.723,21	340.769,79	19,83	973.634,76	940.371,73	54,71	74,54
--------------	------------	-------	------------	------------	-------	-------

SECTORES ATENDIDOS Y ORIGEN DE LOS FONDOS

SECTOR	VALOR	CANTIDAD	FONDOS PROPIOS	FONDOS DE CONTRAYALOR	TOTAL
EDUCACION	736.838.96	4287	4	1905	8432
JUSTICIA	4.934.49	029	1	476	1588
REPARIADOS	209.685.63	1220	2	952	10000
SALUD	346.418.25	2016	6	2857	
COOPERATIVISMO	17.292.36	101	1	476	
CULTURAL	75.358.94	438	2	952	
MUNICIPALISMO	191.577.26	1115	3	1429	
FORESTAL	74.017.32	431	1	476	
CIENTIFICO	62.600.00	354	1	476	
TOTAL EN \$	1.718.723.21	10000	21	10000	

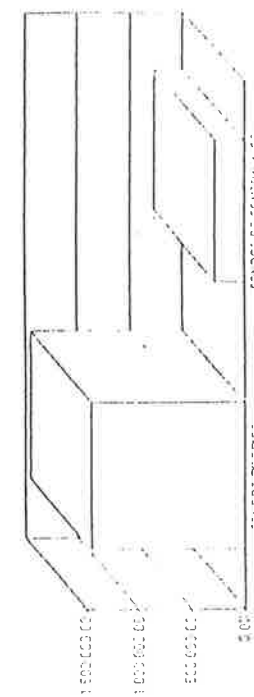

SECTOR	CANTIDAD	VALOR
PROYECTOS EJECUTADOS AL 100%	9	4286
PROYECTOS EJECUTADOS ENTRE EL 75% Y EL 99%	2	952
PROYECTOS EJECUTADOS ENTRE EL 50% Y EL 74%	2	952
PROYECTOS EJECUTADOS ENTRE EL 25% Y EL 49%	2	952
PROYECTOS EJECUTADOS ENTRE EL 0% Y EL 24%	6	2857
TOTAL	21	10000

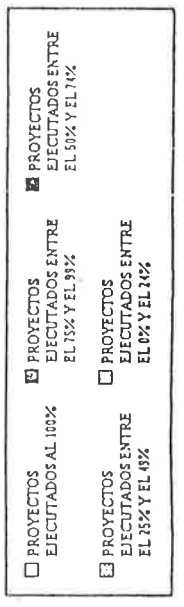
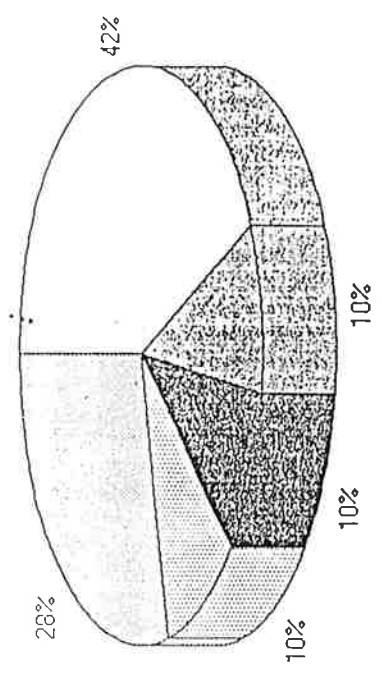
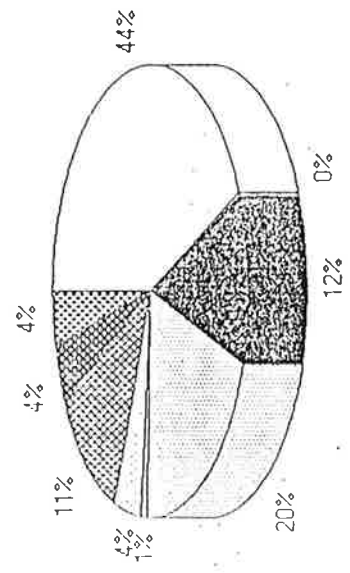
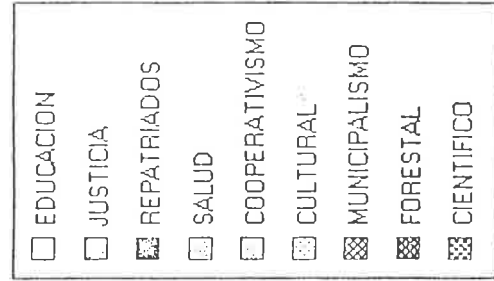

TIPOLOGIA DEL GASTO

TIPOLOGIA DEL GASTO	1.988 VALOR PTS.	1.989 VALOR PTS.	1.990 VALOR PTS.	1.991 VALOR PTS.	1.992 VALOR PTS.	1.993 VALOR PTS.	TOTAL VALOR PTS.
GASTOS GENERALES	6.000.000,00	6.500.000,00	7.500.000,00	8.000.000,00	5.700.000,00	10.000.000,00	41.800.000,00
PROYECTOS FONDOS PROPIOS		64.000.000,00	26.000.000,00	54.300.000,00	87.800.000,00	102.242.000,00	333.342.000,00
AYUDA ALIMENTARIA			30.500.000,00	31.200.000,00	40.200.000,00	100.000.000,00	201.900.000,00
SUBVENCIONES ONG'S		104.772.562,00	181.850.000,00	178.631.826,00	619.322.000,00	69.370.000,00	1.150.946.388,00
DONACIONES							625.700.000,00
TOTAL	6.000.000,00	175.272.562,00	244.850.000,00	268.131.826,00	752.022.000,00	281.612.000,00	2.358.666.388,00

EL VALOR COMPARETIVO ENTRE LA ASESORIA EN GASTOS EN LA OBTENCION DE LA AYUDA ALIMENTARIA EN LOS AÑOS 1988 Y 1989 ES DEL 100% Y EN 1990 DEL 100% Y EN 1991 DEL 100% Y EN 1992 DEL 100% Y EN 1993 DEL 100% Y EN TOTAL DEL 100%.

EL VALOR DEL GASTO EN AYUDA ALIMENTARIA EN LOS AÑOS 1988 Y 1989 ES DEL 100% Y EN 1990 DEL 100% Y EN 1991 DEL 100% Y EN 1992 DEL 100% Y EN 1993 DEL 100% Y EN TOTAL DEL 100%.

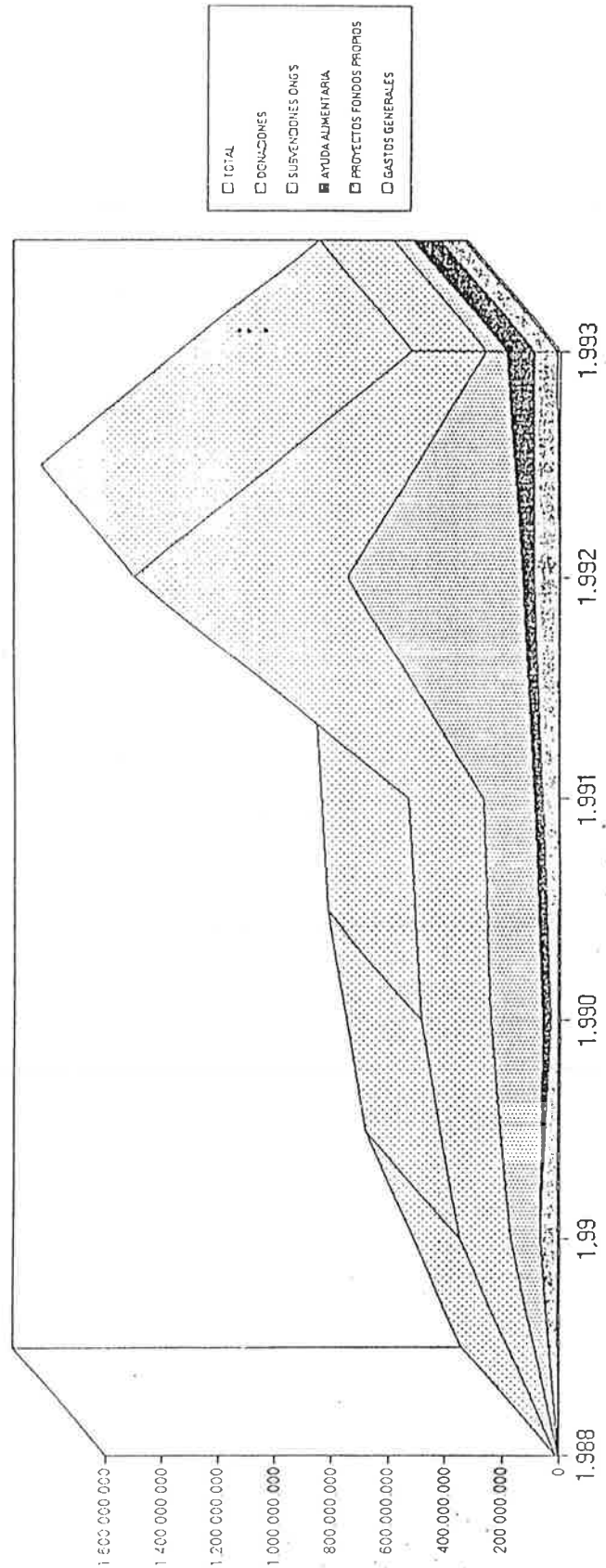

GUATEMALA

OFICINA TECNICA DE COOPERACION

En el marco de los acuerdos suscritos en el Acta de la II Reunión de la Comisión Mixta Hispano-Guatemalteca el 27 de mayo de 1991 y de las conclusiones de la I Reunión de Seguimiento de dicha Comisión, celebrada el 27 de octubre de 1992, se ejecutaron durante 1993 los siguientes proyectos de Cooperación bilateral:

ELECTRIFICACION RURAL

El Programa consiste en apoyar a las comunidades, principalmente de población indígena del altiplano guatemalteco, organizadas en comités, con la donación de los materiales necesarios para la introducción de energía eléctrica a sus domicilios. Los estudios de factibilidad y presupuesto de la obra son realizados por el personal de Instituto Nacional de Electrificación (INDE), así como la ejecución de las obras. La financiación de la obra se hace en forma tripartita, entre el INDE, AECI y Las Comunidades.

La selección de los proyectos se efectúa en base a ciertos criterios convenidos que toman en cuenta el coste por acometida, tamaño de la población a servir, región y productividad del proyecto.

Durante 1993 se ejecutaron 12 proyectos en sendas comunidades que beneficiaron a una población de más de 8,000 personas habiéndose dotado de energía eléctrica a 1099 viviendas.

Dentro del programa de Electrificación Rural se inició en 1993 un componente de producción de energía por medio de otras fuentes no convencionales implementándose un sistema de energía solar (fotovoltaica) para dotar de iluminación y energía al Centro de Salud de la Aldea La Canoa, Municipio de Salamá. La instalación servirá para la conservación de vacunas y medicina que necesita de una red fría, beneficiando así a una población de más de 1500 habitantes. Este proyecto es realizado juntamente con el Ministerio de Energía y Minas.

DESARROLLO RURAL

Durante 1993, el Proyecto de Desarrollo Rural Integral en Izabal, continuó su singladura centrándose en las dos líneas de acción principales:

- financiamiento de proyectos productivos.
- capacitación técnica, en administración, comercialización, ...y en salud.

Se continuó con el fomento de cultivos de piña tropical, café, pimentero y plátano; con el desarrollo pecuario de bovino, porcino y pollo de engorde. Se estableció un depósito de pescado y marisco para comercializar las capturas de un grupo de pescadores. Se concluyó el proyecto de tienda agrícola cooperativa. Todos estos proyectos productivos, que afectan a 392 beneficiarios directos, revierten las amortizaciones de los créditos en el Fondo Rotatorio para el Desarrollo Rural de Izabal, y se ejecutan con la mediación de 5 instituciones contrapartes estatales guatemaltecas.

El programa de capacitación se ha centrado en el Centro de Capacitación Integral "Vicente Daudí", y ha beneficiado directamente a 511 alumnos, a través de 21 cursos sobre materias varias.

En el sector Educación, se ha colaborado a través del Programa de Autoconstrucción de Mobiliario Escolar, que en su fase piloto de 5 meses, ha beneficiado a 828 niños de 13 aldeas.

En el sector Salud, se continuó el apoyo puntual al Centro de Salud de Morales, se donó una planta potabilizadora al Hospital Infantil de Puerto Barrios, y se organizó el curso de capacitación de líderes comunitarios para la ejecución del Plan de Letrinización trazado por el Ministerio de Salud de Guatemala, para el municipio de Livingston.

Se inició el refuerzo del "Santuario de Anidación de Tortugas Marinas, Iguanas y Cocodrilos", según plan propuesto por la contraparte correspondiente.

Se apoyó a la Municipalidad de Puerto Barrios, a través de la asesoría en suministro de agua y drenajes, mediante la participación de un técnico de la Comunidad Autónoma de Madrid.

Todas las actividades del DRI, se ejecutan mediante la intervención de 11 funcionarios de 5 instituciones contrapartes (DIGESA, DEGESEPE, INACOP, MDUR, SEGEPLAN), y el personal de 4 instituciones colaboradoras (Ministerio de Salud, PRODAC, INTECAP, PROEXAG)

RECURSOS NATURALES

Se ha continuado el PROYECTO AGROFORESTAL iniciado en 1992, con el fin de introducir sistemas agroforestales en las parcelas de pequeños agricultores ubicados en zonas críticas en cuanto al abastecimiento de leña o deterioro del medio ambiente de los departamentos de Sacatepéquez y Retalhuleu.

El proyecto durante este año ha consolidado los sistemas de extensión y divulgación agroforestal a través de técnicos y promotores forestales que realizan una asistencia continuada a los beneficiarios del mismo.

Las actividades desarrolladas se pueden agrupar de la siguiente forma:

- Capacitación de técnicos y promotores agroforestales
- Extensión agroforestal por parte de promotores y técnicos a beneficiarios
- Apoyo institucional a la contraparte (DIGEBOS).
- Apoyo a las iniciativas regionales para la planificación agroforestal.
- Introducción de Sistemas de ahorro energético (estufas mejoradas).

El PROYECTO DE REFORESTACION consiste en la reforestación de una superficie de aproximadamente 1000 Has con plantaciones de coníferas en fincas municipales con el fin de aumentar la superficie dedicada a explotaciones forestales en la zona nororiente del país, la cual se encuentra en un grave proceso de recesión de sus masas boscosas por la presión de la industria maderera del área.

En 1993 no se ha realizado ninguna plantación nueva si no que se han mantenido las existentes en cinco fincas municipales.

El proyecto ha apoyado asimismo el desarrollo de la carrera de Ingeniería Forestal de la Universidad de San Carlos, aportando financiamiento para la adquisición de material y equipos de laboratorio y prácticas de campo.

Con el fin de participar en el refuerzo institucional del sector forestal público guatemalteco, se han apoyado diversos seminarios y cursos relacionados con la explotación forestal. Además, se han enviado dos técnicos del organismo contraparte DIGEBOS a España, con becas de formación para técnicos forestales.

TRIFINIO

El Plan Trifinio es un programa que pretende ejecutar una serie de proyectos de desarrollo en el área fronteriza de los países de Guatemala, El Salvador y Honduras (ver mapa adjunto). El compromiso de la AECI es desarrollar dos de los 29 perfiles de proyectos existentes en dicho plan, siendo estos el proyecto T-6 denominado "Riego para la Región del Trifinio" y el proyecto T-2 "Desarrollo de las Cuencas Hidrográficas del Lempa y del Motagua".

Las actuaciones en el Proyecto T-6 se han venido desarrollando desde el año 1989 y actualmente se encuentra en una fase avanzada de ejecución, mientras que las actuaciones el proyecto T-2 se iniciaron durante el 2º semestre de 1993. El compromiso de AECI dentro de este proyecto es de elaborar estudios de viabilidad técnico-económica de proyectos de riego en áreas previamente identificadas con potencial (disponibilidad de suelo y agua) y ejecutar materialmente algunos de estos proyectos con carácter de demostrativos. Dichas actividades se realizan con el apoyo de instituciones contrapartes responsables de las actuaciones en riego de cada país, siendo estas: por Guatemala la Dirección de Riego y Avenamiento (DIRYA), por El Salvador la Dirección de Riego y Drenaje y por Honduras la Dirección de Recursos Hídricos.

Durante 1993 se finalizaron los estudios realizados en 1992, los cuales se editaron correspondiendo estos a 8 áreas identificadas que se encuentran en la región del Trifinio. El resumen de los proyectos y sus características se muestran en el anexo correspondiente.

En el proyecto T-6, además de realizar los estudios de viabilidad de proyectos de riego, se han ejecutado algunos proyectos de las áreas estudiadas, con carácter demostrativo.

Durante 1993 se ejecutó el proyecto denominado Canciras, en el Municipio de Sensenti, Departamento de Ocotepeque, Honduras con un área neta de riego de 18.70 hectáreas.

Además de la construcción del proyecto se capacitó a los usuarios en el cultivo de arroz, tomate y pimientos, bajo riego.

Otro proyecto es el ejecutado en el Municipio de Concepción Las Minas, Departamento de Chiquimula en Guatemala. Durante 1993 se ejecutó aproximadamente el 60% quedando pendiente el resto, que se construirá durante 1994. Los cultivos propuestos para este sistema son principalmente las hortalizas y cucurbitáceas, por ser los más adaptables al clima y suelo.

El proyecto T-2 consiste en diseñar un plan de ordenamiento y manejo para las subcuencas de los ríos Lempa y Motagua que se encuentran dentro de la región del Trifinio. Las actuaciones en este proyecto dieron inicio en el mes de julio de 1993, con la elaboración de los prediagnósticos de las subcuencas seleccionadas en base a una priorización realizada por la Secretaría Ejecutiva del Plan Trifinio. Los trabajos comprenden la recopilación de toda la información disponible en la zona (cartografía, estudios existentes, uso actual del suelo, zonas degradadas, etc), para integrarla y hacer un plan de actividades para la etapa posterior.

SALUD

Durante el año 1993 de concluyeron las actividades de evaluación, corrección, diagramación y revisión definitivas del proyecto "Manual de Saneamiento Ambiental", cuya publicación y distribución se realizará a principios del año 94. La edición de este manual, va dirigido a los Promotores de Salud Rural de Guatemala y se distribuirá entre instituciones gubernamentales y no gubernamentales involucradas en el desarrollo de la salud rural.

Se llevó a cabo el VII Curso Regional de Sanidad Ambiental entre el 7 de junio y el 30 de julio. Este curso va dirigido a profesionales universitarios centroamericanos que trabajan en instituciones de salud, con preferencia en los ramos de ingeniería. En esta VII edición, participaron también algunos alumnos del área sudamericana. El objetivo general es capacitar a estos profesionales en las áreas más relevantes de la salud pública y el saneamiento del medio para valorar el impacto sobre la salud. La entidad coordinadora es la Escuela Regional de Ingeniería Sanitaria y Recursos Hidráulicos (ERIS) de la Universidad de S. Carlos de Guatemala.

FORTALECIMIENTO INSTITUCIONAL

Se desarrolló el I Seminario de "Desarrollo Gerencial para la Productividad" con la ONSEC (Oficina Nacional de Servicio Civil de la Presidencia de la República). Este Seminario está enmarcado dentro del proyecto global de capacitación presentado por la ONSEC "Fortalecimiento al Sistema de Servicio Civil para el Proceso de Racionalización de la Administración Pública". A este seminario asistió la Directora de la Función Pública de España.

Se desarrollaron actividades dirigidas a mejorar la capacitación del personal adscrito al MINISTERIO DE RELACIONES EXTERIORES DE GUATEMALA:

Curso de Negociación Diplomática. Impartido por la funcionaria diplomática Dra. Cristina Latorre.

Presentación del "Diccionario Diplomático" por Don Santiago Martínez Lage y Don Amador Martínez Morcillo.
Curso de Protocolo y Ceremonial Diplomático. Impartido por el Embajador Sr. José Antonio de Urbina.

Estos expertos, pronunciaron asimismo conferencias, en la sede del Instituto de Cultura Hispánica.

Se ejecutó un proyecto con el INSTITUTO GUATEMALTECO DE TURISMO consistente en la elaboración de 3 estudios sobre el desarrollo turístico autosostenido de tres Comunidades Mayas del Altiplano. Para ello, se contrataron tres antropólogos que han permanecido en las comunidades durante cuatro meses. Las conclusiones se presentarán a principios de 1994.

Se llevó a cabo una Auditoría-Consultoría por parte de 2 expertos españoles, dentro del "Proyecto de Modernización del MINISTERIO DE TRABAJO Y PREVISION SOCIAL de Guatemala" y una Asesoría sobre Seguridad e Higiene en el Trabajo. Se llevaron a cabo sendos diagnósticos y recomendaciones sobre las áreas de mayor interés para el Ministerio en aras a lograr un mayor acercamiento y eficacia en los servicios al ciudadano.

Con el MINISTERIO DE TRABAJO Y PREVISION SOCIAL se realizaron las siguientes acciones en el ámbito del Apoyo a la Mujer:

1. Asesoría Técnica y Apoyo Financiero para la creación del Instituto Nacional de la Mujer en Guatemala y fortalecimiento a Delegaciones departamentales de la Oficina Nacional de la Mujer (ONAM). Ambas acciones se realizan conjuntamente con la ONAM.

El objetivo específico del primer proyecto, es formular un documento de Propuesta de Creación del Instituto Nacional de la Mujer como una instancia al más alto nivel con poder de decisión, financiamiento adecuado y autonomía propia que permita atender las demandas, necesidades y aspiraciones de las mujeres, aunando los esfuerzos de todas las organizaciones que trabajan con, por y para las mujeres. El apoyo financiero a este proyecto comenzó en noviembre de 1993 y consiste en la contratación de consultoras, divulgación y desarrollo de talleres a nivel nacional con todas las instancias, para su discusión y validación. Los objetivos del segundo proyecto en su primera fase de 6 meses, consiste en fortalecer a 7 oficinas departamentales de la ONAM para que cuenten con los recursos necesarios que le permitan operativizar acciones dirigidas a la mujer en el área rural, promover la capacitación de promotoras comunales y brindar atención directa y adecuada a la población femenina de mayor necesidad, contribuyendo a su desarrollo integral.

En septiembre comenzó el apoyo financiero y se han realizado actividades de contratación y formación de promotores comunales en los diferentes departamentos así como talleres locales y asesoría sobre metodología participativa y elaboración de diagnósticos comunitarios.

2. Apoyo a 4 Grupos de Mujeres Artesanas en el Occidente del País, mediante la formación de un Fondo Solidario de micro-crédito para el desarrollo de las actividades productivas, de organización y comercialización de las mujeres. Esta actividad, cuenta con un Reglamento para el uso y manejo del Fondo Solidario. La subvención a esta actividad por parte de la OTC, se realizará al inicio de 1994 con la sección de Asistencia Social a trabajadores del Ministerio de Trabajo y Previsión Social.

Estas 3 acciones en el ámbito de la Mujer, están enmarcadas dentro del Protocolo Adicional A.E.C.I.-M.A.S. 1993, siendo el Instituto de la Mujer de España quien aporta el financiamiento para el proyecto de Creación del Instituto Nacional de la Mujer en Guatemala. Las tres acciones continuarán durante 1994.

Con la PROCURADURIA DE DERECHOS HUMANOS, se financió un proyecto de investigación sobre los Comités Voluntarios de Defensa Civil, siendo la entidad ejecutora la ONG Asociación para la Autogestión del Desarrollo Integral -ASADI-

El objetivo del proyecto era elaborar un diagnóstico de la situación real y actual de los CVDC que tuviera por objeto facilitar al Procurador de los Derechos Humanos el mejor desempeño de las responsabilidades que a ese respecto tiene en el marco del proceso de reconciliación nacional de Guatemala y cuyos resultados contribuyeran para la elaboración de los convenios relativos a la consecución de la Paz Nacional. Estos Comités, organizados por el Ejército en las comunidades más afectadas por el conflicto armado, cuentan todavía en la actualidad con mas de 500.000 efectivos. La investigación se realizó a través de una encuesta en 7 departamentos del país, que coinciden con las zonas en las que aún persiste el conflicto. El proyecto pretende elaborar un diagnóstico de la situación real y actual de estos Comités que permita establecer criterios para apoyar el proceso de verificación y desmovilización, transformación e incorporación de este tipo de organización en las comunidades a estudiar.

El proyecto al 31 de diciembre 93, se encuentra en su fase de análisis estadístico por departamento, municipio y aldea para llegar a una tabla de resultados que permita su análisis e interpretación, para la posterior publicación de un documento final para la Procuraduría de D.H. Este proyecto continuará en el 94.

SOCIO-LABORAL

Se iniciaron las gestiones para financiar la construcción de una guardería para hijos de trabajadores en el Municipio de Mixco. Actualmente el proyecto se encuentra en fase de diseño. La contraparte oficial es el Ministerio de Trabajo, participando con la donación de los terrenos la Municipalidad de Mixco.

Asimismo, se ha perfilado el diseño del proyecto de Parques Recreativos para la recuperación de espacios naturales para el uso y recreo ciudadano.

La ejecución de ambos proyectos se ha visto ralentizada por los sucesivos cambios de los responsables políticos relacionados con los mismos.

APOYO MUNICIPAL

En el ámbito del programa DEMUCA, se han ejecutado las obras para la construcción de acueductos rurales que abastecen a cuatro aldeas del municipio de Flores y se han financiado las actividades necesarias para la creación de la Empresa Municipal de Agua de Flores. Ambas acciones tienen como contraparte oficial a la Municipalidad.

La infraestructura necesaria para la construcción de los acueductos consiste en depósitos de captación, equipo de bombeo, redes de impulsión, depósitos de distribución y redes de distribución. Los acueductos son independientes entre sí, teniendo su propia fuente de abastecimiento.

La población beneficiaria de estas obras son unos 4500 habitantes y participa activamente, organizándose en grupos de trabajo para la ejecución de las obras. Además de la obra física, se ha realizado un plan de capacitación y educación sanitaria para el buen uso del agua y manejo de las redes.

Las actividades relativas a la creación de la Empresa Municipal de agua han sido los siguientes:

- *Elaboración del Reglamento y Estatutos de la empresa (aún en proceso).*
- *Elaboración de un censo municipal urbano y rural para actualizar el régimen de tarifas, períodos de ampliación y mantenimiento de las redes, etc.*
- *Dotación de equipos informáticos para los departamentos de administración y tesorería municipal*
- *Capacitación del personal municipal en el manejo de los equipos y en otros aspectos relacionados con la empresa.*

PROGRAMA CON REFUGIADOS , REPATRIADOS Y DESPLAZADOS

Para este Programa, se llevaron a cabo visitas de reconocimiento de las áreas de repatriados y de potencial retorno en el país, en los departamentos de Petén, Quiché y Huehuetenango. Se mantuvieron reuniones y contactos múltiples con todos las organizaciones gubernamentales, no gubernamentales y organismos internacionales, involucrados en la temática del retorno, siguiendo las políticas y estrategias del gobierno de Guatemala en su atención a poblaciones desarraigadas. En las visitas de campo, se detectaron las necesidades mas prioritarias de las aldeas y se identificó el área de Huehuetenango (municipio

de Nentón y Barillas) como la zona susceptible de ejecutar proyecto por parte de la Cooperación Española. Se elaboró perfil de proyecto general que debía ser analizado, ampliado y cuantificado, según las acciones a ejecutar y consensuado con las autoridades nacionales y locales. En junio de 1993 se paralizaron las actividades de identificación de proyectos en el área y las de análisis y consenso con las autoridades competentes.

Con cargo a este Programa, comenzó a ejecutarse desde noviembre 93, el proyecto "Construcción de Escuela en la Comunidad Reforma Belén" (Ixcán, Quiché). Este proyecto se ejecuta conjuntamente con CEAR (Comisión Nacional para la Atención de Repatriados, Refugiados y Desplazados). El proyecto beneficiará directamente a 155 alumnos, estimándose un incremento anual del 15%. Este proyecto se encuentra en la 1a. etapa de construcción y finalizará en marzo 1994.

COOPERACION CIENTIFICA Y UNIVERSITARIA

A través de la Secretaría de Estado para la Planificación, SEGEPLAN, y con los programas del CYTED-D, se incentivó la investigación y el desarrollo tecnológico.

Siguió el compromiso entre Cooperación Española y Radio Universidad (Universidad de San Carlos de Guatemala), mediante la difusión, por dicha emisora, de todas las actividades organizadas por el Instituto Guatemalteco de Cultura Hispánica, así como las de los proyectos OTC Guatemala.

Se participó en el Consejo de Programación de Radio Universidad elaborando unos programas de Idioma Español que empezarán a ser emitidos en enero de 1994.

En las distintas modalidades de becas, se cubrieron diferentes áreas como: medicina, medio ambiente, gestión empresarial, lengua y literatura española, turismo, farmacia, etc., participando profesores universitarios y técnicos de distintas áreas.

PROGRAMAS CULTURALES

La Cooperación Española desarrolló la gran mayoría de programas culturales a través del Instituto Guatemalteco de Cultura Hispánica, órgano gestor, dirigido y administrado por la Cooperante en el área cultural.

El Instituto Guatemalteco de Cultura Hispánica se ocupó de la difusión y divulgación de la cultura española e hispanoamericana, incluyendo la guatemalteca. Para ello, se proyectaron ciclos de cine español todas las semanas, renovando el material de video disponible en la videoteca, proporcionado por la Dirección General de Relaciones Culturales, del Ministerio de Relaciones Exteriores (Cine para el Exterior).

Se impartieron Cursos de Idioma Español para extranjeros, organizados en bimestres. Al estudio de la lengua española, se le unió el de la Civilización, en el sentido más amplio del término.

Se impartieron dos Seminarios: El primero el relacionado con el AÑO SANTO JACOBEO '93, y el segundo con el tema de la NORMALIZACION LINGUISTICA, tema en el que se esta trabajando arduamente en Guatemala, sobre todo por parte de la Academia de las Lenguas Mayas, por ser este un país multiétnico y plurilingüístico. Se contó con la presencia de expertos en la materia procedentes del Departamento de Normalización Lingüística de la Generalitat de Catalunya, y de la Universidad del País Vasco, ambas Comunidades Autónomas con una gran trayectoria en este campo.

Se incluyó en la programación todo lo relacionado con RUTA QUETZAL a su paso por Guatemala.

PRESERVACION DEL PATRIMONIO CULTURAL DE IBEROAMERICA

Dentro de dicho programa, se procedió a la RESTAURACION DE LA IGLESIA DE SAN FRANCISCO DE TECPAN GUATEMALA, Chimaltenango. El objetivo fué la restauración de la Sacristía y Capilla del Sagrado Corazón de Jesús de la Iglesia, así como la instalación de la iluminación de la nave mayor de la misma. La obra finalizó en el mes de abril de 1993 siendo inaugurada por el Secretario de Estado para la Cooperación en Iberoamérica el día 26 de dicho mes. La contraparte local es el Instituto de Antropología e Historia (IDAHE) que aportó recursos humanos para la ejecución de la obra, contándose con la colaboración y apoyo local del Comité de Apoyo a la Reconstrucción de la Iglesia y el Instituto Guatemalteco de Cultura Hispánica.

Asimismo, se continuó con la RESTAURACION DEL TEMPLO I TIKAL cuyas obras se iniciaron en marzo de 1992 y su objetivo es la restauración y conservación de la pirámide denominada Templo I "Gran Jaguar" de Tikal de Petén.

Las intervenciones realizadas en 1992 se dirigieron a la preparación del edificio, materiales, estudio, andamiaje y medios, realizando trabajos de liberación y prospección en las fachadas Norte y Este, e iniciando la restauración en el primer piso de la fachada Este.

Durante 1993 se ha realizado la obra de restauración de las tres primeras plataformas de las fachadas Este y Sur, y la primera de la Norte, así como la documentación de las tres primeras plataformas de las tres fachadas.

Se documentó el interior del templo superior y se abrió y exploró el tunel 19 realizado por la Universidad de Pennsylvania. Se ha iniciado la restauración interior del Templo superior.

Se continuó con la redacción del PLAN MAESTRO DE PROTECCION Y DE REVITALIZACION INTEGRAL DEL CENTRO HISTORICO DE LA ANTIGUA GUATEMALA.

Los trabajos se iniciaron en mayo de 1992 estando a finales del citado año en fase de recogida de información. Durante 1993 se ha terminado, revisado y ordenado la información, se ha realizado el Diagnóstico y se ha iniciado el documento de Ordenación que estará finalizado en febrero de 1994.

Una vez terminados los trabajos, se prevé la creación de una Oficina de Gestión del Plan, dependiente del Consejo Nacional para la Protección de La Antigua Guatemala (CNPAG) y la Municipalidad, y con el apoyo de la A.E.C.I., que será la encargada de desarrollar, revisar y controlar las previsiones del Plan. Vinculados al Plan Maestro se encuentra el proyecto de Restauración del Convento de la Compañía de Jesús y la Escuela-Taller "La Compañía".

Se inició el PROYECTO DE RESTAURACION DEL CONVENTO DE LA COMPAÑIA DE JESUS DE LA ANTIGUA GUATEMALA en julio del 93 en virtud de un protocolo anexo al Plan Maestro, con la intención de intervenir en los claustros Nororiental y Suroriental del edificio para habilitarlos como Centro Cultural al servicio de La Antigua Guatemala.

El edificio es aportado por la Municipalidad y la contraparte en la ejecución es el C.N.P.A.G. Los trabajos previstos en 1992 eran la consolidación del claustro Nororiental y la cubierta del mismo, estando su ejecución retrasada a final de año.

Durante 1993 se han finalizado las obras previstas en el claustro Nororiental, prosiguiendo con otras de acabado, carpintería e instalaciones, y se han realizado los trabajos previos al claustro Suroriental.

Durante 1993 se desarrolló la 3a. y 4a fase de la ESCUELA -TALLER "LA COMPAÑIA" que forma a 77 muchachos de la Antigua Guatemala en oficios relacionados con la restauración del patrimonio arquitectónico.

Están organizados en 11 talleres con sus correspondientes monitores de prácticas, y con el apoyo de cuatro monitores de teoría para la formación teórica. El objetivo fundamental de su labor es la formación de los alumnos pero estrechamente vinculado a los trabajos de restauración que se están realizando en el Convento de La Compañía de Jesús.

PROGRAMA DE SUBVENCION DE LA SECIFI A ONGS. CONVOCATORIA ORDINARIA E IRPF 1993 Se aprobaron subvenciones a Organizaciones no Gubernamentales de Desarrollo para su ejecución en Guatemala por:

ENTREPUEBLOS: "Apoyo a la Producción y Comercialización de las Comunidades de Población en Resistencia (CPR,s) de la Sierra", Quiché.

LAS SEGOVIAS: "Desarrollo de la Salud de las CPR,s de la Sierra", Quiché.

PAZ Y SOLIDARIDAD: "Educación y Formación para el desarrollo Integral de las CPR,s de la Sierra", Quiché.

IEPALA: "Programa integral de reasentamiento en la Comunidad Victoria 20 de enero", Quiché

FE Y ALEGRÍA: "Desarrollo de Servicios Educativos en zonas de Alta Emergencia", Guatemala.

MANOS UNIDAS: "Contribución al Desarrollo del Area rural de Guatemala", Varios departamentos.

INTERMON: "Apoyo a Grupos campesinos en crédito, capacitación e infraestructura", Chiquimula.

MEDICOS SIN FRONTERAS: "Proyecto de Salud integrado al programa de DRI del municipio de Livingston", Izabal

MEDICOS DEL MUNDO: "Agua Potable y Saneamiento para Santiago Atitán", Sololá.

SOLIDARIDAD INTERNACIONAL: "Asentamiento Refugiados Guatemaltecos en Nentón", Huehuetenango.

LAS SEGOVIAS: " Capacitación y dotación infraestructura para los Refugiados guatemaltecos en su retorno a Petén", Petén.

IEPALA: "Programa de Escuelas de Desarrollo Integral y Comunitario", México-Quiché.

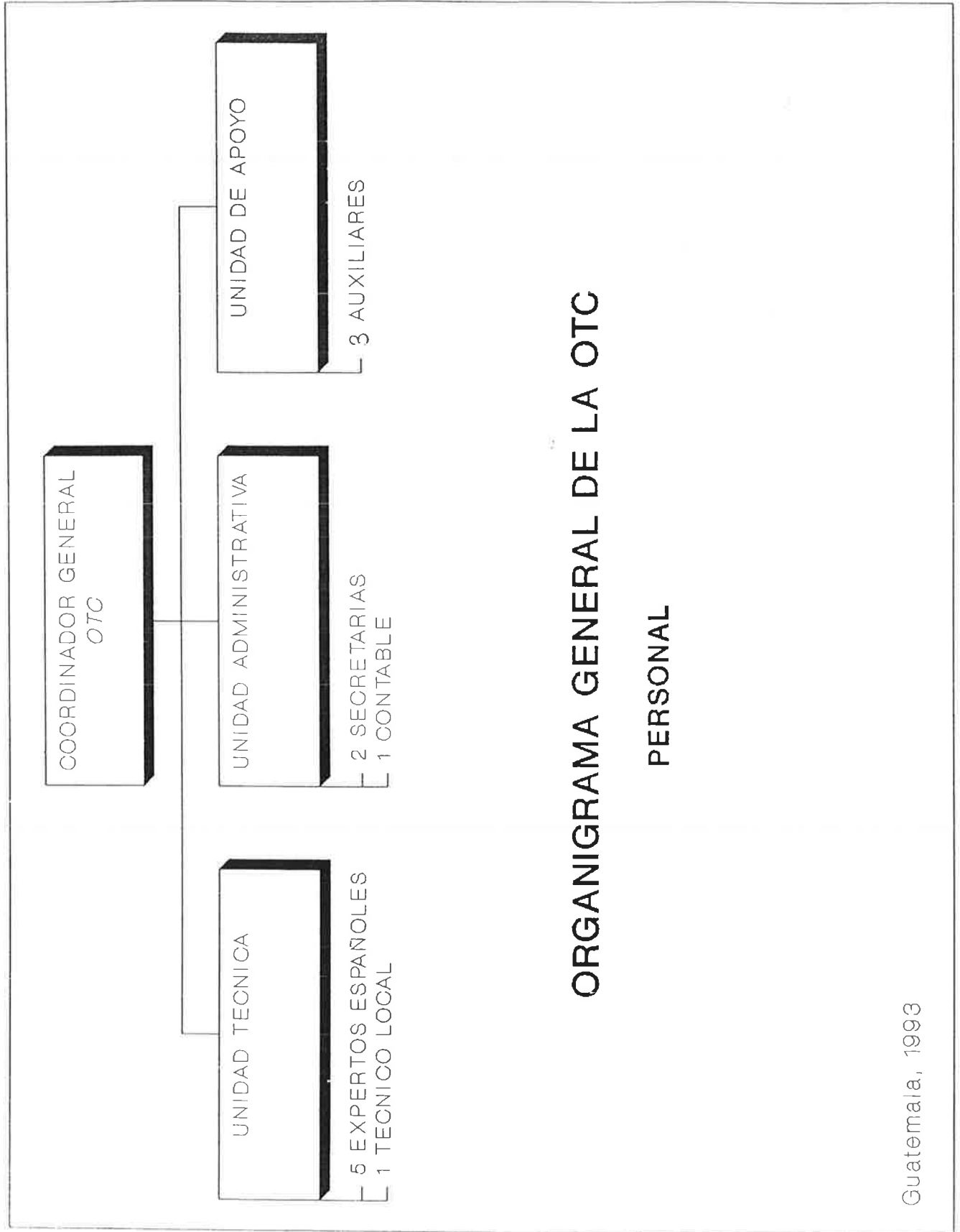

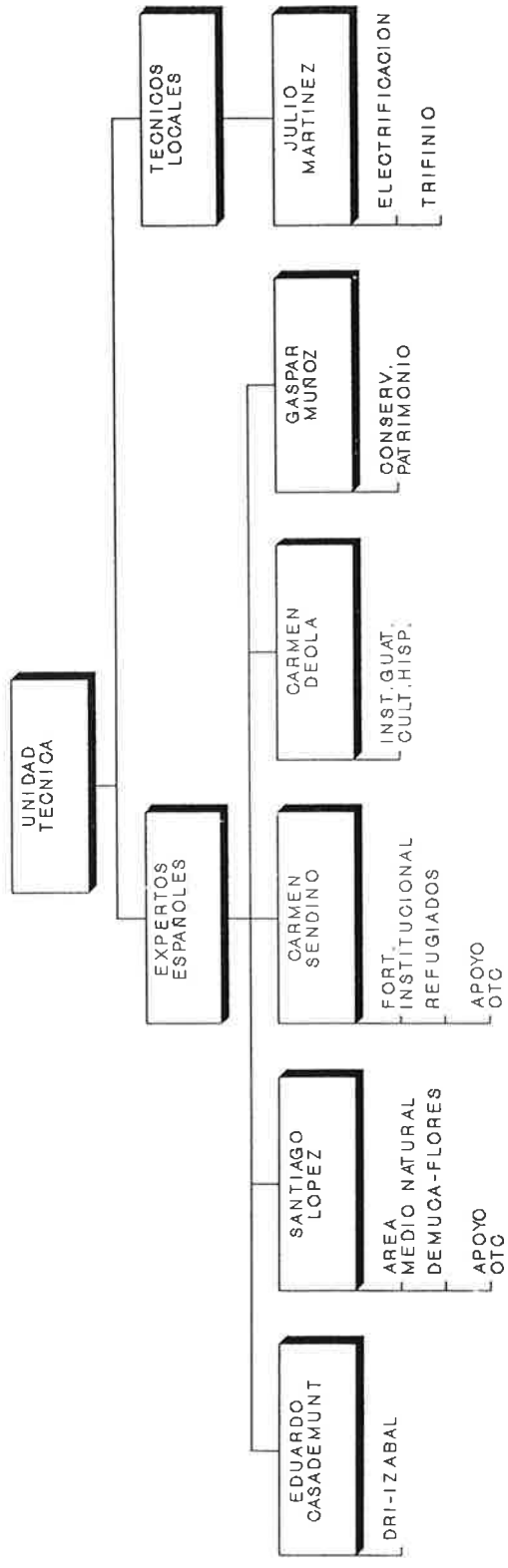

PERSONAL DE LA UNIDAD TECNICA
DESGLOSE DE PROGRAMAS Y PROYECTOS

Guatemala, 1993

CUADRO DE PERSONAL. MEMORIA 1993

PROGRAMA/PROYECTO	PERSONAL COOPERACION	PERSONAL CONTRATADO LOCAL	PERSONAL ADMINISTRACION Y APOYO	CONTRAPARTES INSTI No TECNICOS	J.J.C.C.
ELECTRIFICACION DRI-IZABAL	-----	J. MARTINEZ	EL DE LA OTC	INDE, 1	-----
	E. CASADENUNT EXPERTO	-----	M. MUÑOZ SECRETARIA	DIGESA, 4 DIGESPE, 4 INACOP, 1 SEGEPLAN 1 MDUR 1	JUAN. M SANCHEZ
REFORESTACION AGROFORESTAL TRIFINIO	SANT. LOPEZ. EXP.	-----	EL DE LA OTC	DIGEBOS 1	G. CASTIL.
	SANT. LOPEZ. EXP.	-----	EL DE LA OTC	DIGEBOS 12	G. CASTIL.
	-----	J. MARTINEZ	EL DE LA OTC	DIRYA 4 REC. NATURALES 1 REC. HIDRICOS 1 MOSALUD PUBLI. J	----- ----- ----- C. SAINZ
SALUD FORTAL. INSTITUCIONAL -DESARROLLO GERENCIAL -MO. REL. EXTERIOR. -ASESORIA NO TRABAJO -APOYO MUJER -INVESTIGACION CVDC -INGUAT	-----	-----	EL DE LA OTC	ONSEC -	-----
	-----	-----	EL DE LA OTC	MORR. DE -	-----
	-----	-----	"	NO DE TRABAJO -	-----
	C. SENDINO. EXPERTO	-----	"	NO DE TRABAJO 3	-----
	C. SENDINO. EXPERTO	-----	"	PR. DER. HUMAN. 2	-----
	SANT. LOPEZ. EXPERTO	-----	3 ANTRPOLOGO	INGUAT 1	-----
	SANT. LOPEZ. EXPERTO	-----	1 SUPERVISOR	MUNIC. FLORES 5	-----
	C. SENDINO. EXPERTO	-----	-----	CEAR 1	-----
APOYO MUNICIPAL REFUGIADOS PROGRAMAS CULTURALES PRESERVACION PATRIMONIO.	G. DEOLA. COOPERANTE	-----	EL DE CONTRAPARTE	IGCH 7	-----
	G. MUÑOZ EXP. COORDIN.	-----	EL DE CONTRAPARTE	IDAHE CNPAG	-----

OTC. GUATEMALA. PRESUPUESTO PROYECTOS

PROYECTO	PPTO. ANUAL	EJECUTADO	% EJECU
TRIFINIO	8,000,000	4,327,000	54.09%
DRI-IZABAL	7,500,000	5,998,000	80.00%
REFORESTAC.	14,000,000	13,478,000	96.27%
AGROFOREST.	4,250,000	5,075,000	119.41% (*)
ELECTRIFICA	16,000,000	18,173,000	113.58% (*)
SALUD	-----	214,000	(*)
DEMUCA	-----	10,351,000	(*)
REFUGIADOS	3,000,000	1,349,000	45.00%
GUARDERIAS	8,000,000	182,000	2.27%
PARQUES REC	8,000,000	274,000	3.42%
TURISMO	2,000,000	500,000	25.00%
PROMO. MUJER	1,100,000	512,000	46.54%
INSTI. MUJER	700,000	378,000	54.00%
MUJER Y FAM	1,000,000	945,000	94.50%
EDUCACI. ESP	500,000	-----	0.00%
DISCAPACIT.	250,000	327,000	130.00% (*)
ONSEC	500,000	587,000	117.00% (*)
MIN. REL. EXT	1,000,000	507,000	50.7%
PROC. DER. HU	4,500,000	9,774,000	217.2% (*)
SIECA	1,000,000	6,000	0.6%
RADIO USAC	2,000,000	-----	0.0%
CATASTRO	2,700,000	7,000	2.59%
OTRAS ASISTE	1,000,000	1,010,000	101%
TOTALES	87,000,000	73,857.731	84%

(*) Parte de la ejecución presupuestaria de estos proyectos se ha realizado con el remanente de 1992.

**PRESUPUESTO 92. INSTITUTO GUATEMALTECO
CULTURA HISPANICA Y
PRESERVACION PATRIMONIO CULTURAL**

<i>PROGRAMA/PROY</i>	<i>PPTO. 1993</i>	<i>EJECUTADO</i>	<i>% EJECUTADO</i>
<i>I.G.C.H.</i>	<i>5,200,000</i>	<i>5,200,000</i>	<i>100.00%</i>
<i>PATRIMONIO CU</i>	<i>60,000,000</i>	<i>60,823,000 (*)</i>	<i>101.37%</i>

() Parte de la ejecución presupuestaria de este proyecto se ha realizado con el remanente de 1992.*

**OTC GUATEMALA:
PRESUPUESTO GASTOS GENERALES 1993**

<i>CONCEPTO</i>	<i>PPTO. ANUAL</i>	<i>EJECUTADO</i>	<i>% EJECUCI</i>
<i>GTOS. FUNCION</i>	<i>10,932,000</i>	<i>9,183,000</i>	<i>84%</i>
<i>INVERS. REALE</i>	<i>429,000</i>	<i>403,000</i>	<i>94%</i>

**PROYECTO T-6
RIEGO PARA LA REGION DEL TRIFINIO**

- LOCALIZACION DE AREAS DONDE SE REALIZARON ESTUDIOS DE VIABILIDAD DE RIEGO.
- ▲ AREAS DONDE SE EJECUTARON PROYECTOS DEMOSTRATIVOS DE RIEGO

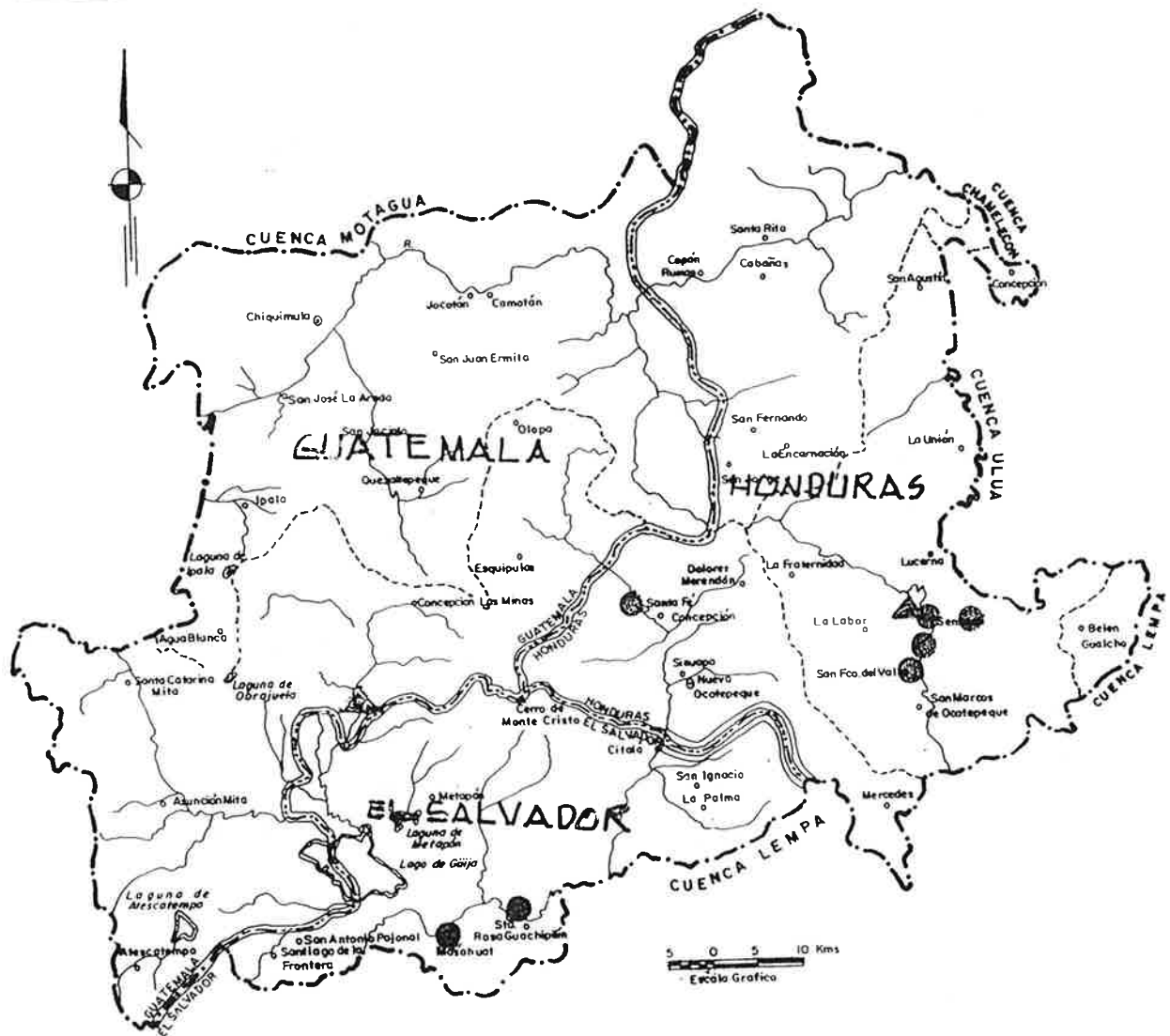

PROYECTO T-2
DESARROLLO DE CUENCAS HIDROGRAFICAS DEL LEMPA Y MOTAGUA

-  -SUBCUENCA JUPILINGO (MOTAGUA)
-  -SUBCUENCA OLOPA (LEMPA)

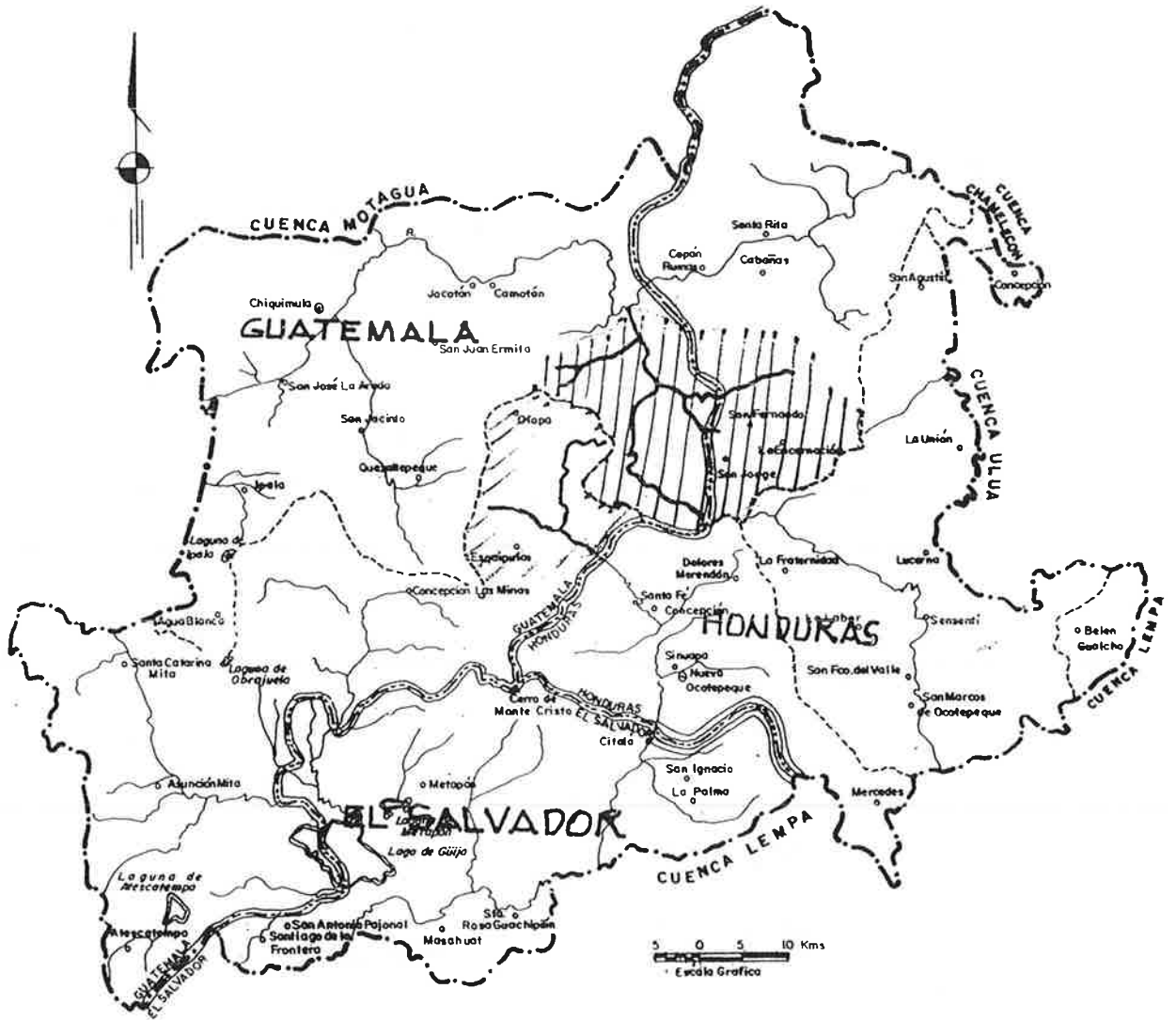

PROYECTO T-6 TRIFINIO

ACCIONES EJECUTADAS

PROYECTO	AREA HAS.	TIPO DE SISTEMA	COSTO \$ EJECUCION
Santa Anita Santa Fé, Ocotepeque, Honduras	192	Gravedad	1,006,160
Brisas del Arrayán, Sensenti, Ocotepeque, Honduras.	12.4	Aspersión	32,463.50
Brisas del Río Grande, San Fco. Del Valle, Ocotepeque, Honduras	30.2	Aspersión	40,326.61
Grupo Lincoln Coleman y El Esfuerzo, Sensenti, Ocotepeque, Honduras	54.92	Gravedad y Aspersión	76,688.84
Canciras, Sensenti, Ocotepeque, Honduras	18.70	Bombeo, Gravedad	45,789.65
Masahuat, Santa Ana, El Salvador	119	Aspersión	296,637.65
Las Valentinas, Metapán, Santa Ana El Salvador	43.18	Aspersión	197,674.42
Valeriano, Concepción Las Minas, Chiquimula, Guatemala	20	Gravedad	41,034.48

DRI-IZABAL
ORGANIZACION Y RR.HH.

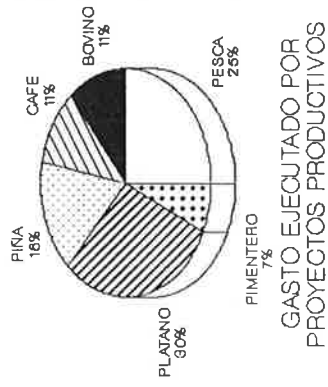
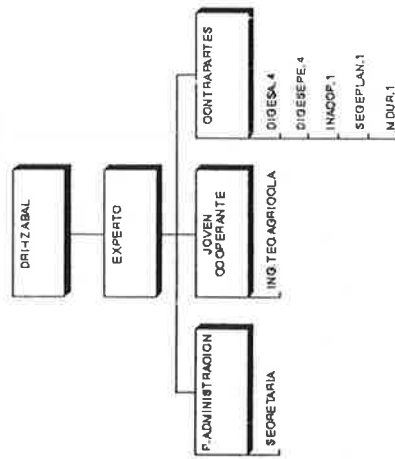

DRI-IZABAL
ORGANIZACION Y
PRESUPUESTO

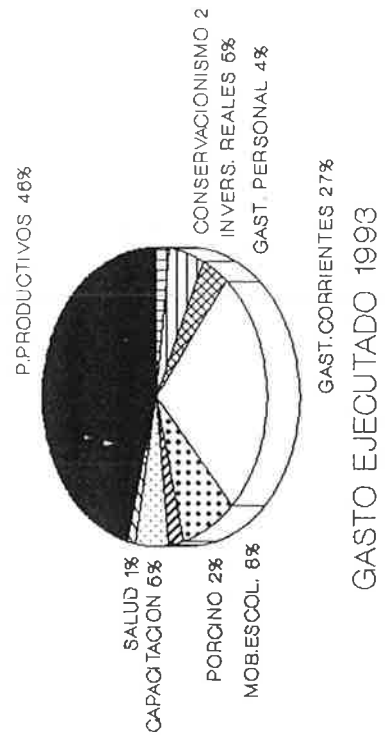

PROYECTO DRI-IZABAL

1) Proyectos ejecutados:

AGRICULTURA

ESPECIE	ALDEA	INICIO	FIN	BENEF. DIRECTO	FINANCIAMIENTO
PIÑA	ENTRE RIOS	91	93	11	1
	CUMBRE EL ROSARIO	92	94	09	1
	LOS ANGELES	92	94	13	1
CAFE	VISTA HERMOSA	91	95	23	1
PIMENTERO	CUMBRE EL ROSARIO	91	94	14	1
	SEMINOLA	91	94	13	1
	LA ESMERALDA	93	96	15	1
	MOJANALES	93	96	15	1
PLATANO	DARMOUTH	92	95	09	1
	WILLA-7	92	95	09	1
	LA LIBERTAD	93	96	09	1

GANADERIA

ESPECIE	ALDEA	INICIO	FIN	BENEF. DIRECTO	FINANCIAMIENTO
BOVINO	TMAGAS CREEK	91	97	15	1
	SEPENECHILA	92	98	13	1
	SEARRANX	92	98	17	1
PORCINO	CHOCON	92	93	15	2
	PLACA 1	93	93	15	2
	COROZO	93	94	15	2
POLLO ENGORDE	5 LEVANTES (5,000 POLLOS)	--	--	150	2

PESCA

ACTIVIDAD	ALDEA	INICIO	FIN	BENEF. DIRECTO	FINANCIAMIENTO
"PESCANAR" (Depósito de pescado y marisco)	San Fco. del Mar	93	94	12	1

COOPERATIVISMO

ACTIVIDAD	COOPERATIVA	INICIO	FIN	BENEF. DIRECTO	FINANCIAMIENTO
TIENDA COOPERATIVA	"Nuestra Fé"	92	93	800	1
"III Curso Admón Cooperativa"	Varias (11)	93	93	35	3

CAPACITACION

CENTRO "VICENTE DAUDI"

INSTITUCION USUARIA	No. CURSOS	OCUPACION (DIAS)	ASISTENTES
DIGESA	4	7	83
COREDA	1	4	20
INACOP	1	3	33
MINISTERIO SALUD	4	10	92
MSF	8	37	247
	-----	-----	-----
	18	59	475

SALUD

ACTIVIDAD	BENEFICIARIO	INICIO	FIN	BENEF. DIRECTO	FINANCIAMIENTO
Donación Potabilizadora	Hospital Infantil (Puerto Barrios)	93	93	250	3
Remodelación instalaciones	Centro Salud (Morales)	92	94	11,000	3
Capacitación Letrinización	Líderes Comunitarios (Livingston)	93	93	42	3

CONSERVACIONISMO

ACTIVIDAD	CONTRAPARTE	ALDEA	AREEA	FINANCIAMIENTO
Refuerzo Santuario	DIGESEPE	San Fco. del Mar	12 Kms. playa	3

EDUCACION:

<i>PROGRAMA</i>	<i>ALDEAS</i>	<i>INICIO</i>	<i>PIH</i>	<i>BENEF. DIRECTO</i>	<i>FINANCIAMIENTO</i>
<i>AUTOCONSTRUCCION MOBILIARIO ESCOLAR</i>	<i>LA LIBERTAD EL FLORIDO SAN ANTONIO SEJA LAS FLORES SAHILA CIENEGA CREEK CASTULO QUEBRADAS 4 CAYOS TAMAGAS CREEK MONTE CARMELO CHACALTE GUITARRAS</i>	<i>93</i>	<i>95</i>	<i>828</i>	<i>3</i>

FINANCIAMIENTO

- 1. AECI, con retorno al "Fondo Rotatorio para el Desarrollo Rural de Izabal.*
- 2. Fondo Rotatorio específico, creado en 1,991 mediante donación directa de AECI*
- 3. AECI, donación no reembolsable.*

SITUACION DEL MANTENIMIENTO DE LAS FINCAS DURANTE 1993

FINCA	MUNICIPIO	NUMERO DE HECTAREAS	AÑO DE MANTENIMIENTO	PRESUPUESTO 1993
El Alto	S. Cristobal Acasagua.	200	cuarto	4.200.000
Sachamach	Cobán	120	tercero	2.520.000
Salinas Nueve Cerros	Cobán	220	segundo	6.350.000
Las Anonas	El Júcaro	25	tercero	525.000
Piñuelas	Huité	68	tercero	1.430.000

PROYECTO DE REFORESTACION
DISTRIBUCION PRESUPUESTARIA POR FINCAS

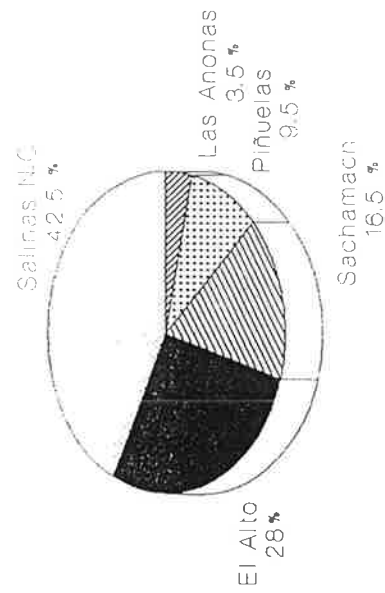



PROCEDIMIENTO DE EXTENSION

- A.- CAPACITACION INDIVIDUAL A AGRICULTORES
- B.- REUNIONES COLECTIVAS DE PROMOCION
- C.- INTERCAMBIO DE EXPERIENCIAS. GIRAS DE CAMPO
- D.- ASISTENCIA TECNICA CONTINUADA Y SUPERVISION



RELACIONES INSTITUCIONALES

DIGEBOS

- CONSEJO AGROFORESTAL NACIONAL
- RED MADELEÑA CATIE
- CONSEJO DE INVESTIGACION FORESTAL
- EJECUCION PROYECTO DIGEBOS- AECI

USAC- CUNOROC

- APOYO A LA INGENIERIA FORESTAL



APOYO A LA PRODUCCION AGROFORESTAL

- SEMILLAS
 - DIGEBOS - MADELEÑA
 - RECOLECCION RODALES LOCALES
- BOLSAS
- FERTILIZANTES Y FITOSANITARIOS

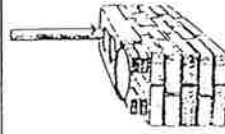

AHORRO ENERGETICO

- PROYECTO PILOTO ESTUFAS FINLANDIA
- COLABORACION DE PREPA (TRIFINIO)
- 21 FAMILIAS BENEFICIARIAS (COMUNIDAD SANTA INES)
- APOYO A FUNDACEN - CEMAT EN MONTELMAR CON ESTUFAS CHEFINA

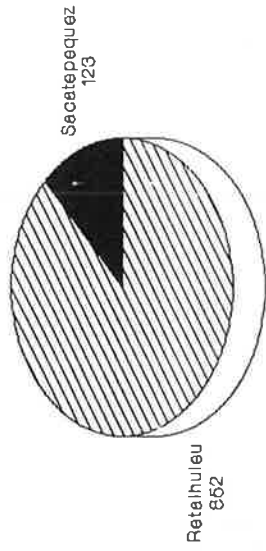

Distribucion geografica beneficiarios

Guatemala, 1993

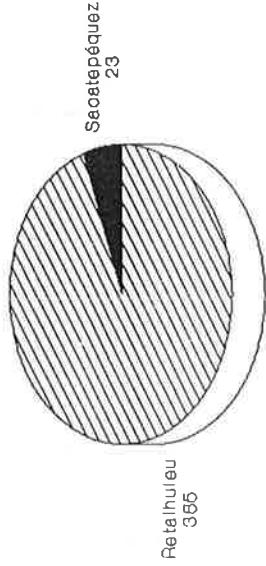

Numero plantas/departamento (miles)

Guatemala, 1993

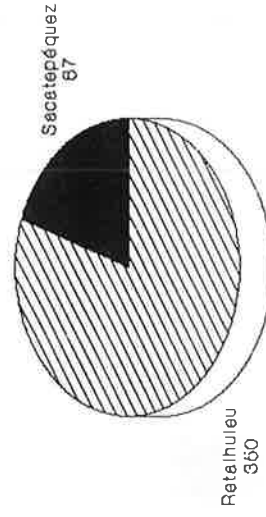

Numero viveros/departamento

Guatemala, 1993

PROYECTO AGROFORESTAL

DIFERENCIACION GEOGRAFICA

VISITAS DE ASISTENCIA TECNICA

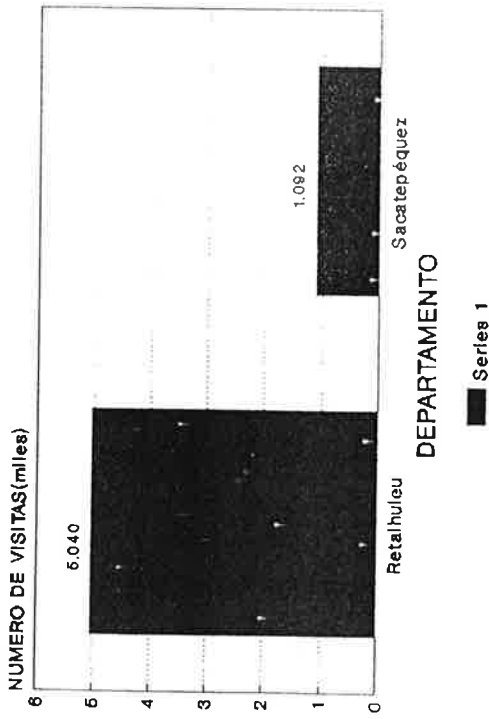

REUNIONES COMUNITARIAS RETALHULEU

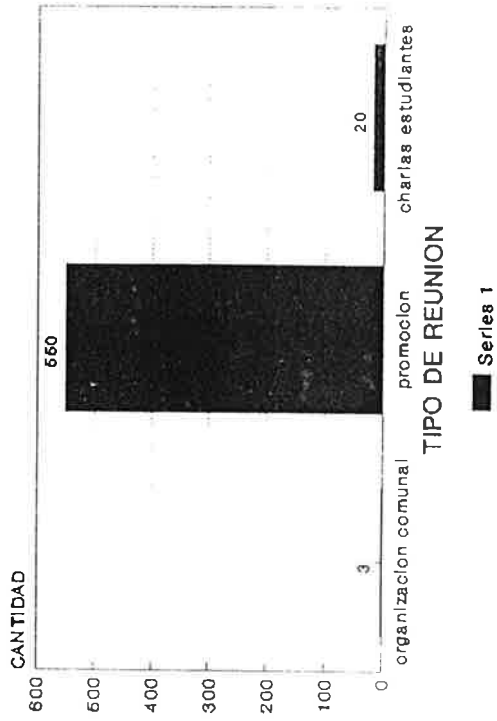

REUNIONES COMUNITARIAS SACATEPEQUEZ

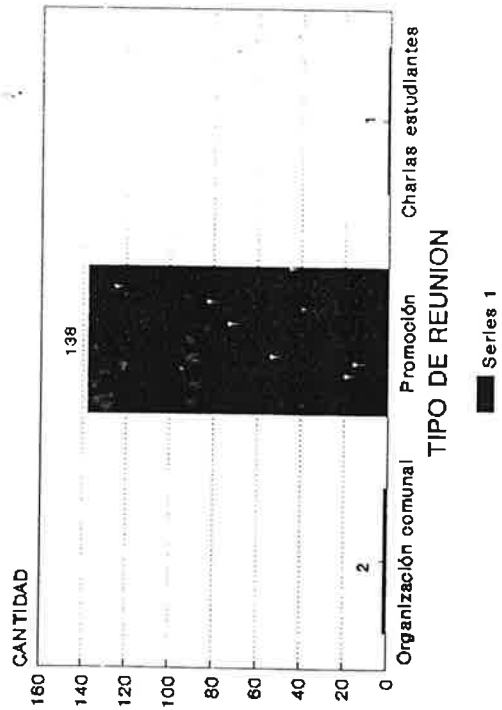

PROYECTO AGROFORESTAL ACTIVIDADES DE EXTENSION Y PROMOCION

PROYECTO AGROFORESTAL
RESUMEN DE METAS Y LOGROS RETALHULEU

ACTIVIDAD	UNID. MEDIDA	PROGRAMADO	EJECUTADO	% EJECUCION
ORGANIZACION Y PLANIFICACION - organizacion comunal - reuniones con agricult. - charlas estudiantes	grupo reunion charla	3 300 78	3 550 20	100 183 26
CAPACITACION Y EXTENSION - giras de campo - asist. técnica agricul. - demostraciones - cursos a técn. y promot. - participacion en taller de extension - becas tecnicos a España	giras visitas demostracion curso beneficiar. tecnicos	6 3425 12 5 - -	2 5040 8 4 4 -	33 147 67 80 - -
FORESTERIA Y AGROFORESTERIA - establecimiento viveros familiares comunales - produccion de plantas - establec. plantaciones taungya cercas vivas - mantenim. plantacion 92	vivero vivero planta Ha. Mt. lineal Ha.	234 1 400000 150 - 18	349 1 384758 152 8750 18	149 100 96 101 - 100
TOTAL DE BENEFICIARIOS	beneficiario	370	852	230

PROYECTO AGROFORESTAL
RESUMEN DE METAS Y LOGROS SACATEPEQUEZ

ACTIVIDAD	UNID. MEDIDA	PROGRAMADO	EJECUTADO	% EJECUCION
ORGANIZACION Y PLANIFICACION - organizacion comunal - reuniones con agricult. - charlas estudiantes	grupo reunion charla	3 98 -	2 138 -	67 141 -
CAPACITACION Y EXTENSION - giras de campo - asist. técnica agricul. - demostraciones - cursos a técn. y promot. - participacion en taller de extension - becas tecnicos a España	giras visitas demostracion curso beneficiar. tecnicos	3 1450 3 5 - -	2 1092 5 4 5 1	67 75 167 80 - -
FORESTERIA Y AGROFORESTERIA - establecimiento viveros familiares comunales - produccion de plantas - establec. plantaciones taungya cercas vivas - mantenim. plantacion 92	vivero vivero planta Ha. Mt. lineal Ha.	72 4 33000 5 - 1.25	84 3 22845 4 2050 1.25	117 75 70 77 - 100
TOTAL DE BENEFICIARIOS	beneficiario	100	123	123

PROGRAMA DE ELECTRIFICACION RURAL

MAPA DE LA REPUBLICA DE GUATEMALA

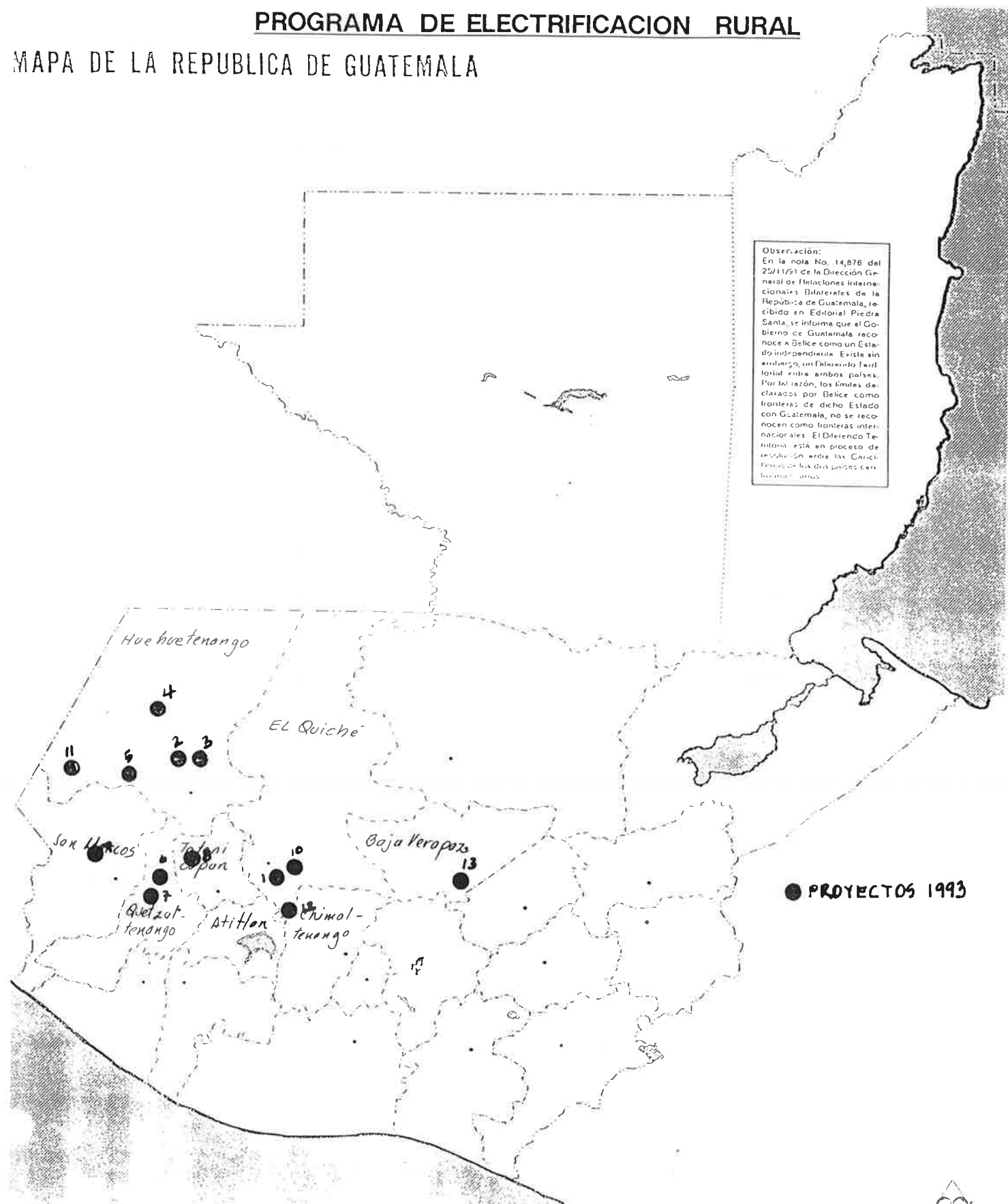

PROGRAMA DE ELECTRIFICACION RURAL
PROYECTOS DE ELECTRIFICACION ATENDIDOS DURANTE 1993

ORDEN	COMUNIDAD	MUNICIPIO	DEPARTAMENTO	ESTADO ACTUAL	Nº ACOMET.	COSTO AECIQ.	POBLACION BENEF.	FECHA ENTREGA
1	CHUPOL	CHICHICASTENANGO	QUICHE	INAUGURADO	260	268,434.95	2080	15-03-93
2	PAJON	TODOS SANTOS	HUEHUETENANGO	EJECUTADO	79	68,874.88	632	02-06-93
3	YOLAXITO	TODOS SANTOS	HUEHUETENANGO	ENTREGADO MAT.	154	121,621.42	1232	26-04-93
4	EL ARENAL	SAN SEBASTIAN COATAN	HUEHUETENANGO	ENTREGADO MAT.	67	50,065.74	536	31-09-93
5	EL ORATORIO	SAN RAFAEL PETZAL	HUEHUETENANGO	ENTREGADO MAT.	42	34,741.60	336	06-09-93
6	LA FUENTE SAN JOSE CHICALQUIX	SAN CARLOS SIJA	QUETZALTENANGO	EJECUTADO	84	62,126.83	672	02-09-93
7	BELLA VISTA, SAN JOSE CHICALQUIX	SAN CARLOS SIJA	QUETZALTENANGO	EJECUTADO	13	10,309.26	104	21-09-93
8	XETANA, SAN VICENTE BUENABAJ	MOMOSTENANGO	TOTONICAPAN	INAUGURADO	94	55,261.33	752	29-09-93
9	QUIPAMBE	TEJUTLA	SAN MARCOS	ENTREGADO MAT.	144	108,952.74	1152	15-10-93
10	SAQUILLA	CHICHICASTENANGO	QUICHE	ENTREGADO MAT.	75	52,500.00	600	30-10-93
11	EL TRAPICHILLO	LA LIBERTAD	HUEHUETENANGO	ENTREGADO MAT.	33	29,685.06	264	20-12-93
12	AGUA ESCONDIDA	CHICHICASTENANGO	QUICHE	ENTREGADO MAT.	54	47,289.57	432	15-01-94
13	LA CANOA	SALAMA	B. VERAPAZ	EJECUTADO ENERGIA SOLAR	CENTRO SALUD	47,251.50	----	17-12-93
TOTALES						1,099.90	957,114.88	8,792.00
GASTO EN US\$						165,019.81		
GASTO EN PESETAS						17,327,079.72		

**INVERSION EN PROYECTOS EN 1993
PROGRAMA DE ELECTRIFICACION RURAL**

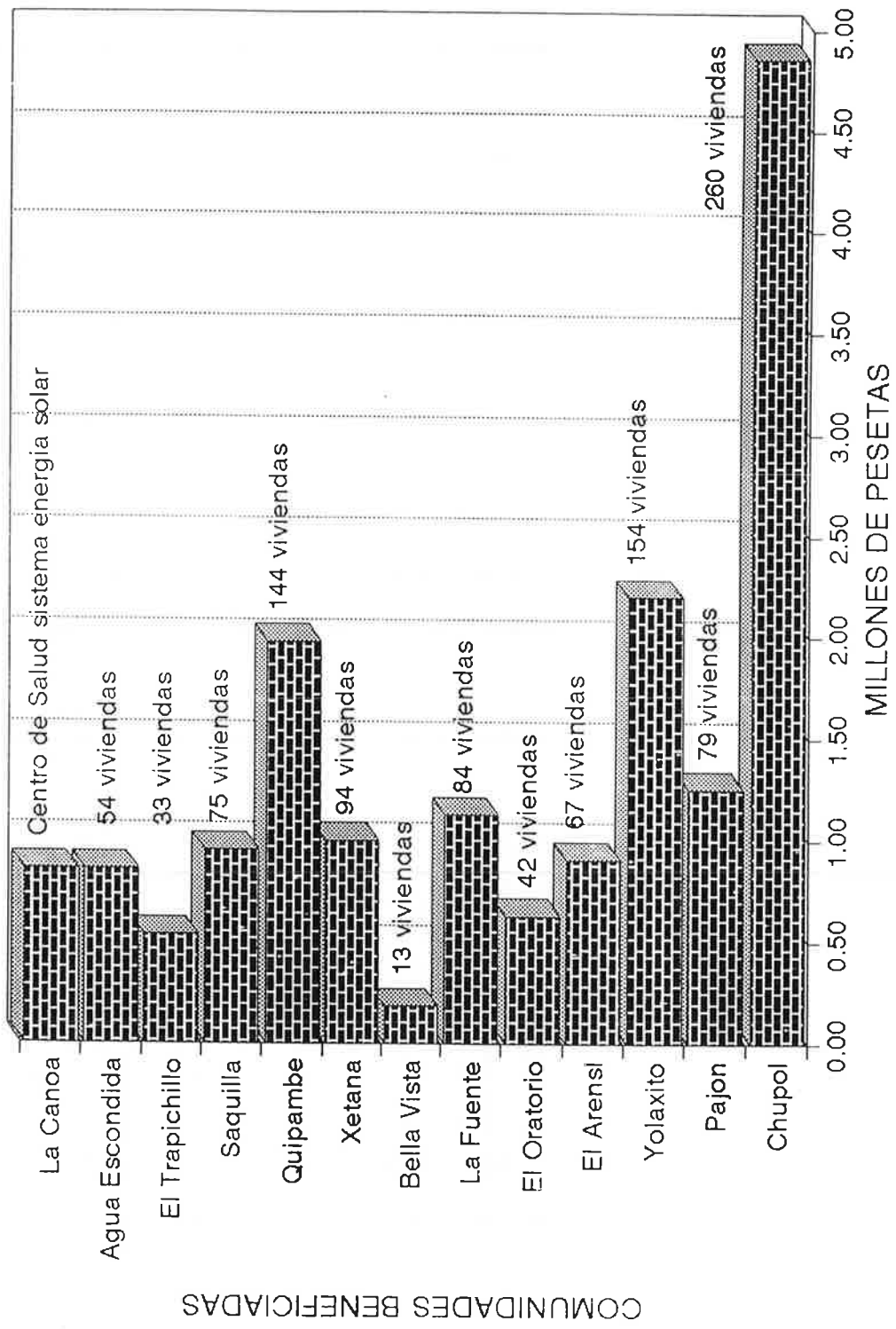

ABASTECIMIENTO AGUA POTABLE FLORES ORGANIZACION

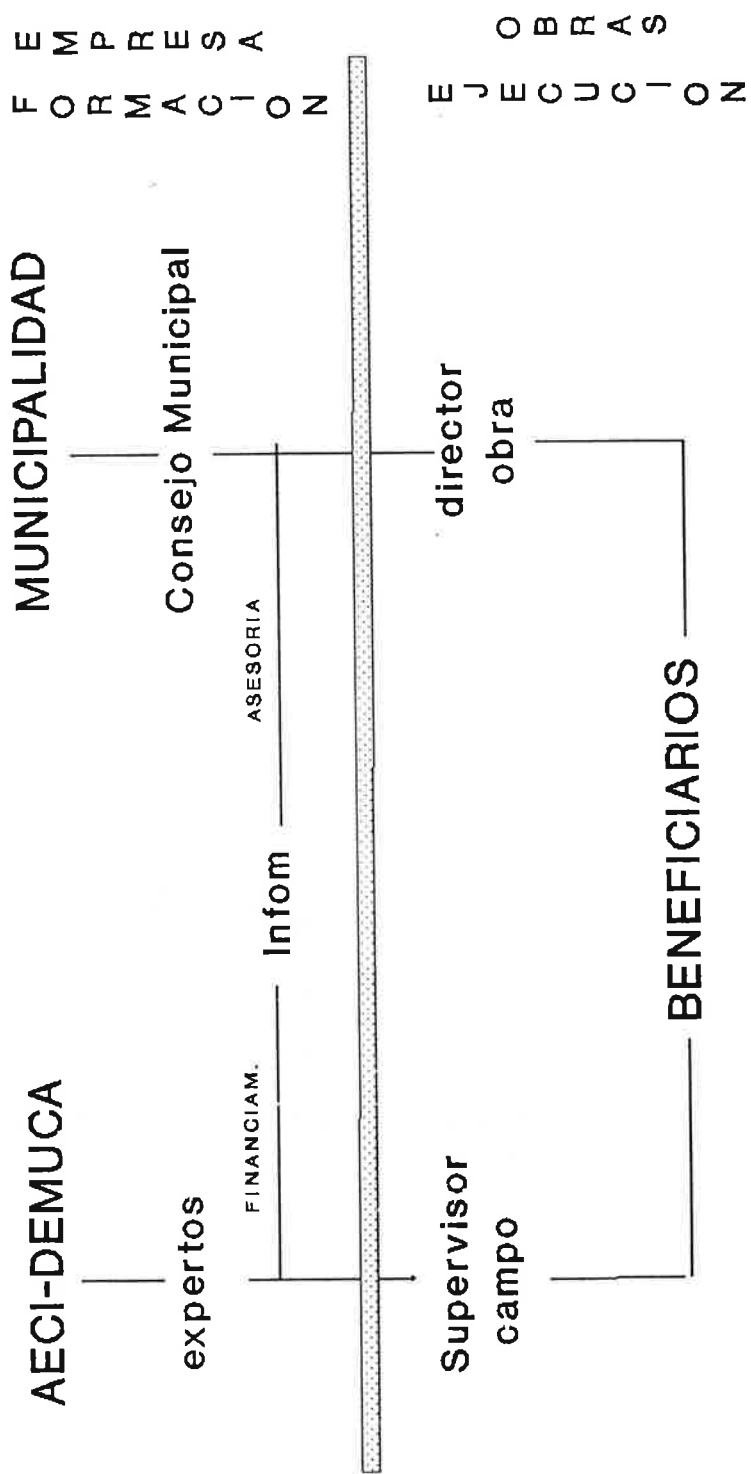

Guatemala, 1993

ABASTECIMIENTO AGUA POTABLE FLORES
COMUNIDADES BENEFICIARIAS

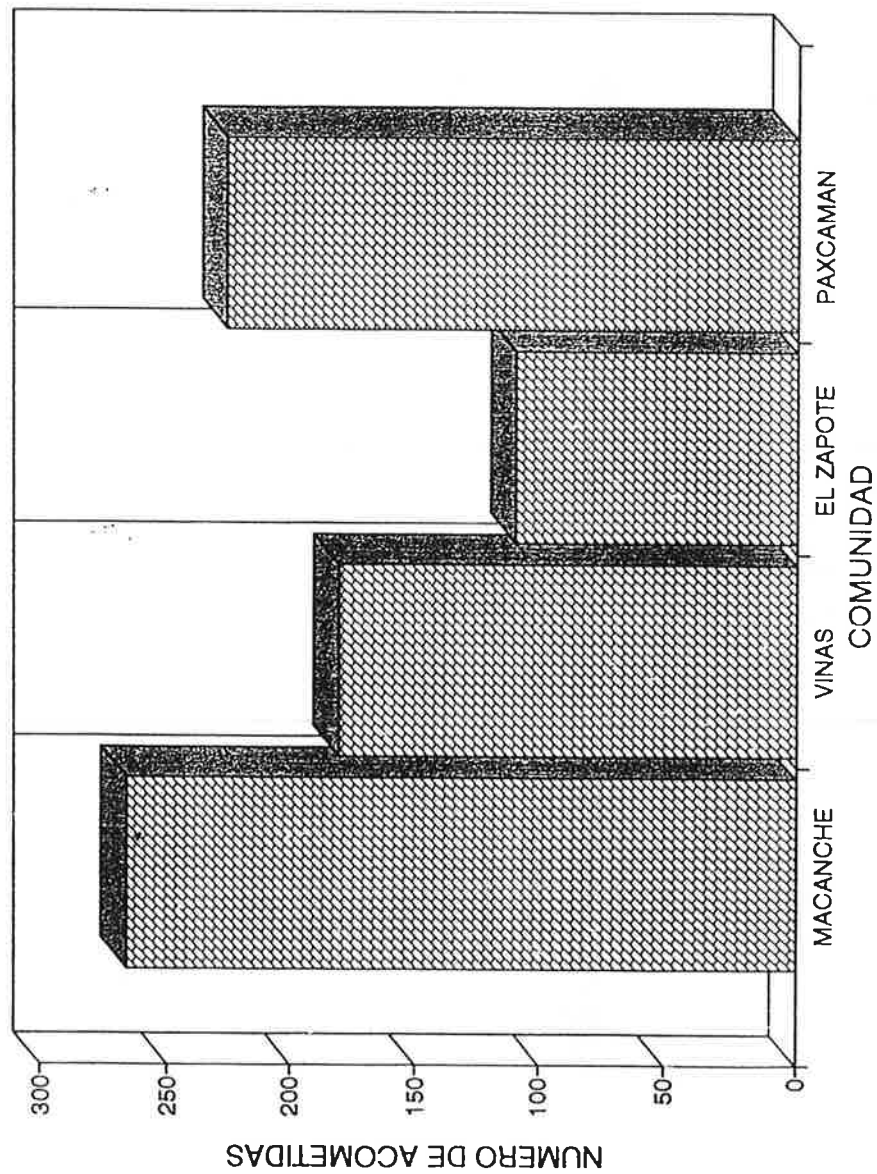

INSTITUTO GUATEMALTECO DE CULTURA HISPANICA
ACTIVIDADES 1993

<i>ACTIVIDAD</i>	<i>EJECUTADO</i>
<i>CINE</i>	<i>86 PELICULAS (*)</i>
<i>MUSICA</i>	<i>02 CONCIERTOS</i>
<i>CONFERENCIAS</i>	<i>16</i>
<i>EXPOSICIONES</i>	<i>07</i>
<i>PRESENTACION Y ENTREGA DE LIBROS</i>	<i>08</i>
<i>JORNADAS</i>	<i>04</i>
<i>SEMINARIOS</i>	<i>03</i>
<i>TEATRO</i>	<i>01</i>
<i>TERTULIA</i>	<i>01 (Asocia.Taurina de Guate)</i>

() No tomando en cuenta las películas que se proyectaron en la Semana de Cine Español y del VII Festival.*

